

POSNET

posnet.com

Instukcja obsługi **Bingo MAX**

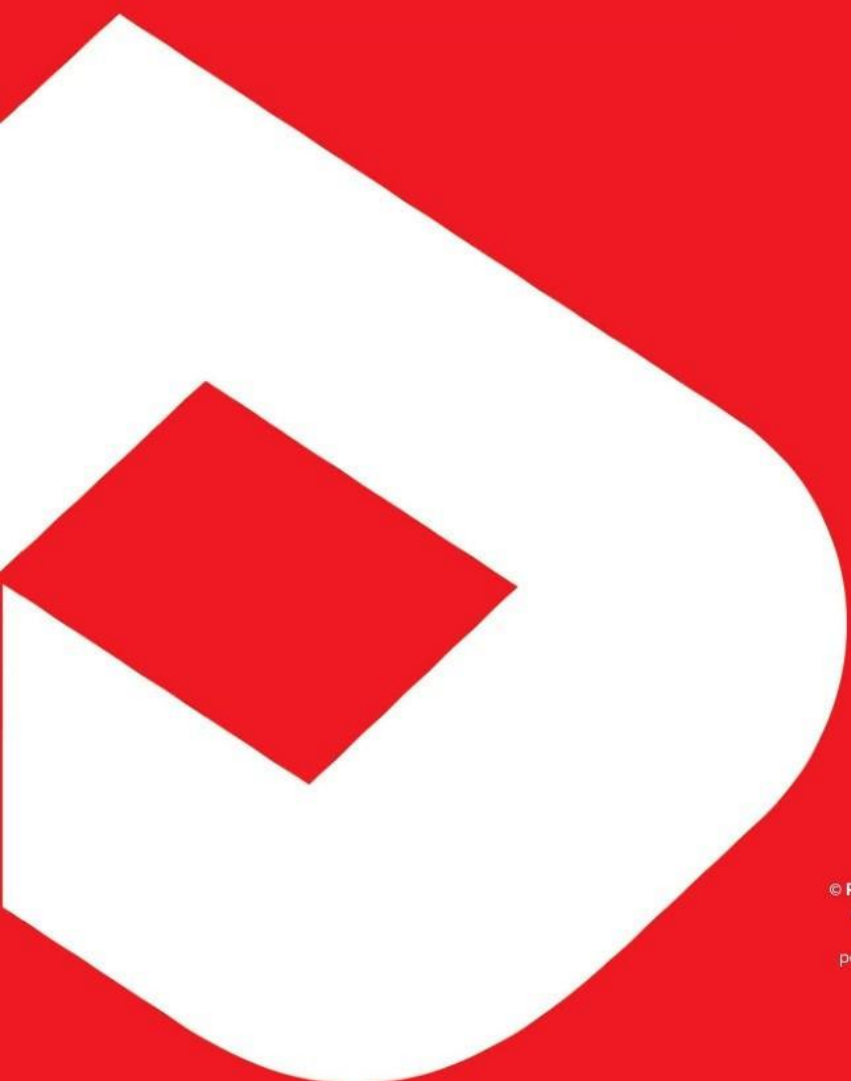

© POSNET Polska S.A.
ul. Muncypalna 33
02-281 Warszawa
posnet@posnet.com

INSTRUKCJA OBSŁUGI

POSNET Bingo Max

Wersja dokumentu 1.5

*Uwaga: Instrukcja może ulec zmianie.
Najnowsza wersja dokumentu dostępna jest na stronie
internetowej www.posnet.com.*

WAŻNE INFORMACJE	14
ZAWARTOŚĆ OPAKOWANIA	14
WŁĄCZANIE / WYŁĄCZANIE KASY	14
ROLKI KASOWE.....	15
WYMIANA PAPIERU	15
CZYSZCZENIE GŁOWICY DRUKUJĄCEJ	15
HASŁO KIEROWNIKA.....	16
NAPRAWA KASY	16
KSIĄŻKA SERWISOWA	17
DATA I CZAS	17
PARAGONY I RAPORTY DOBOWE	17
ZEROWANIE RAM.....	18
KODY AUTORYZACJI.....	18
ZASILANIE	18
INFORMACJE ZWIĄZANE Z OCHRONĄ ŚRODOWISKA	19
SŁOWNICZEK	20
STAWKI PTU	20
TRYBY PRACY	20
TRYB NIEFISKALNY.....	20
TRYB FISKALNY	20
TRYB TYLKO DO ODCZYTU	21
FISKALIZACJA.....	21
RAPORT FISKALNY DOBOWY	21
RAPORT OKRESOWY	21
RAPORT MIESIĘCZNY.....	22
RAPORT ROZLICZENIOWY.....	22
RAPORT ZDARZEŃ	22
UTARG.....	22
STAN KASY.....	22
BAZA TOWAROWA	22
PAMIĘĆ FISKALNA	23
CZAS BEZCZYNNOŚCI.....	23
TOTALIZERY	23
PAMIĘĆ CHRONIONA	23
REPOZYTORIUM.....	23
PODPIS CYFROWY	24
ZAWARTOŚĆ ELEKTRONICZNA.....	24

DANE TECHNICZNE I WARUNKI ZNAMIONOWE UŻYTKOWANIA.....	25
BUDOWA KASY.....	28
GŁÓWNE ELEMENTY KASY.....	28
ZŁĄCZA KASY	29
WYŚWIETLACZ OPERATORA	30
WYŚWIETLACZ KLIENTA.....	33
MECHANIZM DRUKUJĄCY	34
JAKOŚĆ WYDRUKU	34
WKŁADANIE / WYMIANA PAPIERU.....	35
KLAWIATURA.....	36
<i>Schemat układu panelu klawiatury.....</i>	<i>36</i>
<i>Funkcje poszczególnych klawiszy</i>	<i>37</i>
WAGA – POSNET DS I	39
PARAMETRY TECHNICZNE	39
BUDOWA WAGI.....	39
PRZYGOTOWANIE MIEJSCA PRACY	40
POZIOMOWANIE WAGI	40
PODŁĄCZENIE WAGI DO KASY	41
URUCHOMIENIE WAGI	42
<i>Klawisze wywołania funkcji i ikony wagi</i>	<i>42</i>
OGÓLNE ZASADY EKSPLOATACJI WAGI	43
OGÓLNE INFORMACJE DOTYCZĄCE DZIAŁANIA KASY	44
URUCHOMIENIE I LOGOWANIE	44
WYŁĄCZENIE KASY	44
PODSTAWOWE ZASADY PORUSZANIA SIĘ PO MENU	45
UPRAWNIENIA OPERATORA	45
MENU KIEROWNIKA	45
POZYCJE MENU O OGRANICZONYM DOSTĘPIE	49
SPRZEDAŻ.....	50
SPRZEDAŻ – TRYB „STANDARDOWY”	50
<i>Skrót do funkcji menu</i>	<i>50</i>
<i>Sprzedaż.....</i>	<i>50</i>
<i>Wprowadzanie ceny.....</i>	<i>51</i>
ROZLICZENIE ZALICZEK	52
WPROWADZANIE ILOŚCI	52

SPRZEDAŻ – TRYB „WIDOCZNE NAZWY II”	53
<i>Sprzedaż</i>	54
WPROWADZANIE CENY	54
WPROWADZANIE ILOŚCI	55
ODCZYT ILOŚCI Z WAGI	56
SPRZEDAŻ Z WAGĄ DS I	57
<i>Odczytanie ilości z wagi</i>	57
<i>Tarowanie wskazania wagi</i>	58
<i>Zerowanie wagi</i>	58
RABATY/NARZUTY	58
<i>Rabat/narzut „z ręki”</i>	59
<i>Rabat/narzut z bazy</i>	60
<i>Rabat/narzut automatyczny</i>	61
<i>Rabaty czasowe</i>	61
<i>Promocje</i>	61
WYBÓR TOWARU/ZESTAWU/WIELOPAKA	61
<i>Wyszukiwanie towaru po numerze / kodzie</i>	62
<i>Wyszukiwanie po nazwie</i>	62
<i>Wyszukiwanie po nazwie z notatnika</i>	63
<i>Wyszukiwanie po kodzie kreskowym</i>	63
KŁAWISZE SZYBKIEJ SPRZEDAŻY	63
NIP NABYWCY	64
WYDANIE / PRZYJĘCIE OPAKOWANIA	64
PRZEGLĄDANIE POZYCJI PARAGONU	66
PRZEGLĄD POZYCJI OPAKOWAŃ	66
USUWANIE POZYCJI (STORNO)	66
PRZEJŚCIE DO STANU PODSUMA	67
FORMY PŁATNOŚCI	68
<i>Zapłata gotówką</i>	68
<i>Zapłata gotówką z ustawioną obowiązkową wpłatą</i>	68
<i>Zapłata formami</i>	69
<i>Zapłata walutą</i>	70
<i>Reszta</i>	70
WPLATA I WYPŁATA	71
ANULOWANIE PARAGONU	72
SPRAWDZANIE CENY	72
SZUFLADA	73
AUTORYZACJA OPERACJI	73
AUTORYZACJA PARAGONU O WARTOŚCI WIĘKSZEJ NIŻ LIMIT	73

RAPORTY	74
RAPORT KASJERA/ZMIANOWY	74
RAPORTY FISKALNE	75
<i>Raport dobowy</i>	75
<i>Raport okresowy</i>	75
Raport wg numerów	76
Raport wg dat.....	76
Raport pełny i podsumowanie	77
<i>Raport miesięczny</i>	77
<i>Raport zdarzeń</i>	78
Raport według numerów	78
Raport według dat.....	79
Typ raportu	79
RAPORTY NIEFISKALNE CZYTAJĄCE	79
<i>Raport sprzedaży (PLU, wielopaków, zestawów)</i>	79
<i>Raport kasjera</i>	83
<i>Raporty grup towarowych</i>	83
Raport grup towarowych	84
Raport grup tygodniowy	84
Raport grup roczny.....	84
<i>Raport opakowań</i>	85
<i>Raport form płatności</i>	86
<i>Raport rabatów/narzutów</i>	86
<i>Raport godzinowy</i>	87
<i>Raport PLU nieaktywnych</i>	87
<i>Raport poglądowy</i>	88
RAPORTY BAZ	88
RAPORTY MAGAZYNOWE	89
<i>Raporty braków, stanów PLU</i>	89
<i>Raporty braków, stanów opakowań</i>	92
RAPORTY KONFIGURACJI	93
<i>Konfiguracja sprzedaży</i>	93
<i>Konfiguracja sprzętu</i>	93
<i>Konfiguracja wejścia / wyjścia</i>	93
<i>Raport USB Host</i>	93
<i>Raport autoryzacji</i>	94
<i>Raport przypomnień</i>	94
<i>Raport grafik</i>	94
RAPORT ONLINE	94

RAPORT SERWISOWY.....	95
RAPORTY ZERUJĄCE.....	95
PROGRAMOWANIE KASY	96
PROCEDURA EDYCJI/KASOWANIA ISTNIEJĄCEGO REKORDU	96
PROGRAMOWANIE PLU/WIELOPAKI/ZESTAWY.....	97
<i>Programowanie PLU</i>	<i>97</i>
<i>Programowanie zestawu</i>	<i>103</i>
<i>Programowanie wielopaka</i>	<i>107</i>
PROGRAMOWANIE NOTATNIKA	112
PROGRAMOWANIE OPAKOWAŃ.....	112
PROGRAMOWANIE KASJERA.....	114
PROGRAMOWANIE FORM PŁATNOŚCI	122
<i>Forma płatności</i>	<i>123</i>
<i>Waluta</i>	<i>125</i>
<i>Elektroniczna forma płatności</i>	<i>127</i>
PROGRAMOWANIE RABATÓW/NARZUTÓW	129
<i>Standardowy.....</i>	<i>129</i>
<i>Progresywny</i>	<i>131</i>
<i>Promocja.....</i>	<i>134</i>
PROGRAMOWANIE JEDNOSTKI MIARY	135
PROGRAMOWANIE KLAWISZY SKRÓTU	136
PROGRAMOWANIE GRUPY TOWAROWEJ	138
PROGRAMOWANIE RABATÓW/NARZUTÓW CZASOWYCH.....	141
PROGRAMOWANIE KART KLIENTA	142
PROGRAMOWANIE FORMATÓW KODÓW WAŻONYCH.....	143
ZESTAWY RAPORTÓW	144
PROGRAMOWANIE OPISÓW TOWARÓW	146
PROGRAMOWANIE OPISÓW WPLĄT I WYPŁAT	146
PROGRAMOWANIE OBSŁUGI BŁĘDÓW	147
KONFIGURACJA – PARAMETRY OGÓLNE	149
NAGŁÓWEK KASY.....	149
DATA I CZAS	150
<i>Zmień datę i czas.....</i>	<i>151</i>
<i>Synchronizacja czasu.....</i>	<i>151</i>
STAWKI PTU	151
<i>Programowanie PTU.....</i>	<i>152</i>
<i>Informacja o zmianie</i>	<i>154</i>

<i>Anuluj zmianę</i>	154
NUMER KASY	154
KODY AUTORYZACJI	155
<i>Wpisz kod</i>	155
<i>Resetuj kod</i>	155
<i>Wydruk kodów</i>	156
<i>Kody terminala</i>	156
WERYFIKACJA NA ŻĄDANIE	156
POŁĄCZ Z REPOZYTORIUM	157
AKTUALIZACJA	157
<i>Status aktualizacji</i>	157
<i>Sprawdź aktualizację</i>	158
<i>Instaluj</i>	158
KONFIGURACJA SPRZEDAŻY	159
KWOTY W GROSZACH	159
RABATY / NARZUTY „Z RĘKI”	159
<i>Limity rabatów/narzutów</i>	160
<i>Łączenie rabatów/narzutów</i>	160
DOMYŚLNA FORMA PŁATNOŚCI	161
OBOWIĄZKOWA WPLATA	161
SPRAWDZANIE CENY	162
KONTROLA STANU KASY	162
KLAWISZ „KOD”	163
TRYB SPRZEDAŻY	163
KODY PRASOWE	164
PODSUMOWANIE RABATÓW/NARZUTÓW	165
NIP NABYWCY	165
KONFIGURACJA SPRZĘTU	167
WYŚWIETLACZE	167
<i>Kontrast wyświetlaczy</i>	167
<i>Podświetlenie</i>	168
<i>Jasność podświetlenia</i>	168
<i>Czas zaniku podświetlenia</i>	168
<i>Wygląd</i>	169
WYDRUK	169
<i>Jakość wydruku</i>	169
<i>Oszczędność papieru</i>	170

<i>Wydruki</i>	170
Raporty dobowe.....	170
Niefiskalne.....	171
Programowanie baz	171
Kod podpisu cyfrowego.....	171
DŹWIĘKI KLAWISZY.....	172
ZASILANIE	172
USŁUGI PC.....	173
<i>Połączenia PC</i>	173
<i>Bufor pozycji paragonowych</i>	176
<i>Monitory transakcji</i>	178
<i>Tunelowanie portów COM</i>	180
<i>Odczyt pamięci chronionej</i>	182
INTERFEJSY POŁĄCZEŃ	182
<i>Ethernet / WiFi</i>	183
Status	183
TCP/IP.....	183
Adres MAC	185
Wyszukiwanie sieci.....	185
<i>Karta sieciowa USB</i>	186
Status	186
TCP/IP.....	186
Adres MAC	188
Sterownik USB.....	188
<i>Modem GPRS</i>	188
Status	188
PIN.....	189
Ustawienia	189
Port	190
<i>Priorytety połączeń</i>	191
<i>Bluetooth</i>	192
Status	192
Parowanie	192
Nazwa.....	192
Urządzenia	192
URZĄDZENIA ZEWNĘTRZNE	192
<i>Skanery / wagi</i>	192
<i>Weryfikator cen</i>	194
<i>Drukarka paragonowa</i>	196
<i>Terminal</i>	199
<i>Szuflada</i>	200

Impuls szuflady.....	200
Napięcie szuflady	201
PORT USB	201
<i>PORT USB</i>	202
<i>Host USB</i>	202
KONFIGURACJA FUNKCJI	204
STATYSTYKI GRUP TOWAROWYCH	204
WERYFIKACJA UTARGU	204
DEKLARACJA STANU POCZĄTKOWEGO	205
BLOKADA SPRZEDAŻY	205
ZMIANA – WYLOGUJ	206
SPOSÓB LOGOWANIA	206
CZAS WYLOGOWANIA	207
CZAS WYŁĄCZENIA	208
AUTORYZACJA KART KLIENTA.....	208
PRZYPOMNIENIA	211
TEKSTY REKLAMOWE	213
<i>Stopka wydruków</i>	213
<i>Wyświetlacz</i>	214
GRAFIKA NA WYDRUKU	216
KASOWANIE REKORDÓW BAZ	217
WALUTY	218
KURSY WALUT.....	218
WALUTA EWIDENCYJNA	218
<i>Waluta aktualna</i>	218
<i>Zmiana waluty ewidencyjnej</i>	219
<i>Przeliczenie</i>	220
<i>Wyłączenie zmiany waluty</i>	221
MAGAZYN	223
INWENTARYZATOR/ZAMÓWIENIA	224
PAMIĘĆ CHRONIONA.....	225
OSTATNIE DOKUMENTY	225
ZAWARTOŚĆ PAMIĘCI	225
POJEMNOŚĆ PAMIĘCI	226
GRAFIKA NA WYDRUKACH	226

KOPIA PAMIĘCI.....	227
POSTĘPOWANIE W PRZYPADKU AWARII.....	228
BŁĘDY ZWIĄZANE Z KONFIGURACJĄ	229
BŁĘDY LOGOWANIA I WYLOGOWANIA	229
BŁĘDY ZWIĄZANE Z RAPORTAMI.....	229
BŁĘDY AUTORYZACJI.....	230
BŁĘDY ZWIĄZANE Z OPERACJAMI NA TYPACH STATYSTYKI	230
BŁĘDY ZWIĄZANE ZE STANEM KASY.....	230
BŁĘDY BAZ DANYCH.....	231
BŁĘDY ZWIĄZANE Z WYDRUKIEM.....	232
BŁĘDY APLIKACJI ZWIĄZANE Z RTC	233
BŁĘDY FATALNE INICJALIZACJI BAZ DANYCH	233
BŁĘDY ZWIĄZANE ZE ZWORĄ SERWISOWĄ.....	234
BŁĘDY FATALNE PAMIĘCI FISKALNEJ	234
BŁĘDY ZWIĄZANE Z PAMIĘCIĄ CHRONIONĄ.....	235
BŁĘDY ZMIAN WALUT EWIDENCYJNYCH	236
KODY ZEROWAŃ RAM	236
CERTYFIKATY	238

WAŻNE INFORMACJE

Posnet Bingo Max jest uniwersalną kasą fiskalną, którą można z powodzeniem stosować w różnych placówkach handlowych i punktach usługowych. Różnorodne funkcje kasy można doskonale skonfigurować do własnych potrzeb, a złącza komunikacyjne umożliwiają stosowanie czytników kodów kreskowych, drukarek paragonowych, terminala, wag i łączenie kasy z komputerem. Kasa może ponadto współpracować z szufladą na pieniądze.

Korzystanie z niniejszej instrukcji

Każde zagadnienie opisane jest w instrukcji w taki sposób, aby w razie potrzeby czytelnik mógł łatwo znaleźć potrzebne informacje w jej częściach.

Sposób prezentacji informacji



Takim symbolem oznaczone są informacje istotne z punktu widzenia bezpiecznego użytkownika urządzenia. Zaleca się uważne ich czytanie.



Takim symbolem oznaczone są przydatne wskazówki. Dzięki nim można poznać szybsze i bardziej uniwersalne sposoby pracy.

ZAWARTOŚĆ OPAKOWANIA

Po rozpakowaniu należy sprawdzić zawartość opakowania. W przypadku jakichkolwiek nieprawidłowości należy skontaktować się ze sprzedawcą.

W opakowaniu znajdują się:

- kasa fiskalna Posnet Bingo Max,
- zasilacz,
- płyta CD,
- instrukcja obsługi quick start,
- książka serwisowa,
- karta gwarancyjna.

WŁĄCZANIE / WYŁĄCZANIE KASY

Włączanie i wyłączanie kasy następuje zawsze przez przytrzymanie klawisza **[C]** na około 3 sekundy. Po wyłączeniu, urządzenie automatycznie przechodzi w tryb zmniejszonego poboru energii.

ROLKI KASOWE

Zaleca się używanie oryginalnego papieru termicznego polecanego przez firmę Posnet. Używanie innego papieru niż oryginalny może doprowadzić do uszkodzenia głowicy mechanizmu drukującego i znacznie zmniejszyć jakość wydruków.



Korzystanie z papieru niespełniającego wymagań określonych przez producenta powoduje utratę gwarancji.

Ponadto papier nieodpowiadający warunkom technicznym nie gwarantuje zachowania treści wydruków przez okres 5 lat.

WYMIANA PAPIERU

Do wysuwania papieru może służyć zaprogramowany klawisz skrótu (więcej informacji dostępne jest w rozdziale „[Programowanie Klawiszy Skrótu](#)”)

Papier należy wymieniać w momencie pojawienia się zabarwionej krawędzi. Opis wymiany papieru znajduje się w rozdziale „[Wkładanie/Wymiana Papieru](#)”.



Niebezpieczeństwo poparzenia!

Głowica mechanizmu drukującego i jej okolice podczas drukowania mogą szybko nagrzać się do wysokiej temperatury. Nie należy dotykać głowicy drukującej i jej bezpośrednich okolic!



Niebezpieczeństwo zranienia!

Okolice mechanizmu drukującego zawierają ostre, metalowe krawędzie. Aby uniknąć zranienia, zalecana jest ostrożność podczas czynności wymiany papieru oraz obrywania wydrukowanego paragonu.

CZYSZCZENIE GŁOWICY DRUKUJĄCEJ

Jeżeli powierzchnia głowicy drukującej jest zabrudzona, należy ją wyczyścić, by nie doprowadzić do uszkodzenia głowicy. Należy przestrzegać następującej instrukcji:

- Nie należy czyścić głowicy bezpośrednio po intensywnym wydruku, z uwagi na ryzyko poparzenia!
- Wyłączyć zasilanie urządzenia.
- Otworzyć pokrywę komory papieru.
- Usunąć wstęgę papieru.
- Delikatnie oczyścić głowicę termiczną przy użyciu bawełnianego wacika nasączonego alkoholem etylowym lub izopropylowym (patrz rysunek).



Do czyszczenia nie używać innych płynów, zwłaszcza rozpuszczalników oraz twardych, szorstkich lub ostrych narzędzi z uwagi na ryzyko uszkodzenia mechanizmu drukującego.

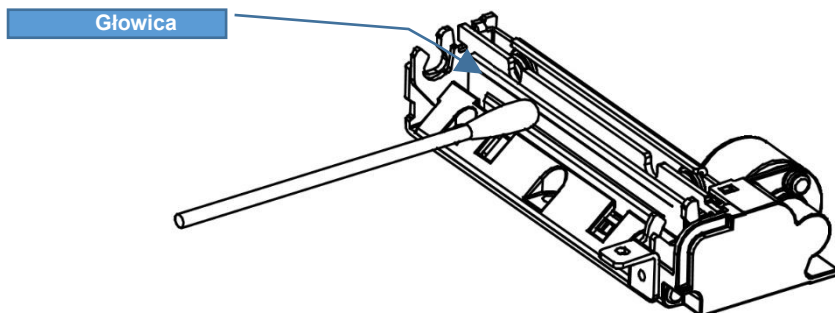

Czyszczenie linijki termicznej mechanizmu drukującego.

Powyższy rysunek jest poglądowy – wygląd mechanizmu drukującego może być różny w zależności od wyboru mechanizmu.

- Po całkowitym wyschnięciu głowicy założyć wstęgę papieru i zamknąć pokrywę.



Producent nie ponosi odpowiedzialności za uszkodzenia mechanizmu drukującego powstałe w wyniku nieumiejętnego czyszczenia głowicy drukującej. W przypadku wątpliwości należy skontaktować się z serwisem producenta.

HASŁO KIEROWNIKA

Hasło kierownika powinno być zapamiętane. Wejście w menu kierownika (m.in. konfiguracja, programowanie i kasowanie danych) bez znajomości hasła możliwe jest tylko po interwencji serwisu.

Domyślnie ustawione jest hasło: 1234.

NAPRAWA KASY

Z wyjątkiem czynności opisanych w niniejszej instrukcji, nigdy nie należy wykonywać samodzielnie napraw kasy. Powinny one być zlecone serwisowi autoryzowanemu przez Posnet. Pracownik serwisu musi posiadać wystawioną na jego nazwisko, ważną legitymację. Osobom niepowołanym nie wolno, pod groźbą utraty gwarancji, naruszać plomby zabezpieczającej kasę.



Firma POSNET nie ponosi odpowiedzialności za uszkodzenia kasy spowodowane niewłaściwym zasilaniem, umieszczeniem w warunkach narażających ją na oddziaływanie silnych pól elektrostatycznych, w silnym polu elektromagnetycznym lub w pobliżu substancji promieniotwórczych oraz za ewentualne roszczenia karno-skarbowe ze strony Skarbu Państwa wobec podatnika-użytkownika kasy, wynikające z niewłaściwej eksploatacji i nieprzestrzegania wymagań podanych w niniejszej instrukcji.

KSIĄŻKA SERWISOWA

Jest to ważny dokument w formie książeczki A5, dołączany do każdego urządzenia fiskalnego.

W książce tej odnotowuje się najważniejsze informacje dotyczące działania i ewentualnych napraw kasy (przeglądy techniczne, zmiany stawek VAT itd.). Książka serwisowa powinna być zawsze dostępna na wezwanie urzędnika prowadzącego kontrolę skarbową.

DATA I CZAS

Użytkownik kasy może samodzielnie zmienić czas. Zmiany można dokonać tylko przy zerowych totalizerach dobowych sprzedaży. Można wykonać wiele zmian po tym samym raporcie dobowym, przy czym czas po ostatniej zmianie nie może się różnić od czasu przed pierwszą zmianą o więcej niż +/- 2 godziny. Przed rozpoczęciem sprzedaży należy upewnić się, czy data i czas zegara kasy są prawidłowe. W przypadku rozbieżności większej niż 2 godziny konieczny jest kontakt z serwisem.

W kasie dostępna jest funkcja synchronizacji czasu z serwerem GUM. Korekty czasu do aktualnego można dokonać za pomocą tej funkcji pod warunkiem, że totalizery sprzedaży są zerowe i kasa ma dostęp do internetu.

PARAGONY I RAPORTY DOBOWE

Każda transakcja powinna zakończyć się wydrukowaniem paragonu, który zgodnie z przepisami, należy wręczyć osobie kupującej. Każdy dzień pracy (sprzedaży) należy zakończyć wykonaniem raportu dobowego.

ZEROWANIE RAM

Zerowanie RAM może być skutkiem błędnego działania urządzenia. Powoduje utratę danych zawartych w jego pamięci. Jeżeli pojawił się wydruk zatytułowany ZEROWANIE RAM, należy wezwać serwis.

KODY AUTORYZACJI

Nowa kasa wymaga wprowadzenia kodu autoryzacji. Jeżeli nie zostanie on wprowadzony, kasa zablokuje możliwość sprzedaży po 30 dniach od rozpoczęcia pracy (od momentu pierwszego zaprogramowania nagłówka w kasie). Jeżeli nie został podany bezterminowy kod autoryzacyjny, bezpośrednio po włączeniu urządzenia wyświetlana jest informacja o liczbie dni pracy do momentu zablokowania. Po wprowadzeniu bezterminowego kodu taka informacja nie jest wyświetlana.



Kod autoryzacji należy uzyskać od sprzedawcy urządzenia. Wprowadzenie kodu może być wymagane po niektórych naprawach wykonywanych przez serwis.

ZASILANIE

Kasa Bingo Max wyposażona jest w wewnętrzny akumulator. W pełni naładowany akumulator zapewnia wydruk **minimum 6 tysięcy linii** (bez podłączenia zewnętrznego zasilania).



Całkowite odłączenie zewnętrznego zasilania następuje po wyjęciu wtyku zasilacza z gniazda sieciowego. Gniazdo to powinno znajdować się w pobliżu kasy, w łatwo dostępnym miejscu.



Pod groźbą utraty gwarancji należy stosować wyłącznie zasilacz zewnętrzny dołączony w zestawie z kasą. Korzystanie z innych zasilaczy może spowodować uszkodzenie kasy. Nie wolno odłączać zasilania w trakcie drukowania paragonów.



Należy upewnić się, że urządzenie podłączone jest do instalacji elektrycznej, która jest zabezpieczona przed zwarciami poprzez zastosowanie bezpiecznika w instalacji zasilania sieciowego pomieszczenia, w którym urządzenie jest eksploatowane!

INFORMACJE ZWIĄZANE Z OCHRONĄ ŚRODOWISKA

Dotyczy krajów Unii Europejskiej i pozostałych krajów europejskich z wydzielonymi systemami zbierania odpadów.

Zgodnie z treścią rozdziału 2 Obowiązki wprowadzającego zużyty sprzęt art.14 ustawy z 11.09.2015 r. o zużytym sprzęcie elektrycznym i elektronicznym DZ U 2015 poz. 1688, należy postępować w sposób opisany poniżej.



Pozbywanie się zużytych baterii i akumulatorów.

Ten produkt może zawierać baterie lub akumulatory. W takim przypadku symbol umieszczony na bateriach lub akumulatorach oznacza, że nie należy ich wyrzucać razem z innymi odpadami z gospodarstwa domowego. Zamiast tego należy przekazać je do odpowiedniego punktu zbierania odpadów w celu utylizacji. Baterie i akumulatory nie zawierają rtęci, kadmu ani ołowiu w ilościach wyższych niż określone w dyrektywie 2006/66/EC oraz dyrektywie zmieniającej 2013/56/UE dotyczącej baterii i akumulatorów.



Pozbywanie się starego sprzętu elektrycznego i elektronicznego.

Ten symbol oznacza, że niniejszy produkt nie może być traktowany jak zwykły odpad z gospodarstwa domowego. Zamiast tego należy go przekazać do odpowiedniego punktu zbierania odpadów w celu ponownego użycia części elektrycznych i elektronicznych. Wielokrotne użycie materiałów pozwala oszczędzić zasoby naturalne. Pozbywając się tego produktu i baterii lub akumulatora we właściwy sposób, można zapobiec potencjalnym negatywnym konsekwencjom, jakie mogłyby mieć nieprawidłowe przetwarzanie takich odpadów dla środowiska i ludzkiego zdrowia. Szczegółowe informacje na temat utylizacji baterii, akumulatora lub produktu można uzyskać kontaktując się z odpowiednim organem władz, służbami zajmującymi się utylizacją odpadów lub sklepem, w którym został zakupiony produkt.



Kasa fiskalna przeznaczona jest do pracy na wysokościach do 2000 m n.p.m.

Kasa fiskalna powinna być ustawiona na stabilnej i sztywnej powierzchni.

Kasa fiskalna należy do kategorii sprzętu komercyjnego lub przemysłowego, który powinien być zainstalowany w miejscach, gdzie zwykle przebywają tylko osoby dorosłe.

STAWKI PTU

W urządzeniach fiskalnych stawki PTU (VAT) są definiowane i zapisywane do pamięci fiskalnej po raz pierwszy po fiskalizacji urządzenia i mogą być zmieniane w trakcie jego użytkowania (maksimum 30 razy).

TRYBY PRACY

Kasa może znajdować się w jednym z trzech trybów pracy:

- niefiskalnym,
- fiskalnym,
- tylko do odczytu.

TRYB NIEFISKALNY

Tryb, w którym urządzenie pracuje do momentu fiskalizacji. Jest wykorzystywany w celach szkoleniowych. Nie są w nim realizowane zapisy w pamięci fiskalnej. Każdy wydruk generowany w tym trybie jest NIEFISKALNY. W tym trybie pracy dane nie są przesyłane do repozytorium.

Raporty okresowe nie zawierają danych sprzedaży.

TRYB FISKALNY

Tryb, w którym urządzenie pracuje od momentu fiskalizacji. Każda dokonana sprzedaż jest rejestrowana, potwierdzana PARAGONEM FISKALNYM i zapisana w pamięci kasy. Wykonanie RAPORTU FISKALNEGO DOBOWEGO również powoduje zapis danych do pamięci fiskalnej. Dane w tym trybie są wysyłane do repozytorium.

TRYB TYLKO DO ODCZYTU

Tryb, w którym możliwe jest tylko wykonywanie raportów okresowych, raportów rozliczeniowych i raportów zdarzeń. Sprzedaż oraz możliwość wykonywania wydruków niefiskalnych są zablokowane. Przejście w tryb tylko do odczytu może być spowodowane:

- wykonaniem 1830 raportów dobowych,
- wystąpieniem 200 zerowań RAM,
- wystąpieniem 25360 zdarzeń,
- wykonaniem raportu rozliczeniowego (z poziomu menu serwisowego).

FISKALIZACJA

Proces polegający na przełączeniu kasy w tryb pracy fiskalnej. Fiskalizacji może dokonać wyłącznie autoryzowany przez Posnet Polska S.A. przedstawiciel serwisu. Do przeprowadzenia fiskalizacji konieczne są następujące dane:

- stawki PTU,
- nagłówek (nazwa i adres siedziby firmy, miejsce instalacji kasy),
- NIP,
- dane odpowiedniego urzędu skarbowego,
- dane serwisu,
- dane serwisanta.



Podanie niewłaściwych danych może doprowadzić do konieczności wymiany pamięci fiskalnej i chronionej.

RAPORT FISKALNY DOBOWY

Podstawowy raport fiskalny, który należy wykonywać na zakończenie każdego dnia, w którym nastąpiła sprzedaż. Na raporcie dobowym zawarte są informacje będące podstawą do rozliczenia podatkowego.

RAPORT OKRESOWY

Umożliwia odczyt informacji zapisanych w pamięci fiskalnej w danym przedziale czasu. Zawiera dane z wszystkich raportów dobowych zapisanych w pamięci fiskalnej w podanym okresie oraz ich podsumowanie. Wyróżniane są dwa typy raportu (w obu formach jest to raport fiskalny):

- pełny,
- podsumowanie.

RAPORT MIESIĘCZNY

Odmiana raportu okresowego umożliwiającą odczyt informacji za dany miesiąc. Wyróżniane są dwa typy raportu (w obu formach jest to raport fiskalny):

- pełny,
- podsumowanie.

RAPORT ROZLICZENIOWY

Specjalna forma raportu okresowego. Pierwszy raport tego typu (raport zamykający) wykonywany jest w przypadku zakończenia fiskalnego trybu pracy kasy, w obecności pracownika Urzędu Skarbowego, przedstawiciela serwisu i właściciela urządzenia. Zawiera wszystkie informacje zapisane w pamięci fiskalnej, od daty fiskalizacji kasy do daty przejścia w tryb tylko do odczytu. Wyróżniane są dwa typy raportu (w obu formach jest to raport fiskalny):

- Pełny,
- Podsumowanie.

RAPORT ZDARZEŃ

Zawiera zdarzenia zapisane w pamięci fiskalnej w danym przedziale czasu lub zakresie raportów dobowych. Raport można wykonać dla wszystkich lub wybranego rodzaju zdarzeń. Wyróżniane są dwa typy raportu:

- Pełny (**fiskalny**),
- Podsumowanie (**niefiskalny**).

UTARG

Suma brutto paragonów fiskalnych (obróć) i kwot wynikających z obrotu opakowaniami zwrotnymi (przyjęcia i zwroty) płaconych formami gotówkowymi.

STAN KASY

Stan poszczególnych form płatności w kasie dla poszczególnych operatorów wynikający ze sprzedaży, przyjęć i zwrotów opakowań zwrotnych oraz wpłat i wypłat do/z kasy.

BAZA TOWAROWA

Baza danych zawierająca nazwy towarów i przypisane do nich stawki podatkowe PTU.

PLU - pojedynczy zapis w bazie towarowej kasy, na temat którego kasa posiada informacje o nazwie, przyporządkowanej do niego stawce PTU, ew. cenie, kodzie kreskowym itd.

Kasa Posnet Bingo Max może zapamiętać do 10000, 20000 lub 30000 różnych towarów.

PAMIĘĆ FISKALNA

Elektroniczna pamięć umieszczona wewnątrz kasy, w której zapisywane są m.in. wszystkie raporty dobowe wykonywane przez kasę. Danych zapisanych w pamięci fiskalnej nie można w żaden sposób zmienić, a jedynie odczytać. Na podstawie zapisów w pamięci fiskalnej generowane są raporty okresowe.

CZAS BEZCZYNNOCI

Czas, w którym nie został naciśnięty żaden klawisz kasy, nie odebrała ona żadnego polecenia protokołu komunikacyjnego i nie wykonywała żadnej operacji.

TOTALIZERY

Wewnętrzne liczniki kasy, w których przechowywane są informacje o sprzedaży w poszczególnych stawkach podatkowych (A, ..., G), liczbie wystawionych paragonów, liczbie i kwocie anulowanych paragonów, itp. Totalizery są zerowane po wykonaniu raportu dobowego.

PAMIĘĆ CHRONIONA

Urządzenie zawarte trwale w kasie, zawierające elektroniczny nośnik danych, umożliwiające zapis i odczyt dokumentów fiskalnych i нефiskalnych emitowanych przez kasę pod bezpośrednią kontrolą programu pracy kasy, w sposób uniemożliwiający ich zmianę bez wykrycia tego zdarzenia w trakcie weryfikacji zapisów z zawartością pamięci fiskalnej.

REPOZYTORIUM

System informatyczny w rozumieniu ustawy, prowadzony przez Szefa Krajowej Administracji Skarbowej, którego zasadniczym celem jest odbieranie i gromadzenie danych przekazywanych przez kasy rejestrujące i komunikacja z kasami rejestrującymi w zakresie niezbędnym do ich konfiguracji oraz realizowanie innych zadań dla celów kontrolnych i analitycznych.

PODPIS CYFROWY

Dane dołączone do danych lub ich przekształcenie kryptograficzne w rozumieniu normy ISO 7498-2:1989, które pozwala odbiorcy danych udowodnić pochodzenie danych i zabezpieczyć je przed fałszerstwem.

ZAWARTOŚĆ ELEKTRONICZNA

Zawartość, kolejno, wszystkich pól dokumentów emitowanych przez kasę i przesyłanych do repozytorium - z wyłączeniem znaczników tych pól i elementów graficznych.

DANE TECHNICZNE I WARUNKI ZNAMIONOWE UŻYTKOWANIA

Wymiary kasy	245*99*104[mm] (szerokość. Wysokość, długość)		
Waga kasy	1,320 kg (bez papieru)		
Znamionowe napięcie zasilania:	12V DC +/- 10%		
Wielkość i organizacja bazy towarowej kasy	10 000 PLU	20 000 PLU	30 000 PLU
	Wewnętrzna baza towarowa.		
Szerokość taśmy papierowej	57mm (oryginał).		
Liczba znaków w linii wydruku	Do 40.		
Liczba znaków nazwy towaru	Do 40.		
Zakres temperatur pracy kasy	5 – 40 °C.		
Współpraca z komputerem	Tak (tryb ON LINE – możliwa komunikacja w tle).		
Interfejsy kasy/typ	<ul style="list-style-type: none">• COM1, COM2, COM3 Do ww. interfejsów można podłączyć następujące urządzenia: komputer, skaner kodów kreskowych, wagę, monitor transakcji, weryfikator cen, terminal płatniczy, szalkę ważącą DS1 - COM1, drukarkę paragonową. <ul style="list-style-type: none">• USB Obsługa skanerów kodów kreskowych, pendrive, komunikacja z komputerem, karta sieciowa USB, czytnik kart magnetycznych <ul style="list-style-type: none">• WiFi/Bluetooth (opcja)• Ethernet Dostęp do usług udostępnianych przez kasę, obsługa online <ul style="list-style-type: none">• Modem telefonii komórkowej (opcja)• Szuflada kasowa – napięcie sterujące 6/12/18/24V		
Stawki podatkowe	7 programowalnych stawek (A, ..., G).		
Wyświetlacz klienta	Graficzny LCD 240 x 64 pikseli.		
Wyświetlacz operatora	Graficzny LCD 240 x 64 pikseli.		
Klawiatura	34 klawisze.		
Zakres ceny jednostkowej BRUTTO	0,01 – 999 999,99		

Zakres ilości	od 0,001 do 99 999,999
Maksymalny obrót w danej stawce podatkowej	499 999 999,99
Maksymalna kwota transakcji	99 999 999,99
Maksymalna ilość pozycji na paragonie	250
Formy płatności	<ul style="list-style-type: none">• gotówka,• karta,• czek,• bon,• kredyt,• przelew,• inne,• waluta,• elektroniczna, nazwa formy płatności może mieć do 24 znaków.
Opakowania zwrotne	pełna obsługa opakowań zwrotnych.
Rabaty	<ul style="list-style-type: none">• rabat kwotowy do pozycji paragonu,• rabat procentowy do pozycji paragonu,• rabat kwotowy do całego paragonu,• rabat procentowy do całego paragonu.
Kasjerzy	16 kasjerów.
Raporty fiskalne	<ul style="list-style-type: none">• raport dobowy,• raport okresowy,• raport miesięczny,• raport zdarzeń.
Raporty niefiskalne	<ul style="list-style-type: none">• raport sprzedaży PLU (czytający i zerujący),• raport wielopaków (czytający i zerujący),• raport zestawów towarów (czytający i zerujący),• raport kasjerów (czytający),• raport grup towarowych (czytający i zerujący),• Raport grup tygodniowy (czytający i zerujący),• Raport grup roczny (czytający i zerujący),• Raport opakowań (czytający i zerujący),• Raport form płatności (czytający i zerujący),• Raport rabatów/narzutów (czytający i zerujący),• Raport PLU nieaktywnych,• Raport poglądowy (czytający),• Raport godzinowy (czytający i zerujący),• Raport zmianowy (zerujący),• Raporty bazy PLU pełny,• Raporty bazy PLU skrócony,• Raport bazy wielopaków,• Raport bazy zestawów towarów,

- Raport bazy opakowań,
- Raport bazy kasjerów,
- Raport bazy form płatności,
- Raport bazy rabatów,
- Raport bazy jednostek,
- Raport bazy klawiszy,
- Raport bazy grup towarowych,
- Raport zmian PTU,
- Raport bazy zestawów raportów,
- Raport formatów kodów,
- Raport formatów kart klienta,
- Raport rabatów czasowych,
- Raport notatnika,
- Raport opisów towarów,
- Raport opisów wpłat/wypłat,
- Raport obsługi błędów,
- Raport braków PLU,
- Raport braków opakowań,
- Raport stanów PLU,
- Raport stanów opakowań,
- Raport konfiguracji sprzedaży,
- Raport konfiguracji sprzętu,
- Raport konfiguracji we/wy,
- Raport USB Host,
- Raport kasy,
- Raport serwisowy,
- Raport komunikacji.



Niniejszy wyrób jest zgodny z wymaganiami dyrektyw nowego podejścia w zakresie kompatybilności elektronicznej (dyrektywa 2014/30/UE) oraz w zakresie bezpieczeństwa użytkownika (2014/35/UE). W celu zapewnienia odpowiednich warunków pracy wymagane jest, aby urządzenia współpracujące z wyrobem (komputer, monitor, itp.) posiadały oznaczenie CE.

BUDOWA KASY

GŁÓWNE ELEMENTY KASY

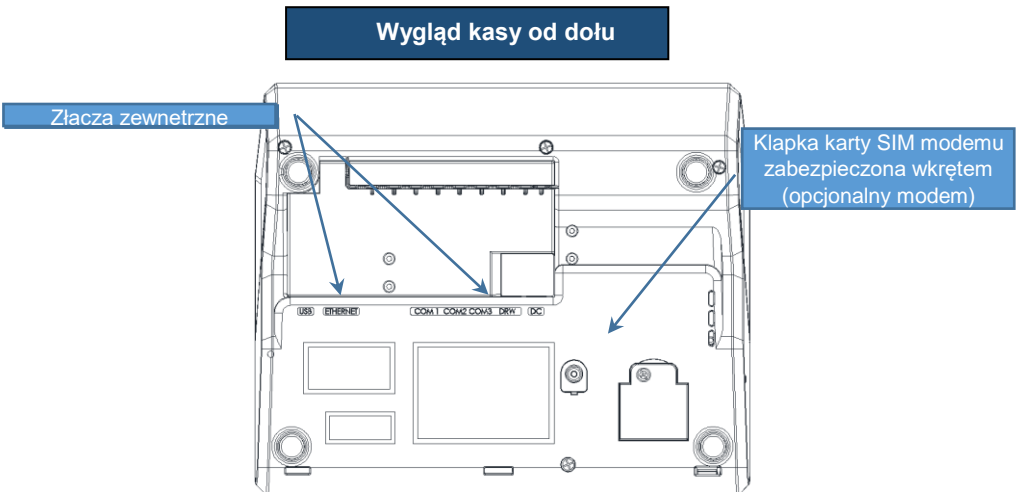
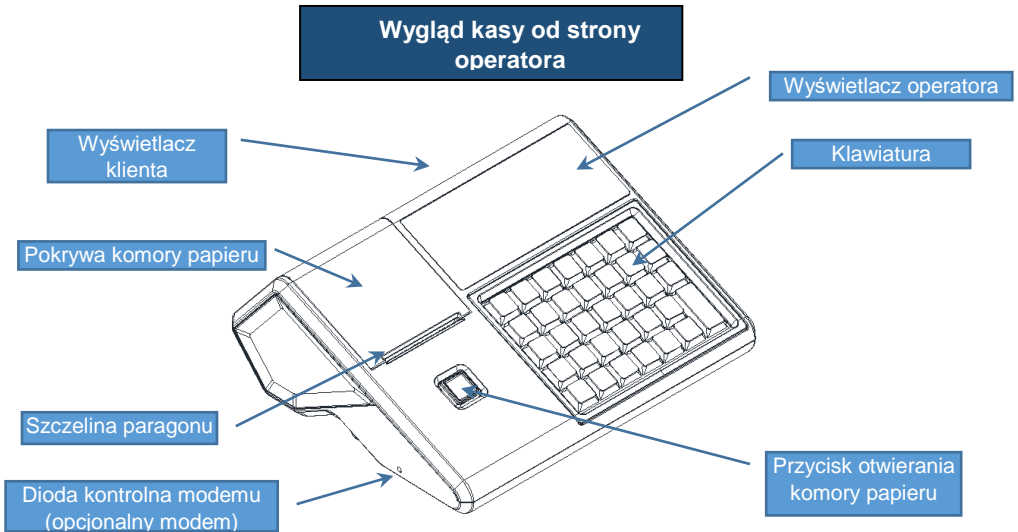

ZŁĄCZA KASY

Złącza umieszczone są w osłoniętej wnęce w dolnej części kasy.

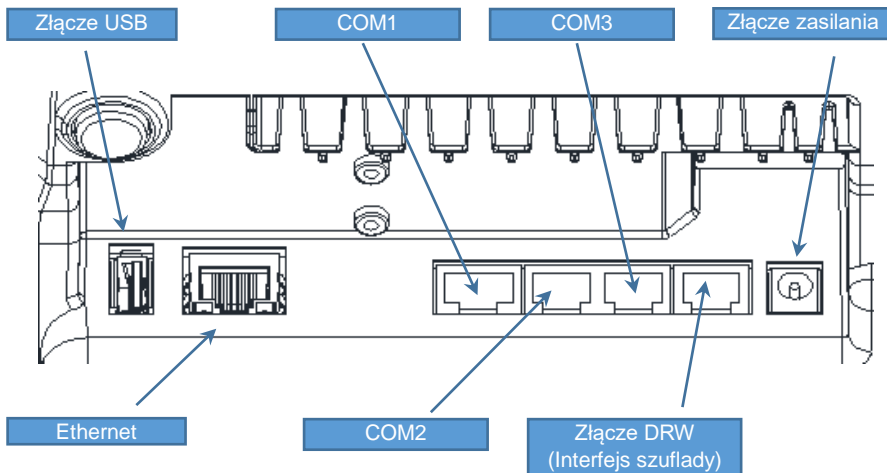

Gniazdo COM1 typu RJ45			
PIN	Nazwa	Typ	Funkcja
1	RTS	Wyjście	Sygnal RTS
2	CTS	Wejście	Sygnal CTS
3			Zwarte z 8
4	RDX	Wejście	Wejście danych
5	TDX	Wyjście	Wyjście danych
6	GND		Masa
7	VCC	+5,2V/0.8A*	Napięcie zasilania
8			Zwarte z 3

Gniazdo COM2, COM3 typu RJ12			
PIN	Nazwa	Typ	Funkcja
1	Zasilanie	+5,2V/0.8AV*	Napięcie zasilania
2	Zasilanie	+5,2V/0.8AV*	Napięcie zasilania
3	TxD	Wyjście	Wyjście danych
4	RxD	Wejście	Wejście danych
5	GND		Masa
6	GND		Masa

* dotyczy sumy prądów COM1-3, zależy od zastosowanego zasilacza i wykonania kasy.
Podane wartości dotyczą wartości maksymalnej.

Ethernet (gniazdo typu RJ45)	
PIN	Opis
1	TX+
2	TX-
3	RX+
4	Połączone z 5
5	Połączone z 4
6	RX-
7	Połączone z 8
8	Połączone z 7

USB	
PIN	Opis
1	5V/0,9A*
2	D-
3	D+
4	GND

* zależy od zastosowanego zasilacza i wykonania kasy. Podane wartości dotyczą wartości maksymalnej

Gniazdo zasilania (DC)			
PIN	Nazwa	Opis	Funkcja
środek	+	+12V	Plus zasilania
otoczka	-		Minus zasilania

Port szuflady	
Pin	Opis
1,2	(+) dodatni biegun napięcia zasilania szuflady
3,4	Nie jest podłączony
5,6	(-) Ujemny biegun napięcia zasilania szuflady

WYŚWIETLACZ OPERATORA







Kasa Posnet Bingo Max jest wyposażona w graficzny wyświetlacz o rozdzielczości 240x64. Optymalne dopasowanie wyświetlacza operatora do oświetlenia panującego w miejscu pracy kasy można uzyskać przez ustawienie następujących parametrów:

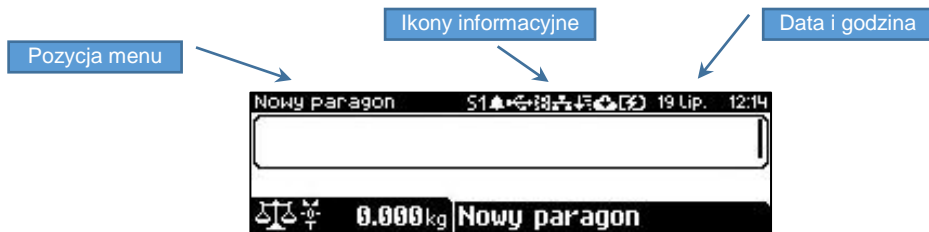

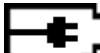

- Kontrast wyświetlacza;
- Podświetlenie;
- Jasność podświetlenia;
- Czas zaniku podświetlenia;
- Wygląd.

Szczegóły dotyczące konfiguracji wyświetlacza opisane są w rozdziale „**Konfiguracja sprzętu** → [Wyświetlacze](#)”.

Wzdłuż górnej linii wyświetlany jest pasek statusów a na nim: aktualna pozycja menu, ikony informacyjne dla różnych funkcji (opis znajduje się poniżej), ustawiona data i godzina.









IKONA	OPIS
	Praca z akumulatora.
	Praca z zasilacza zewnętrznego.
	<p>Przedstawia pobieranie aktualizacji z serwera.</p> <ul style="list-style-type: none"> • W przypadku pobierania ręcznego wyświetlana jest z chwilą potwierdzenia klawisza [RAZEM] i znika po zakończeniu pobierania. • W przypadku aktualizacji ustawionej automatycznie według harmonogramu pojawi się tylko w chwili faktycznego pobierania.
	Przedstawia brak połączenia z repozytorium. Wyświetlana jest w chwili gdy, kasa nie uzyska połączenia z repozytorium według harmonogramu, gaśnie dopiero gdy kasa połączy się z repozytorium i przekaże dane.
	Wyświetlana jest jeśli w tym samym czasie nastąpi pobieranie aktualizacji i brak połączenia z repozytorium.
	<p>Przedstawia połączenie Bluetooth.</p> <ul style="list-style-type: none"> • Jest wyświetlana, gdy połączenie jest aktywne i działa poprawnie. • Miga, gdy połączenie jest aktywne ale wystąpił błąd.
	<p>Przedstawia połączenie WIFI.</p> <ul style="list-style-type: none"> • Jest wyświetlana, gdy połączenie jest aktywne i działa poprawnie. • Miga, gdy połączenie jest aktywne ale wystąpił błąd.

IKONA	OPIS
	<p>Przedstawia połączenie Ethernet.</p> <ul style="list-style-type: none"> • Jest wyświetlana, gdy połączenie jest aktywne i działa poprawnie. • Miga, gdy połączenie jest nieaktywne ale wystąpił błąd.
	<p>Przedstawia stan połączenia GPRS.</p> <ul style="list-style-type: none"> • Jest wyświetlana, gdy połączenie jest aktywne i działa poprawnie. • Miga, gdy połączenie jest aktywne ale wystąpił błąd.
	<p>Przedstawia USB.</p> <ul style="list-style-type: none"> • Jest wyświetlana, gdy jest aktywna karta sieciowa USB lub jest podłączone urządzenie, ale nie jest skonfigurowane. Jest wygaszana po poprawnym skonfigurowaniu urządzenia. • Jest wyświetlana przez około 3 sekundy po podłączeniu skonfigurowanego urządzenia. • Miga przy wystąpieniu błędu.
	<p>Przedstawia przypomnienia.</p> <ul style="list-style-type: none"> • Jest wyświetlana, gdy są nieodczytane zaległe przypomnienia.
	<p>S1 – jest wyświetlana, gdy zostanie raz wciśnięty klawisz [SHIFT].</p> <p>S2 – jest wyświetlana, gdy klawisz [SHIFT] zostanie wciśnięty 2 razy.</p>

W celu uzyskania szczegółowych informacji na temat stanu wyżej wymienionych funkcji należy wybrać klawisze **[SHIFT]** + **[GÓRA]**. Zostanie wyświetlona lista funkcji oraz ich ogólny status.



IKONA	MOŻLIWE STATUSY
	„ Podłączone ” – podczas pracy z zasilacza zewnętrznego. „ Odłączone ” – podczas pracy z akumulatora.
	„ Połączono ” – połączenie WiFi jest aktywne i działa poprawnie. „ Pobieranie adresu IP ” – podczas pobierania adresu IP. „ Nieaktywne ” – połączenie WiFi jest nieaktywne. „ Błąd ” – występuje błąd połączenia.
	„ Połączono ” – połączenie WiFi jest aktywne i działa poprawnie. „ Pobieranie adresu IP ” – podczas pobierania adresu IP. „ Nieaktywne ” – połączenie WiFi jest nieaktywne. „ Błąd ” – występuje błąd połączenia.
	„ Aktywny ” – połączenie Ethernet jest aktywne i działa poprawnie. „ Pobieranie IP ” – podczas pobierania adresu IP. „ Nieaktywne ” – połączenie Ethernet jest nieaktywne. „ Błąd ” – występuje błąd połączenia.
	„ Aktywny ” – połączenie GPRS jest aktywne i działa poprawnie. „ Nieaktywne ” – połączenie GPRS jest nieaktywne. „ Błąd ” – występuje błąd połączenia.
	„ Połączono ” – Jeżeli jest aktywna karta sieciowa USB; „ Nowe urządzenie ” – jest podłączone nieskonfigurowane urządzenie; „ Zdefiniowane ” – urządzenie działa poprawnie; „ Brak urządzeń ” – żadne urządzenie nie jest podłączone.
	„ Zaległych X ” – zaległe przypomnienia, które nie zostały odczytane; „ Brak zaległych ” - nie ma żadnych zaległych przypomnień.

Aby uzyskać szczegółową informację o statusie należy wybrać odpowiednią pozycję z listy używając klawiszy **[GÓRA]**, **[DÓŁ]**, następnie zatwierdzić klawiszem **[RAZEM]**.

Opis konfiguracji w/w funkcji znajduje się w dalszej części instrukcji.

WYŚWIETLACZ KLIENTA

Kasa Posnet Bingo Max jest wyposażona w wyświetlacz graficzny o rozdzielczości 240x64.

W trybie sprzedaży wyświetlana jest na nim nazwa towaru, zestawu, wielopaka lub opakowania oraz informacje na temat wpłat poszczególnymi formami płatności i kwota ewentualnej reszty. W dolnej linii zawsze wyświetlana jest suma do zapłaty.

Jeżeli jest podłączona i skonfigurowana waga zintegrowana (opis konfiguracji znajduje się w rozdziale „**Konfiguracja sprzętu** → **urządzenia zewnętrzne** → „[Skanery/Wagi](#)”) w górnej części wyświetlacza widoczny jest jej odczyt.



Kasa umożliwia również wyświetlanie tekstów reklamowych i komunikatów – opis znajduje się w rozdziale „**Konfiguracja sprzętu** → [Teksty reklamowe](#)”.

Podobnie jak w przypadku wyświetlacza operatora, możliwe jest ustawienie podstawowych parametrów pracy. Szczegóły dotyczące konfiguracji wyświetlacza opisane są w rozdziale „**Konfiguracja sprzętu** → [Wyświetlacze](#)”.

MECHANIZM DRUKUJĄCY

Kasa Posnet Bingo Max posiada 1 mechanizm drukujący. J dostosowany do papieru o szerokości 57mm. Rolki kasowe powinny mieć maksymalnie 60 metrów długości.

JAKOŚĆ WYDRUKU

W kasie Posnet Bingo Max można ustawić moc grzewczą linijek termicznych mechanizmów, która wpływa bezpośrednio na jakość wydruku. Funkcja ta umożliwia odpowiedni dobór tego parametru, w zależności od czułości stosowanego papieru. Należy jednak pamiętać, że stosowanie papieru nieautoryzowanego może spowodować szybsze zużycie mechanizmu i być powodem utraty gwarancji.

Szczegóły dotyczące konfiguracji jakości wydruku opisane są w rozdziale „**Konfiguracja sprzętu** → [Jakość wydruku](#)”.

WKŁADANIE / WYMIANA PAPIERU



Stosowanie innego papieru niż zalecany przez producenta może być powodem utraty gwarancji.

- 1** Aby otworzyć pokrywę naciśnij przycisk otwierania.

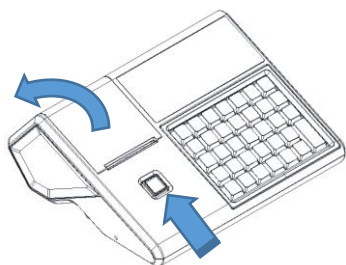

- 2** Wyjmij szpulę/końcówkę rolki a następnie umieść nową rolkę papieru w komorze. Rolki papierowe należy wkładać do kasy w taki sposób, aby odwinięty kawałek wychodził znad szpulki.

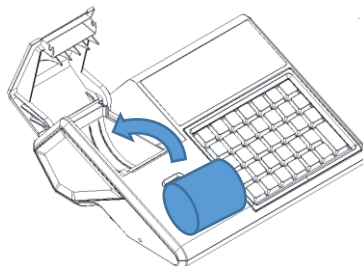

- 3** Wysunąć końcówkę papieru na zewnątrz.

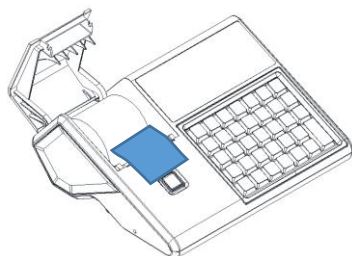

- 4** Zamknąć pokrywę kasy.

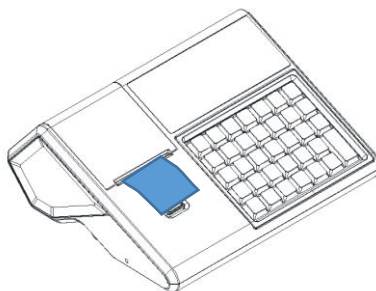

Jeśli po wymianie papieru nadal wyświetla się komunikat „Brak Papieru” skasuj go przyciskiem [C].

KLAWIATURA

Budowa kasy Bingo Max umożliwia założenie silikonowej osłony chroniącej klawiaturę przed wilgocią lub zanieczyszczeniami. Kasa wyposażona jest w ramkę maskującą mocowanie i klejenie nakładki, tak aby osłona wyglądała estetycznie.

Silikonową osłonę należy zamocować pod ramką klawiatury, którą należy delikatnie zdjąć, podważając we wskazanych miejscach. Po naklejeniu silikonowej osłony należy ponownie delikatnie zatrzasknąć ramkę.

Jedna z wersji kasy wyposażona jest w gumową podświetlaną klawiaturę.

Szczegóły dotyczące konfiguracji klawiatury opisane są w rozdziale „Konfiguracja sprzętu → [Klawiatura](#)”.

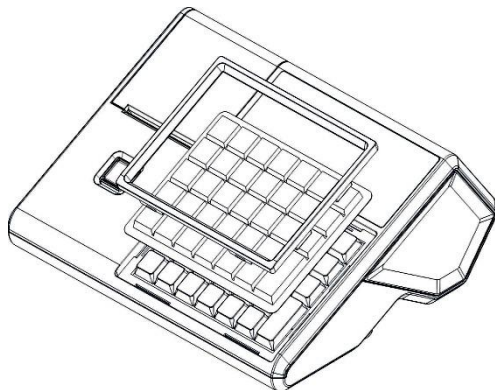







SCHEMAT UKŁADU PANELU KLAWIATURY

F1	F6	F11	A-→ SHIFT funkcje	CENA / < spr.ceny	ILOSC * > waga kalk.	C ⏻
F2	F7	F12	symbol 7 rabat	ABC 8 kaucja +	DEF 9 kaucja -	status ↑ +
F3	F8	F13	GHI 4 formy pt.	JKL 5 storno	MNO 6 anuluj	↓ - menu
F4	F9	F14	PQRS 1 tara	TUV 2 paragon	WXYZ 3 wpl./wypł.	RAZEM
F5	F10	zmiana ID	spacja 0 zer. wagi	ext , NIP	A-@ KOD	



Wygląd symboli nadrukowanych na klawiszach kasy może się nieznacznie różnić od przedstawionego.

FUNKCJE POSZCZEGÓLNYCH KŁAWISZY

Klawisze	Przypisane funkcje
Od  do 	<ol style="list-style-type: none"> 1. Wprowadzanie wartości numerycznych lub alfanumerycznych zgodnie z opisem klawiszy. 2. Poruszanie się po menu kasy (wybór funkcji menu za pomocą jej numeru). 3. Wywołanie funkcji (np. zwrot kaucji) po uprzednim użyciu klawisza [SHIFT].
	<ol style="list-style-type: none"> 1. Przecinek w wartościach numerycznych, takich jak np. cena, ilość, wpłata. 2. W przypadku edycji napisów (nazwa lub nagłówek) klawisz wywołuje tablicę znaków specjalnych. 3. W trybie sprzedaży, wywołanie funkcji NIP nabywcy po uprzednim użyciu klawisza [SHIFT].
	<ol style="list-style-type: none"> 1. Zatwierdzenie numeru lub wpisanego kodu kreskowego PLU w trybie sprzedaży. 2. Zmiana sposobu wpisywania tekstu na nadpisanie znaku i odwrotnie. 3. Powtórzenie pozycji sprzedaży.
	<ol style="list-style-type: none"> 1. Zmiana trybu wpisywania tekstu z alfanumerycznego na numeryczny i odwrotnie. 2. Zmiana sposobu wyszukiwania rekordów.
	<ol style="list-style-type: none"> 1. Przejście do poprzedniej pozycji menu. 2. Przejście do poprzedniego rekordu bazy danych. 3. Zmniejszenie o 1 wartości przy ustawianiu numerów lub wartości. 4. Wywołanie listy statusów po uprzednim użyciu klawisza [SHIFT]. 5. W trybie transakcji – wyświetlenie podglądu paragonu lub linii opakowań.
	<ol style="list-style-type: none"> 1. Przejście do kolejnej pozycji menu. 2. Przejście do kolejnego rekordu bazy danych (na przykład kolejnego towaru przy przeglądaniu bazy towarowej). 3. Zwiększenie o 1 wartości przy ustawianiu numerów lub parametrów, np. kontrast. 4. W trybie transakcji – wyświetlenie podglądu paragonu lub linii opakowań.

5. W trybie sprzedaży wywołanie menu kasjera po uprzednim użyciu klawisza **[SHIFT]**.



1. Przesunięcie kursora w prawo w trybie programowania i edycji napisów (nazwy, nagłówkek).
2. Wyświetlenie maksymalnej możliwej wartości przy ustawianiu parametrów (cena, kontrast).
3. Zwiększenie numeru przy przeglądaniu bazy.
4. Zatwierdzenie wartości jako ilość w „**Standardowym**” trybie sprzedaży.
5. Przejście do edycji ilości w trybie sprzedaży „**Widoczne nazwy II**”.



1. Przesunięcie kursora w lewo w trybie programowania i edycji napisów (nazwy, nagłówkek).
2. Zmniejszenie numeru przy przeglądaniu bazy.
3. Wyświetlenie minimalnej możliwej wartości przy ustawianiu parametrów (cena, kontrast).
4. Zatwierdzenie wartości jako ceny w standardowym trybie sprzedaży.
5. Przejście do edycji ceny w trybie sprzedaży „**Widoczne nazwy II**”.



1. Zatwierdzenie wartości, pozycji, funkcji, pozycji menu.
2. Przejście do stanu podsuma i zakończenie paragonu w trybie sprzedaży.
3. Odpowiedź „**TAK**” na pytania zadawane przez kasę.



1. Umożliwia wybór funkcji przyporządkowanych do klawiszy numerycznych (od 0 do 9) oraz do klawiszy **[EXT]**, **[GÓRA]**, **[DÓŁ]**, **[PRAWO]**, **[LEWO]**.
2. W połączeniu z **[F1]** do **[F14]** umożliwia wywołanie 2 i 3 poziomu klawiszy skrótu.

Od



do



1. Wywołanie funkcji przypisanej do klawisza skrótu (opis konfiguracji znajduje się w rozdziale „**Programowanie klawiszy skrótu**”).



1. Włączenie / wyłączenie urządzenia.
2. Odpowiedź „**Nie**” na pytania zadawane przez kasę.
3. Kasowanie wartości i napisów.
4. Kasowanie błędów.
5. Wyjście z funkcji i menu.

WAGA – POSNET DS I

Waga zintegrowana jest dedykowana do pracy z kasą Posnet Bingo Max, nie jest przeznaczona do pracy samodzielnej. Na wyświetlaczach kasy wyznaczone są pola, w których pojawiają się informacje odczytane wyłącznie z tej wagi.

Funkcje wagi:

- ważenie towarów,
- sygnalizacja zera i tary,
- odejmowanie tary.

PARAMETRY TECHNICZNE

Klasa dokładności wagi	III
Granice błędów wskazań podczas stosowania procedur oceny zgodności. Błędy graniczne dopuszczalne wag w użytkowaniu równe są dwukrotnym wartościom błędów granicznych dopuszczalnych wag (podczas stosowania procedur zgodności) określonym w tabeli.	$0 \leq m \leq 2,5 \text{ kg} \pm 2,5 \text{ g}$ $2,5 \text{ kg} < m \leq 10 \text{ kg} \pm 5 \text{ g}$ $10 \text{ kg} < m \leq 15 \text{ kg} \pm 7,5 \text{ g}$
Obciążenie maksymalne.	Max = 15kg
Zalecany zakres ważenia Min ÷ Max.	100g ÷ 15kg
Wartość działki $d=e\tau$	5g
Maksymalna tara T (Masa tary powoduje zmniejszenie zakresu ważenia o wartość tary).	-15kg
Zakres temperatury pracy.	+5°C ÷ + 40°C
Masa wagi.	2,7 kg
Wymiary.	287,9 x 67,5 x 207,9 mm (szerokość x wysokość x głębokość)

BUDOWA WAGI

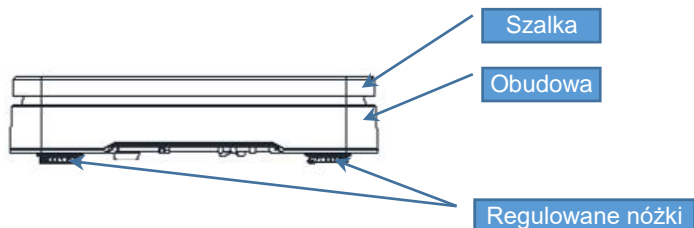

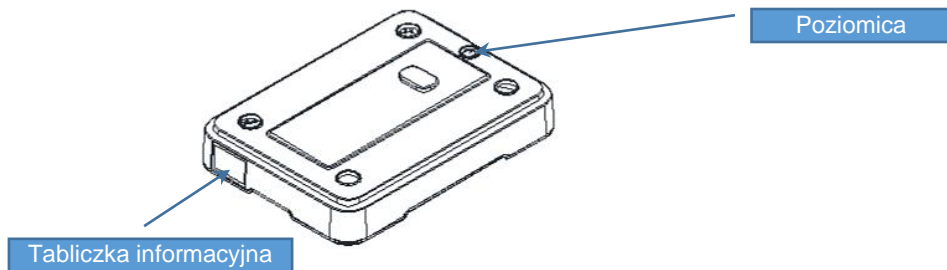

PRZYGOTOWANIE MIEJSCA PRACY

Należy zapewnić odpowiednią temperaturę pracy wagi oraz niezbędną przestrzeń do jej obsługi. Waga powinna stać na stabilnym stole wykonanym z materiału nieoddziałującego na nią magnetycznie. Powinna być oddalona od źródeł ciepła oraz urządzeń emitujących silne promieniowanie elektromagnetyczne lub pole magnetyczne.

POZIOMOWANIE WAGI

Wyniki pomiaru (ważenia) są wiarygodne tylko wtedy, gdy urządzenie jest wypoziomowane.

Do wypoziomowania służą regulowane nóżki, które wyposażone są w pokrętła kontrolujące zabezpieczające je przed samoczynnym odkręceniem się.

Poziomica umieszczona jest pod szalką i służy do sprawdzenia, czy urządzenie jest wypoziomowane. Urządzenie jest wypoziomowane, gdy pęcherzyk powietrza w całości znajduje się wewnątrz okręgu ustawczego (pęcherzyk nie może dotykać okręgu ustawczego).

Sprawdzenie/wykonanie poziomowania:

- zdjąć szalkę,
- na podstawie wskazań poziomicy sprawdzić, czy urządzenie jest wypoziomowane,
- jeżeli urządzenie nie jest wypoziomowane, wkręcając/wykręcając nóżki wypoziomować urządzenie,
- dokręcić pokrętła kontrolujące,
- sprawdzić jeszcze raz wskazania poziomicy,
- założyć szalkę.

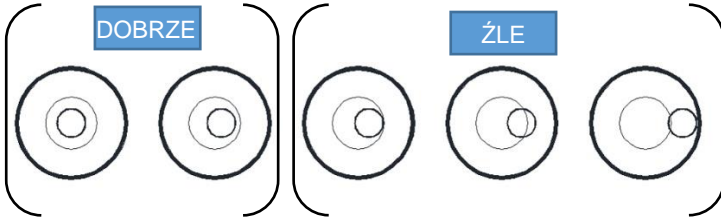
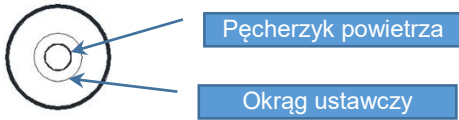

PODŁĄCZENIE WAGI DO KASY



Wagę należy podłączyć do złącza COM1 kasy. Podłączenie wagi do innego złącza jest niemożliwe.

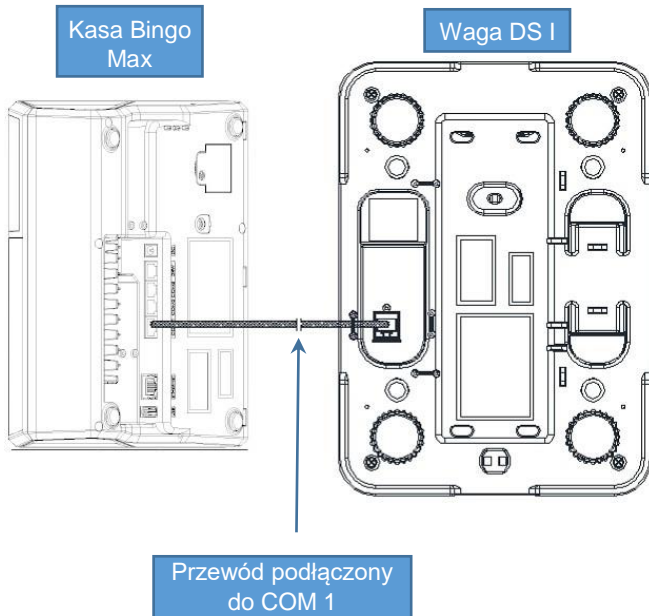

Opis konfiguracji wagi znajduje się w rozdziale „**Konfiguracja sprzętu** → **[Skanery/wagi](#)**”.

URUCHOMIENIE WAGI

Po skonfigurowaniu i podłączeniu waga uruchamia się automatycznie. Wykonywane są autotesty

i zerowanie wagi. Na wyświetlaczu klienta i operatora pojawiają się specjalne pola dedykowane dla wskazań wagi.

Na wyświetlaczu klienta wskazanie wagi jest wyświetlane cały czas, nawet jeśli operator nie jest zalogowany.

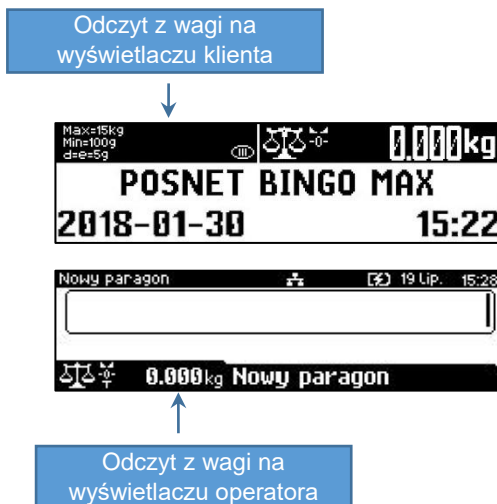



Na wyświetlaczu operatora wskazanie wagi jest wyświetlane tylko w trybie sprzedaży.

KLAWISZE WYWOŁANIA FUNKCJI I IKONY WAGI

IKONA	KLAWISZE	OPIS
		Tara – masa opakowania odejmowana od masy ważonej. Ikona pojawia się gdy jest wywołana funkcja tary.
		Zerowanie wagi. Ikona jest wyświetlana gdy jest wywołana funkcja zerowania wagi oraz przy uruchomieniu urządzenia.
		Ikona jest wyświetlana gdy wskazanie wagi jest stabilne.

Funkcję tary i zerowania wagi dodatkowo można wywołać z menu sprzedaży. W tym celu należy użyć klawiszy **[SHIFT]**, **[DÓŁ]** wybrać pozycję „**10 Obsługa wagi**” i następnie wybrać pozycję „**1 Tara**” lub „**2 Zerowanie**”.

OGÓLNE ZASADY EKSPLOATACJI WAGI

1. Ważoną masę należy umieszczać na środku szalki.
2. Waga umożliwia tarowanie w zakresie od 0,005 kg do 15 kg. Dokonuje się tego przez naciśnięcie klawiszy **[SHIFT]** i **[1]**. Tarowanie nie powoduje poszerzenia zakresu pomiarowego, a jedynie odejmowanie tary od masy znajdującej się na szalce wagi.
3. Wynik ważenia należy odczytywać podczas wyświetlania ikony , sygnalizującego ustabilizowanie się wskazania.
4. Zerowanie wagi nie może przekroczyć +/-2% maksymalnej masy.
5. Przed nałożeniem ważonej masy należy sprawdzić, czy wyświetlana jest ikona - wyzerowania. Jeżeli nie, należy nacisnąć klawisze **[SHIFT]** i **[0]**, zaczekać na wyzerowanie się wagi i pojawienie się wskaźnika wyzerowania. Dopiero wówczas można nałożyć obciążenie.
6. Mechanizm wagi jest urządzeniem precyzyjnym, wrażliwym na przeciążenia, uderzenia i wstrząsy mechaniczne.



**Nie należy obciążać wagi powyżej obciążenia maksymalnego (15kg).
Niedopuszczalne jest naciskanie szalki ręką.
Na czas transportu należy zdjąć szalkę i przewozić osobno.**

OGÓLNE INFORMACJE DOTYCZĄCE DZIAŁANIA KASY

URUCHOMIENIE I LOGOWANIE

Kolejność czynności

Wykonywana czynność	Podgląd wyświetlacza
Należy wcisnąć klawisz [C] , po czym zgłosi się ekran logowania. Następnie wpisać hasło i potwierdzić klawiszem [RAZEM] . Domyślne hasło dla operatora KIEROWNIK to 1234 .	



Jeżeli w kasie zaprogramowany jest tylko jeden operator (Kierownik) i nie posiada on hasła, ekran logowania nie pojawi się – zostanie on automatycznie zalogowany do sprzedaży. Aby automatyczne logowanie było możliwe, dodatkowo muszą być spełnione warunki:

- zaprogramowany nagłówek,
- zaprogramowane stawki PTU,
- zaprogramowany minimum jeden towar.

Jeżeli zaprogramowanych jest więcej operatorów niż jeden i wybrany operator nie posiada hasła, pole do wpisania hasła nie jest wyświetlane. Po wybraniu operatora i zatwierdzeniu, zostanie on zalogowany.

Więcej informacji na temat programowania operatorów zawiera rozdział „[Programowanie kasjera](#)”.

Po zalogowaniu operatora typu Kierownik kasa wyświetla na ekranie menu główne.

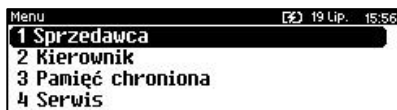

WYŁĄCZENIE KASY

W dowolnym trybie i stanie włączonej kasy należy wcisnąć klawisz **[C]** i przytrzymać przez ok. 3 sekundy, aż do wygaszenia wyświetlacza. Kasa jest wyłączona.

PODSTAWOWE ZASADY PORUSZANIA SIĘ PO MENU



Zatwierdzanie operacji, wchodzenie do poszczególnych kategorii menu o poziom niżej.



Anulowanie operacji, wychodzenie z poszczególnych kategorii menu o poziom wyżej.



Przewijanie menu w górę lub w dół, zwiększanie lub zmniejszanie numerów pozycji menu.



Przewijanie menu w górę lub w dół, zwiększanie lub zmniejszanie numerów pozycji menu.

UPRAWNIENIA OPERATORA

Kasa rozróżnia dwa typy operatorów: kierownik i kasjer. Każdy z nich posiada odpowiednie uprawnienia. Kierownik posiada dostęp do wszystkich funkcji operatora, natomiast kasjer posiada dostęp do menu sprzedaży i wyłącznie takie uprawnienia, jakie przydzielili mu kierownik. Szczegółowy wykaz funkcji kasy dostępnych dla operatorów znajduje się w części „[Programowanie kasjera](#)”.

MENU KIEROWNIKA

SPRZEDAWCA - menu w trybie sprzedaży (dostępne po naciśnięciu klawisza [SHIFT] + [DÓŁ])

- | | |
|-----------------------|------------------------|
| 1 WPLATA/WYPŁATA | 2 WYDANIE TOWARU |
| 1 WPLATA | 3 PRZYJĘCIE OPAKOWANIA |
| 2 WYPŁATA | 4 WYDANIE OPAKOWANIA |
| 2 KAUCJE +/- | 10 OBSŁUGA WAGI |
| 1 KAUCJA + | 1 TARA |
| 2 KAUCJA - | 2 ZEROWANIE |
| 3 RABATY /NARZUTY | 3 WAGA KALKULACYJNA |
| 1 RABAT/NARZUT Z BAZY | 11 PASEK STATUSÓW |
| 2 RABAT/NARZUT Z REKI | 12 OSTATNIE DOKUMENTY |
| 4 SPRAWDŹ CENĘ | 13 E-PARAGON |
| 5 ANULUJ PARAGON | KIEROWNIK |
| 6 NIP NABYWCY | 1 RAPORTY |
| 7 SZUFLADA | 1 RAPORTY FISKALNE |
| 8 RAPORTY | 1 RAPORT DOBOWY |
| 1 RAPORT KASJERA | 2 RAPORT OKRESOWY |
| 2 RAPORT ZMIANOWY | 3 RAPORT MIESIĘCZNY |
| 3 ZESTAWY RAPORTÓW | 4 RAPORT ZDARZEŃ |
| 9 MAGAZYN | 2 RAPORTY NIEFISKALNE |
| 1 PRZYJĘCIE TOWARU | 1 RAPORTY CZYTAJĄCE |
| | 1 STATYSTYKI |

- 1 RAPORT SPRZEDAŻY
PLU
- 2 RAPORT WIELOPAKÓW
- 3 RAPORT ZESTAWÓW
TOWARÓW
- 4 RAPORT KASJERÓW
- 5 RAPORTY GRUP
TOWAROWYCH
 - 1 RAPORT GRUP
TOWAROWYCH
 - 2 RAPORT GRUP
TYGODNIOWY
 - 3 RAPORT GRUP
ROZNY
- 6 RAPORT OPAKOWAŃ
- 7 RAPORT FORM
PŁATNOŚCI
- 8 RAPORT
RABATÓW/NARZUTÓW
- 9 RAPORT GODZINOWY
- 10 RAPORT PLU
NIEAKTYWNYCH
- 11 RAPORT POGŁADOWY
- 2 RAPORTY BAZ
 - 1 RAPORT PLU
 - 1 PEŁNY
 - 2 SKRÓCONY
 - 2 RAPORT WIELOPAKÓW
 - 3 RAPORT ZESTAWÓW
TOWARÓW
 - 4 RAPORT NOTATNIKA
 - 5 RAPORT OPAKOWAŃ
 - 6 RAPORT KASJERÓW
 - 7 RAPORT FORM
PŁATNOŚCI
 - 8 RAPORT
RABATÓW/NARZUTÓW
 - 9 RAPORT JEDNOSTEK
MIARY
 - 10 RAPORT KLAWISZY
SKRÓTU
 - 11 RAPORT GRUP
TOWAROWYCH
 - 12 RAPORT RABATÓW
CZASOWYCH
 - 13 RAPORT KART
KLIENTA
 - 14 RAPORT FORMATÓW
KODÓW WAŻ.
 - 15 RAPORT ZESTAWÓW
RAPORTÓW
 - 16 RAPORT OPISÓW
TOWARÓW
 - 17 RAPORT OPISÓW
WPŁAT/WYPŁAT
 - 18 RAPORT OBSŁUGI
BŁĘDÓW
- 19 RAPORT ZMIAN PTU
- 3 RAPORTY MAGAZYNOWE
 - 1 RAPORT BRAKÓW PLU
 - 2 RAPORT BRAKÓW
OPAKOWAŃ
 - 3 RAPORT STANÓW PLU
 - 4 RAPORT STANÓW
OPAKOWAŃ
- 4 RAPORT KONFIGURACJI
 - 1 KONFIGURACJA
SPRZEDAŻY
 - 2 KONFIGURACJA
SPRZĘTU
 - 3 KONFIGURACJA
WEJŚCIA/WYJŚCIA
 - 4 RAPORT USB HOST
 - 5 RAPORT AUTORYZACJI
 - 6 RAPORT PRZYPOMIENIENI
7 RAPORT GRAFIK
- 5 RAPORT ONLINE
- 6 RAPORT SERWISOWY
- 2 RAPORTY ZERUJĄCE
 - 1 RAPORT SPRZEDAŻY PLU
 - 2 RAPORT WIELOPAKÓW
 - 3 RAPORT ZESTAWÓW
TOWARÓW
 - 4 RAPORT ZMIANOWY
 - 5 RAPORTY GRUP
TOWAROWYCH
 - 1 RAPORT GRUP
TOWAROWYCH
 - 2 RAPORT GRUP
TYGODNIOWY
 - 3 RAPORT GRUP ROZNY
 - 6 RAPORT OPAKOWAŃ
 - 7 RAPORT FORM PŁATNOŚCI
 - 8 RAPORT
RABATÓW/NARZUTÓW
 - 9 RAPORT GODZINOWY
- 2 PROGRAMOWANIE BAZ
 - 1 PLU/WIELOPAKI/ZESTAWY
 - 2 NOTATNIK
 - 3 OPAKOWANIA
 - 4 KASJERZY
 - 5 FORMY PŁATNOŚCI
 - 6 RABATY / NARZUTY
 - 7 JEDNOSTKI MIARY
 - 8 KLAWISZE SKRÓTU
 - 9 GRUPY TOWAROWE
 - 10 RABATY CZASOWE
 - 11 KARTY KLIENTA
 - 12 FORMATY KODÓW WAŻONYCH
 - 13 ZESTAWY RAPORTÓW
 - 1 ZESTAW 1
 - 2 ZESTAW 2
 - 3 ZESTAW 3
 - 4 ZESTAW 4

- 5 ZESTAW 5
- 14 OPISY TOWARÓW
- 15 OPISY WPLĄT/WYPŁAT
- 16 OBSŁUGA BŁĘDÓW
- 3 KONFIGURACJA
 - 1 PARAMETRY OGÓLNE
 - 1 NAGŁÓWEK KASY
 - 2 DATA I CZAS
 - 1 ZMIENŃ DATE I CZAS
 - 2 SYNCHRONIZUJ CZAS
 - 3 STAWKI PTU
 - 1 PROGRAMOWANIE PTU
 - 2 INFORMACJA O ZMIANIE
 - 3 ANULUJ ZMIANĘ
 - 4 NUMER KASY
 - 5 KODY AUTORYZACJI
 - 1 WPISZ KOD
 - 2 RESETUJ KODY
 - 3 WYDRUK KODÓW
 - 4 KODY TERMINAŁA
 - 6 WERYFIKACJA NA ŻĄDANIE
 - 7 POŁĄCZ Z REPOZYTORIUM
 - 8 AKTUALIZACJA
 - 1 STATUS AKTUALIZACJI
 - 2 SPRAWDŹ AKTUALIZACJĘ
 - 3 INSTALUJ
 - 2 KONFIGURACJA SPRZEDAŻY
 - 1 KWOTY W GROSZACH
 - 2 RABAT/NARZUT Z RĘKI
 - 1 LIMIT RABATU PROCENTOWEGO
 - 2 LIMIT RABATU KWOTOWEGO
 - 3 LIMIT NARZUTU PROCENTOWEGO
 - 4 LIMIT NARZUTU KWOTOWEGO
 - 5 ŁĄCZENIE RABATÓW
 - 6 ŁĄCZENIE NARZUTÓW
 - 3 DOMYŚLNA FORMA PŁATNOŚCI
 - 4 OBOWIĄZKOWA WPLĄTA
 - 5 SPRAWDZANIE CENY PŁU
 - 6 KONTROLA STANU KASY
 - 7 KLAWISZ 'KOD'
 - 8 TRYB SPRZEDAŻY
 - 9 KODY PRASOWE
 - 10 PODSUMOWANIE RABAT/NARZUT
 - 11 NIP NABYWCY
- 3 KONFIGURACJA SPRZĘTU
 - 1 WYŚWIETLACZ KLIENTA
 - 1 KONTRAST WYŚWIETLACZA
 - 2 PODŚWIETLENIE
 - 3 JASNOŚĆ PODŚWIETLENIA
 - 4 CZAS ZANIKU PODŚWIETLENIA
 - 5 WYGLĄD
 - 2 WYŚWIETLACZ OPERATORA
 - 1 KONTRAST WYŚWIETLACZA
 - 2 PODŚWIETLENIE
 - 3 JASNOŚĆ PODŚWIETLENIA
 - 4 CZAS ZANIKU PODŚWIETLENIA
 - 5 WYGLĄD
 - 3 WYDRUK
 - 1 JAKOŚĆ WYDRUKU
 - 2 OSZCZĘDNOŚĆ PAPIERU
 - 3 WYDRUKI
 - 1 RAPORTY DOBOWE
 - 2 NIEFISKALNE
 - 3 PROGRAMOWANIE BAZ
 - 4 KOD PODPISU CYFROWEGO
 - 4 ZASILANIE
 - 1 TRYB WIFI/BT
 - 5 KLAWIATURA
 - 1 DŹWIĘKI KLAWISZY
 - 2 PODŚWIETLENIE
 - 3 JASNOŚĆ PODŚWIETLENIA
 - 4 CZAS ZANIKU PODŚWIETLENIA
 - 6 USŁUGI PC
 - 1 POŁĄCZENIA PC
 - 2 BUFORY POZYCJI PARAGONOWYCH
 - 3 MONITORY TRANSAKCJI
 - 4 TUNELOWANIE PORTÓW COM
 - 5 ODCZYT PAMIĘCI CHRON.
 - 7 INTERFEJSY POŁĄCZEŃ
 - 1 ETHERNET
 - 1 STATUS
 - 2 TCP/IP
 - 3 ADRES MAC
 - 2 WIFI
 - 1 STATUS
 - 2 TCP/IP
 - 3 ADRES MAC
 - 4 WYSZUKIWANIE SIECI
 - 3 KARTA SIECIOWA USB
 - 1 STATUS
 - 2 TCP/IP
 - 3 ADRES MAC
 - 4 STERWONIK USB
 - 4 MODEM GPRS
 - 1 STATUS
 - 2 PIN
 - 3 USTAWIENIA
 - 4 PORT
 - 5 PRIORYTETY POŁĄCZEŃ
 - 6 BLUETOOTH
 - 1 STATUS
 - 2 PAROWANIE
 - 3 NAZWA

- 4 URZĄDZENIA
- 8 URZĄDZENIA ZEWNĘTRZNE
 - 1 SKANERY
 - 2 WAGI
 - 3 WERYFIKATORY CEN
 - 4 DRUKARKI PARAGONOWE
 - 5 TERMINAL
 - 6 SZUFLADA
 - 1 IMPULS SZUFLADY
 - 2 NAPIĘCIE SZUFLADY
- 9 PORT USB
 - 1 PORT USB
 - 2 HOST USB
- 4 KONFIGURACJA FUNKCJI
 - 1 GRUPY TOWAROWE
 - 1 STATYSTYKI TYGODNIOWE
 - 2 STATYSTYKI ROCZNE
 - 2 WERYFIKACJA UTARGU
 - 3 DEKLARACJA STANU
 - 4 BŁOKADA SPRZEDAŻY
 - 5 ZMIANA - WYŁOGUJ
 - 6 SPOSÓB LOGOWANIA
 - 7 CZAS WYLOGOWANIA
 - 8 CZAS WYŁĄCZENIA
 - 9 AUTORYZACJA KART KLIENTA
 - 10 PRZYPOMNIENIA
 - 11 TEKSTY REKLAMOWE
 - 1 STOPKA PARAGONU
 - 2 WYŚWIETLACZ
 - 1 TEKSTY REKLAMOWE 1
 - 2 TEKSTY REKLAMOWE 2
 - 3 TEKSTY REKLAMOWE 3
 - 4 TEKSTY REKLAMOWE 4
 - 5 KASJER ZALOGOWANY
 - 6 KASJER WYLOGOWANY
 - 12 GRAFIKA NA WYDRUKU
 - 1 GRAFIKA W NAGŁÓWKU
 - 2 GRAFIKA W STOPCE
 - 3 RAPORT GRAFIK
 - 13 KONFIGURACJA E-PARAGON
- 4 KASOWANIE BAZ
 - 1 PLU/WIELOPAKI/ZESTAWY
 - 2 NOTATNIK
 - 3 OPAKOWANIA
 - 4 KASJERZY
 - 5 FORMY PŁATNOŚCI
 - 6 RABATY / NARZUTY
 - 7 JEDNOSTKI MIARY
 - 8 KLAWISZE SKRÓTU
 - 9 GRUPY TOWAROWE
 - 10 KARTY KLIENTA
 - 11 FORMATY KODÓW WAŻONYCH
 - 12 OPISY TOWARÓW
 - 13 OPISY WPLĄT/WYPŁĄT
 - 14 OBSŁUGA BŁĘDÓW
- 5 WALUTY
 - 1 KURSY WALUT
- 2 WALUTA EWIDENCYJNA
 - 1 WALUTA AKTUALNA
 - 2 ZMIANA WALUTY
 - 3 PRZELICZENIE
 - 4 WYŁĄCZ ZMIANĘ WALUTY
- 6 MAGAZYN
 - 1 AKTYWACJA
 - 1 MAGAZYN PLU
 - 2 STANY MINIMALNE PLU
 - 3 BŁOKADA PLU
 - 4 MAGAZYN OPAKOWAŃ
 - 5 STANY MINIMALNE OPAKOWAŃ
 - 6 BŁOKADA OPAKOWAŃ
 - 7 RECEPTURY-ZESTAWY
 - 2 PRZYJĘCIE TOWARU
 - 3 WYDANIE TOWARU
 - 4 REMANENT TOWARÓW
 - 5 PRZYJĘCIE OPAKOWANIA
 - 6 WYDANIE OPAKOWANIA
 - 7 REMANENT OPAKOWAŃ
 - 8 STANY MINIMALNE PLU
 - 9 STANY MINIMALNE OPAKOWAŃ
 - 10 ZEROWANIE STANÓW PLU
 - 11 ZEROWANIE STANÓW OPAKOWAŃ
 - 12 INWENTARYZACJA/ZAMÓWIENIA
 - 1 WYSTAW DOKUMENTU PLU
 - 2 KOREKTA PLU
 - 3 WYSTAW DOKUMENT OPAKOWAŃ
 - 4 KOREKTA OPAKOWAŃ

PAMIĘĆ CHRONIONA





- 1 OSTATNIE DOKUMENTY
- 2 ZAWARTOŚĆ PAMIĘCI
- 3 POJEMNOŚĆ PAMIĘCI
- 4 GRAFIKI NA WYDRUKACH
- 5 KOPIA PAMIĘCI
 - 1 PAMIĘĆ USB

SERWIS

- 1 TESTY SPRZĘTOWE
 - 1 TEST WYTRZYMAŁOŚCIOWY
 - 2 TEST KLAWIATURY
 - 3 TEST WYŚWIETLACZY
 - 4 CZUJNIKÓW MECHANIZMU
 - 5 TEST JAKOŚCI WYDRUKU
 - 6 TEST SZUFLADY
 - 7 TEST SKANERA
 - 8 TEST MODEMU GPRS
 - 9 TEST PORTÓW
 - 1 TEST PORTU COMX
 - 2 TEST TCP/IP
 - 3 TEST PORTU USB
 - 10 MONITOR TRANSMISJI
 - 11 PUNKTY POMIAROWE
 - 12 TESTY PAMIĘCI
 - 1 TEST RAM

- 2 TEST FLASH
- 3 TEST EEPROM
- 4 ZAPIS/ODCZYT FSK
- 13 PAMIĘĆ FISKALNA
 - 1 NUMER UNIKATOWY
 - 2 AKTUALNE STAWKI PTU
 - 3 NIP
 - 4 TEST OGÓLNY FSK
 - 5 SUMA KONTROLNA
- 14 TEST ZWORY SERWISOWEJ
- 15 TEST AKUMILATORA
- 16 TEST WAG
- 17 CZYTNIK KART MAGNETYCZ.
- 18 TEST MODUŁU WIFI
- 19 TEST HOSTA USB
- 20 TEST BLUETOOTH
- 21 TEST POŁĄCZEŃ ONLINE
- 22 RAPORT TESTÓW
- 2 FUNKCJE SERWISOWE
 - 1 PRZEGLĄD TECHNICZNY
 - 2 FISKALIZACJA
 - 1 URZĄD SKARBOWY
 - 2 NIP SERWISU
 - 3 DANE SERWISANTA
 - 4 FISKALIZUJ
 - 3 INTERWENCJE
 - 4 RAPORT ROZLICZENIOWY
 - 5 KONFIGURACJA REPOZYTORIUM
 - 6 HASŁO SERWISOWE
 - 7 PRZYPOMNIENIE O PRZEGL. TECH.
- 8 PROGRAM PAMIĘCI FISKALNEJ
- 9 WYMIANA KLUCZY TPM
- 3 KODY AUTORYZACJI
 - 1 WPISZ KOD
 - 2 RESETUJ KODY
 - 3 WYDRUK KODÓW
 - 4 KODY TERMINAŁA
- 4 KOMUNIKACJA PC
- 5 KASOWANIE BAZ
 - 1 PLU/WIELOPAKI/ZESTAWY
 - 2 NOTATNIK
 - 3 OPAKOWANIA
 - 4 KASJERZY
 - 5 FORMY PŁATNOŚCI
 - 6 RABATY/NARZUTY
 - 7 JEDNOSTKI MIARY
 - 8 KLAWISZE SKRÓTU
 - 9 GRUPY TOWAROWE
 - 10 KARTY KLIENTA
 - 11 FORMATY KODÓW WAŻONYCH
 - 12 OPISY TOWARÓW
 - 13 OPISY WPLĄT/WYPLĄT
 - 14 OBSŁUGA BŁĘDÓW
 - 15 BUFOR POZYCJI
- 6 KOD KONTROLNY
- 7 WAGA ZINTEGROWANA
 - 1 KALIBRACJA WAGI
 - 2 LEGALIZACJA WAGI
 - 3 DANE LEGALIZACJI
 - 4 FIRMWARE

POZYCJE MENU O OGRANICZONYM DOSTĘPIE

Jeżeli przy pozycji menu jest wyświetlony jest znak , oznacza to, że dostęp do funkcji ma wyłącznie serwis (wymagane hasło lub zwora serwisowa). Znak  przy pozycji wskazuje, że jest ona niedostępna, np. z uwagi na konfigurację kasy, konfigurację sprzedaży lub z innych przyczyn. Symbole  i  występują za nazwą pozycji menu przy prawej krawędzi wyświetlacza operatora.

SPRZEDAŻ



Kasa Posnet BINGO MAX umożliwia sprzedaż dwoma sposobami. Pierwszy (**Standardowy**) jest dedykowany dla użytkowników sprzedających głównie przy wykorzystaniu czytnika kodów kreskowych. Drugi (**Widoczne nazwy II**) jest przeznaczony dla użytkowników wybierających towary podczas sprzedaży głównie wpisując ich kod z klawiatury.

SPRZEDAŻ – TRYB „STANDARDOWY”

SKRÓT DO FUNKCJI MENU

Tryb standardowy umożliwia wybór pozycji menu poprzez skrót do funkcji.

W tym celu należy:

Wykonywana czynność	Podgląd wyświetlacza
Wpisać numer pozycji menu, która ma być wywołana, np. „3”. Następnie zatwierdzić klawiszami [SHIFT] + [DÓŁ] .	
Kasa wywoła odpowiednią pozycję menu np. dla 3 będzie to wybór typu rabatu z bazy lub „z ręki”.	

SPRZEDAŻ

Sprzedawca w dowolnej kolejności może wprowadzić parametry linii paragonu np. cenę towaru, ilość oraz rabat/narzut. Jeżeli parametry nie zostaną określone, wówczas kasa przyjmie wartości domyślne (zaprogramowane w bazie towarowej, ilość równą 1).

Zatwierdzenie linii paragonu (sprzedaż) odbywa się przez określenie i zatwierdzenie towaru. W tym stanie możliwe jest również rozliczenie opakowań zwrotnych.

Po wejściu w tryb sprzedaży wyświetlany jest ekran:

- Jeżeli waga DS I jest nieaktywna w konfiguracji.
- Jeżeli waga DS I jest aktywna i podłączona.

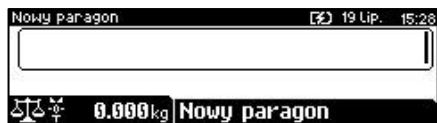

WPROWADZANIE CENY

Dopuszczalne jest wprowadzanie wartości z zakresu od 0,01 do 999 999,99. Podana kwota może zawierać maksymalnie 2 cyfry po przecinku. Jeżeli w konfiguracji sprzedaży zaznaczono opcję „[Kwoty w groszach](#)”, wówczas wprowadzona wartość bez przecinka będzie traktowana jako ilość groszy (dzielona przez 100).

Wykonywana czynność	Podgląd wyświetlacza
Wartość należy wprowadzić za pomocą klawiszy numerycznych, w celu potwierdzenia wartości należy użyć klawisza [RAZEM] . Klawisz [C] kasuje ostatnio wprowadzoną cyfrę.	
Wprowadzoną wartość należy zatwierdzić klawiszem w [LEWO] .	
Jeżeli w bazie nie określono ceny, a użytkownik zatwierdzi pozycję paragonu bez wcześniejszego jej podania wówczas kasa wyświetli pole CENA. Po zatwierdzeniu wprowadzonej wartości klawiszem strzałki w [LEWO] lub [RAZEM] nastąpi sprzedaż towaru.	

W przypadku wprowadzenia błędnej wartości operację można powtórzyć. Ilość powtórzeń jest nieograniczona. Przy zatwierdzeniu linii zostanie uwzględniona ostatnia wprowadzona wartość.

Cena może zostać określona podczas programowania towaru w bazie PLU (opis znajduje się w rozdziale „[Programowanie bazy PLU/Wielopaki/Zestawy](#)”). Kasjer może ją jednak zmienić w sposób opisany powyżej, jeżeli nie zaznaczono, że zaprogramowana cena jest ceną „sztywną”.



Kasjer może mieć możliwość zmiany cen sztywnych – opis znajduje się w rozdziale „[Programowanie kasjera](#)”.



Cen zestawów nie można zmieniać podczas sprzedaży.

ROZLICZENIE ZALICZEK

Kasa Posnet BINGO MAX umożliwia rozliczanie zaliczek pobranych za towary.



Rozliczenie zaliczki jest możliwe jeśli:

- w bazie towarowej jest zaprogramowany przynajmniej jeden towar (opis programowania znajduje się w rozdziale „[Programowanie PLU/Wielopaki/Zestawy](#)”) z nazwą rozpoczynającą się od „Zaliczka”,
- funkcja rozliczenia zaliczki jest przypisana do klawisza skrót. Opis programowania klawiszy znajduje się w rozdziale „[Programowanie klawiszy skrót](#)”.

Wykonywana czynność

Podgląd wyświetlacza

W celu rozliczenia zaliczki należy nacisnąć zaprogramowany klawisz skrót. Zostanie wyświetlone pole do wprowadzenia wartości zaliczki. Należy ją wprowadzić za pomocą klawiatury i zatwierdzić **[RAZEM]**.

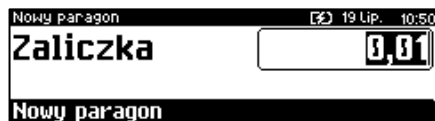



Po zatwierdzeniu zaliczki zostanie wyświetlone potwierdzenie. Następnie należy dokonać sprzedaży towaru, za który została wcześniej pobrana rozliczona zaliczka

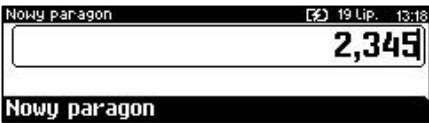

WPROWADZANIE ILOŚCI

Dopuszczalne jest wprowadzenie wartości w zakresie od 0,001 do 99 999,999. Podana ilość może zawierać maksymalnie trzy cyfry po przecinku dziesiętnym.

Wykonywana czynność	Podgląd wyświetlacza
Wartość należy wprowadzić za pomocą klawiszy numerycznych, w celu potwierdzenia wartości należy użyć klawisza [RAZEM] . Klawisz [C] kasuje ostatnio wprowadzoną cyfrę.	

Wprowadzoną wartość należy zatwierdzić klawiszem [PRAWO] . Jeżeli operator nie poda ilości wówczas przyjmowana jest wartość 1.	
---	--

Ilość, podobnie jak cenę, można wprowadzać wielokrotnie. Po zatwierdzeniu linii paragonu towar zostanie sprzedany z ostatnio wprowadzoną ilością. W bazie PLU dla poszczególnych towarów można zaprogramować format ilości. Definiowana jest liczba miejsc po przecinku (patrz „[Programowanie bazy PLU/Wielopaki/Zestawy](#)”. Parametr definiowany w zakresie 0 – 3. Domyślne ustawienie „3”).

Wykonywana czynność	Podgląd wyświetlacza
Jeżeli podczas sprzedaży wprowadzono ilość w innym formacie niż ustawiony dla danego PLU, wyświetlany jest komunikat o błędzie.	



Ilość jest sprawdzana pod kątem poprawności formatu dopiero po wybraniu towaru. Funkcja ta pomaga uniknąć pomyłek operatora przy wprowadzaniu ilości, np. przy sprzedaży towarów na sztuki.

Po skasowaniu komunikatu o błędzie klawiszem **[C]** lub **[RAZEM]**, kasa umożliwi ponowne wprowadzenie ilości. Wprowadzoną wartość należy zatwierdzić klawiszem strzałki w **[Prawo]** lub **[RAZEM]**.



SPRZEDAŻ – TRYB „WIDOCZNE NAZWY II”

Tryb ten jest przeznaczony dla sklepów, w których większość towarów jest wybierana przez kasjerów poprzez podanie numeru lub kodu towaru z klawiatury. W trybie tym

nazwa wybranego towaru widoczna jest na wyświetlaczu operatora przed jego sprzedażą, co znacznie ogranicza pomyłki kasjerów.

Dodatkowym atutem tego trybu sprzedaży jest możliwość zmiany parametrów pozycji (ilości, ceny i rabatu) po wybraniu towaru.

SPRZEDAŻ

Użytkownik w dowolnej kolejności może wprowadzić parametry linii paragonu np. cenę towaru, ilość oraz rabat/narzut. Jeżeli parametry nie zostaną określone, wówczas kasa przyjmie wartości domyślne (zaprogramowane w bazie towarowej; ilość równą 1).

Po wejściu w tryb sprzedaży wyświetlany jest ekran:

- Jeżeli waga DS I jest nieaktywna w konfiguracji.
- Jeżeli waga DS I jest aktywna i podłączona.



Ekran standardowy (widoczny powyżej) umożliwia szybkie określenie towaru.

Po podaniu kodu PLU na ekranie widoczna jest nazwa przypisanego do niego towaru. Kod PLU można skasować naciskając klawisz **[C]**.

Wybór towaru należy zatwierdzić klawiszem **[KOD]** lub **[RAZEM]**.



WPROWADZANIE CENY

W trybie „**Widoczne nazwy II**” możliwe jest wprowadzenie ceny zarówno przed, jak i po wybraniu towaru z bazy PLU. Dopuszczalne jest wprowadzanie wartości z zakresu od 0,01 do 999999,99. Podana kwota może zawierać maksymalnie 2 cyfry po przecinku.

Jeżeli w konfiguracji sprzedaży zaznaczono opcję „**Kwoty w groszach**” wówczas wprowadzona wartość bez przecinka będzie traktowana jako ilość groszy (dzielona przez 100).

Wykonywana czynność

Podgląd wyświetlacza

W celu wprowadzenia ceny należy użyć klawisza strzałki w [LEWO]. Klawisz [C] kasuje ostatnio wprowadzoną cyfrę.

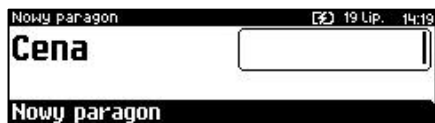

Wprowadzoną wartość należy zatwierdzić klawiszem strzałki w [LEWO] lub [RAZEM].



- Jeżeli cena była podana przed wyborem towaru.



- Jeżeli cena była podana po wybraniu towaru.



W przypadku wprowadzenia błędnej wartości operację można powtórzyć. Ilość powtórzeń jest nieograniczona. Przy zatwierdzeniu linii zostanie uwzględniona ostatnia wprowadzona wartość.

Cena towaru może zostać określona również podczas programowania towaru w bazie danych PLU (opis znajduje się w rozdziale „[Programowanie bazy PLU/Wielopaki/Zestawy](#)”). Wówczas kasjer może ją zmienić w sposób opisany powyżej, jeżeli nie zaznaczono, że zaprogramowana cena jest ceną „sztywną”.



Kasjer może mieć możliwość zmiany cen sztywnych – opis znajduje się w rozdziale „[Programowanie kasjera](#)”.

WPROWADZANIE ILOŚCI

Dopuszczalne jest wprowadzenie wartości z zakresu od 0,001 do 99 999,999. Podana ilość może zawierać maksymalnie trzy cyfry po przecinku dziesiętnym.

Wykonywana czynność

Podgląd wyświetlacza

W celu wprowadzenia ilości należy użyć klawisza strzałki w **[PRAWO]**.



Wprowadzoną wartość należy zatwierdzić klawiszem **[RAZEM]** lub **[PRAWO]**. Jeżeli kasjer nie poda ilości wówczas przyjmowana jest wartość 1.



Ilość, podobnie jak cenę, można wprowadzać wielokrotnie. Po zatwierdzeniu linii paragonu towar zostanie sprzedany w ostatnio wprowadzonej ilości. W bazie PLU dla poszczególnych towarów można zaprogramować format ilości. Definiowana jest liczba miejsc po przecinku (patrz „[Programowanie bazy PLU/Wielopaki/Zestawy](#)”). Parametr definiowany w zakresie 0 – 3. Domyślne ustawienie „3”).

Wykonywana czynność

Podgląd wyświetlacza

Jeżeli podczas sprzedaży wprowadzono ilość w innym formacie niż ustawiony dla danego PLU, wyświetlany jest komunikat o błędzie.

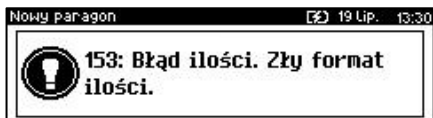

Ilość jest sprawdzana pod kątem poprawności formatu dopiero po wybraniu towaru. Funkcja ta pomaga uniknąć pomyłek operatora przy wprowadzaniu ilości, np. przy sprzedaży towarów na sztuki.

Po skasowaniu komunikatu o błędzie klawiszem **[C]**, kasa umożliwi ponowne wprowadzenie ilości. Wprowadzoną wartość należy zatwierdzić klawiszem strzałki w **[PRAWO]** lub **[RAZEM]**.



ODCZYT ILOŚCI Z WAGI

Kasa Posnet Bingo Max umożliwia podłączenie wielu wag. Jeżeli zostanie odczytana wartość z więcej niż jednej wagi, kasjer będzie mógł dokonać wyboru odpowiedniego odczytu. Kasa wyświetla nazwy zdefiniowanych w konfiguracji i podłączonych do niej wag (opis konfiguracji wag znajduje się w rozdziale „[Skanery/wagi](#)”).

Wykonywana czynność

Podgląd wyświetlacza

Użycie klawisza **[PRAWO]** (w trybie „Widoczne nazwy II” należy nacisnąć klawisz dwukrotnie), bez wcześniejszego wprowadzenia wartości spowoduje próbę odczytania przez kasę

ilości z wagi. Jeśli skonfigurowano i podłączono więcej niż jedną wagę, zostanie wyświetlona lista odczytów. Wyboru należy dokonać klawiszami **[GÓRA]** / **[DÓŁ]**, a następnie zatwierdzić **[RAZEM]**.

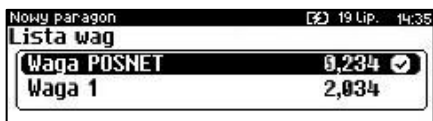

Jako skrót do odczytu ilości z wagi może służyć jeden z programowalnych klawiszy. Jest to duże ułatwienie w trybie sprzedaży z widocznymi nazwami towarów, szczególnie w instalacjach, w których do kasy podpięta jest więcej niż jedna waga.

SPRZEDAŻ Z WAGĄ DS I

ODCZYTANIE ILOŚCI Z WAGI

Wykonywana czynność

Podgląd wyświetlacza

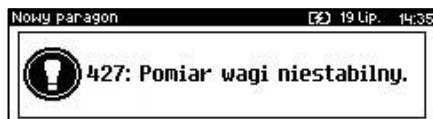

W celu zatwierdzenia ilości z wagi zintegrowanej, należy użyć klawisza strzałki w **[PRAWO]** (w trybie „Widoczne nazwy II” należy nacisnąć klawisz dwukrotnie). Jeżeli odczyt z wagi nie jest stabilny, przy próbie zatwierdzenia ilości wyświetlany jest błąd.



Dla stabilnego odczytu z wagi na wyświetlaczu klienta i operatora wyświetlany jest symbol .



TAROWANIE WSKAZANIA WAGI



Wykonywana czynność	Podgląd wyświetlacza
<p>W celu wywołania funkcji tarowania wskazania wagi należy użyć klawiszy [SHIFT] oraz [1] lub wybrać pozycję w menu kasjera: „Obsługa wagi” a następnie „Tara”. Na wyświetlaczach klienta i operatora w polu wagi wyświetlony zostanie symbol potwierdzający tarowanie T.</p>	 



Aby tarowanie wagi zintegrowanej było możliwe, muszą być spełnione następujące warunki:

- stabilne wskazanie wagi;
- masa z zakresu 0,005kg do 15,000 kg.

ZEROWANIE WAGI

Wykonywana czynność	Podgląd wyświetlacza
<p>W celu wywołania funkcji wyzerowania wskazania wagi należy użyć klawiszy [SHIFT] oraz [0] lub wybrać pozycję w menu kasjera: „Obsługa wagi” a następnie „Zerowanie wagi”. Po zerowaniu wskazania wagi na wyświetlaczach klienta i operatora pojawia się symbol -0-.</p>	 



Aby zerowanie wagi zintegrowanej było możliwe, muszą być spełnione następujące warunki:

- stabilne wskazanie wagi;
- masa w zakresie do ± 290 g maksymalnej możliwej masy.

Nie można wykonać zerowania wskazania wagi, jeśli została wywołana funkcja tarowania.

RABATY/NARZUTY

Funkcja ta jest dostępna w zależności od zaprogramowanych uprawnień operatora. Może on mieć przydzielony dostęp do rabatów/narzutów zaprogramowanych w bazie

i/lub rabatów/narzutów określanych na etapie sprzedaży – tzw. „z ręki”. Dodatkowo na możliwość udzielenia rabatu bądź narzutu mają wpływ zdefiniowane limity.

Kasa Posnet Bingo Max umożliwia udzielenie rabatu/narzutu do:

- Pozycji – udzielony rabat lub narzut musi być zdefiniowany przed zatwierdzeniem linii paragonu, czyli przed wybraniem towaru, zestawu lub wielopaka.
- Paragonu - rabaty / narzuty do paragonu wprowadzane są w stanie „Podsuma”. Rabat lub narzut zostanie udzielony do całej kwoty paragonu.

Rabat/narzut do pozycji.

Jeżeli sprzedawca udziela rabatu/narzutu wówczas kasa wyświetla przy wartości pozycji literę „R” dla rabatu lub „N” dla narzutu.



Rabat/narzut do paragonu.

Kasa wyświetli wartość rabatu lub narzutu oraz kwotę paragonu po udzieleniu rabatu lub naliczeniu narzutu.



RABAT/NARZUT „Z RĘKI”

Rabaty/narzuty tzw. „z ręki” to funkcje, których parametry (typ, wartość) kasjer ustala podczas sprzedaży.

Wykonywana czynność

Podgląd wyświetlacza

W celu wyboru rabatów/narzutów z ręki należy wejść do menu kasjera za pomocą klawiszy [SHIFT] i [DÓŁ]. Następnie klawiszami strzałek [GÓRA] / [DÓŁ] wybrać pozycję „3 Rabaty/



narzuty” następnie „2 Rabat/narzut z ręki”. Kolejnym krokiem jest wybór odpowiedniego typu rabatu lub narzutu („Rabat procentowy”, „Rabat kwotowy”, „Narzut procentowy” lub „Narzut kwotowy”), w tym celu należy użyć klawiszy strzałek [GÓRA] / [DÓŁ] lub [1], [2], [3], [4] i zatwierdzić [RAZEM].

W zależności od wybranego typu operacji kasa umożliwi wprowadzenie wartości w formacie:

- procentowym (wartość w przedziale 0,01% - 99,99%),



Wykonywana czynność

- kwotowym (wartość w przedziale 0,01 – 999999,99).

Podgląd wyświetlacza



Po zatwierdzeniu klawiszem **[RAZEM]** wpisanej wartości rabatu lub narzutu, kasa wyświetla informację.



W trybie „Standardowym” można użyć skrótu do pozycji menu. Po wejściu w tryb sprzedaży wystarczy użyć klawisza [3] oraz [SHIFT] + strzałka w [DÓŁ].

RABAT/NARZUT Z BAZY

Wykonywana czynność

W celu wyboru rabatów/narzutów z bazy należy wejść do menu kasjera za pomocą klawiszy **[SHIFT]** i **[DÓŁ]**. Następnie klawiszami strzałek **[GÓRA]** / **[DÓŁ]** wybrać pozycję „**3 Rabaty/narzuty**” następnie „**1 Rabat/narzut z bazy**”. Zostaną wyświetlone wszystkie zaprogramowane rabaty/narzuty. Wyboru można dokonać klawiszami **[GÓRA]**, **[DÓŁ]** lub wpisać numer rekordu za pomocą klawiatury numerycznej.

Podgląd wyświetlacza

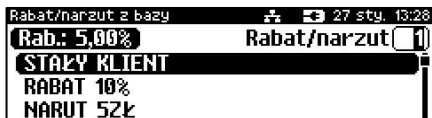

Klawiszem **[ZMIANA ID]** można przełączyć kasę w tryb wyszukiwania po nazwie.



Po zatwierdzeniu klawiszem **[RAZEM]** zostanie wyświetlone potwierdzenie.





W trybie „Standardowym” można użyć skrótu do pozycji menu. Po wejściu w tryb sprzedaży wystarczy użyć klawisza [3] oraz [SHIFT] + strzałka w [DÓŁ].

RABAT/NARZUT AUTOMATYCZNY

Do każdego towaru można przypisać rabat lub narzut, który zostanie wykonany przez kasę automatycznie przy sprzedaży towaru. Dla operacji kwotowych wartość rabatu / narzutu jest proporcjonalna do ilości.

RABATY CZASOWE

Kasa Posnet Bingo Max umożliwia udzielenie do paragonu zaprogramowanego rabatu/narzutu czasowego. Kasjer nie ma wpływu na wykonanie tej operacji. Podczas programowania rabatu/narzutu czasowego określone są ramy czasowe, w których automatycznie będzie wykonywana zdefiniowana operacja (rabat/narzut). Opis programowania rabatów czasowych znajduje się w rozdziale „[Programowanie rabatów/narzutów czasowych](#)”.

PROMOCJE

Promocja jest rodzajem rabatu automatycznie udzielanego przez kasę po spełnieniu parametrów określonych w konfiguracji kasy oraz zaprogramowanych w bazach PLU i bazie rabatów/narzutów. Szczegółowy opis działania tej funkcji znajduje się w rozdziale „[Programowanie rabatów/narzutów](#)”.

WYBÓR TOWARU/ZESTAWU/WIELOPAKA

Jeżeli towar/zestaw/wielopak zostanie wybrany, a jego parametry, takie jak: cena, ilość, rabat są prawidłowe – kasa wykona sprzedaż.

Po zatwierdzeniu klawiszem **[RAZEM]** (w trybie „Widoczne nazwy II”) lub **[PLU]** (w trybie „Standardowym”) odpowiedniego towaru/zestawu/wielopaka kasa wyświetla informację o dokonanej sprzedaży.

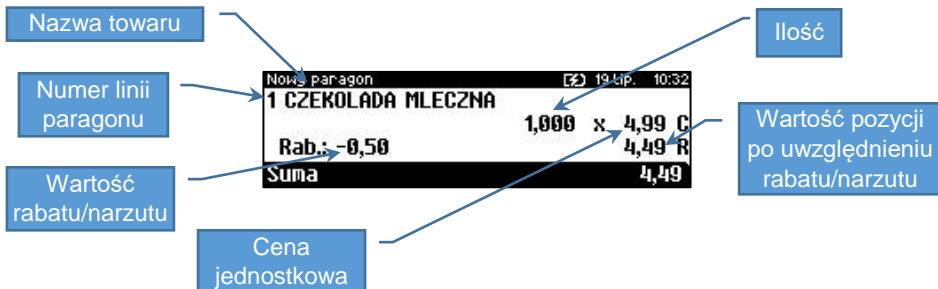

WYSZUKIWANIE TOWARU PO NUMERZE / KODZIE

Towar/zestaw/wielopak można wybrać podając jego identyfikator (numer PLU lub przypisany kod kreskowy). Najprostszą metodą jest wpisanie numeru i zatwierdzenie klawiszem [KOD]. Za pomocą klawisza [Zmiana ID] można wywołać wyświetlenie listy zaprogramowanych towarów. Kolejne naciśnięcia tego klawisza powodują zmianę sposobu wyszukiwania (według numerów - według nazwy - według nazwy z notatnika).

Wykonywana czynność

Podgląd wyświetlacza

Odpowiedni rekord PLU można wybrać używając klawiszy strzałek [GÓRA], [DÓŁ] lub wpisując jego numer z klawiatury. Wybraną wartość należy zatwierdzić klawiszem [RAZEM].

Nowy paragon		19 Lip.	10:46
Cena: 0,00			1
MLEKO			
JOGURT MALINOWY			
CZEKOLADA MLECZNA			

Po zatwierdzeniu sprzedaży rekordu zostanie wyświetlona informacja.

Nowy paragon		19 Lip.	10:32
1 CZEKOLADA MLECZNA			
	1,000	x	4,99
Rab.: -0,50			4,49 R
Suma			4,49

WYSZUKIWANIE PO NAZWIE

Korzystając z klawisza [ZMIANA ID] operator może przejść do trybu wyszukiwania PLU po nazwie. Funkcja ta może jednak nie być dostępna, jeżeli operator nie ma nadanych odpowiednich uprawnień (opis znajduje się w rozdziale „[Programowanie kasjera](#)”).

Wykonywana czynność

Podgląd wyświetlacza

Nazwę towaru można wyszukiwać wpisując ją, lub przewijać bazę, ułożoną w kolejności alfabetycznej, używając kursorów [GÓRA], [DÓŁ]. Wybrany towar należy zatwierdzić klawiszem [RAZEM].

Nowy paragon		19 Lip.	10:52
Nazwa PLU			[ABC]
KAWA 0,5 KG			
MLEKO			

Po zatwierdzeniu sprzedaży rekordu zostanie wyświetlona informacja.

Nowy paragon		19 Lip.	10:32
1 CZEKOLADA MLECZNA			
	1,000	x	4,99
Rab.: -0,50			4,49 R
Suma			4,49

WYSZUKIWANIE PO NAZWIE Z NOTATNIKA

Kasa Posnet Bingo Max umożliwia wybór towaru wg nazwy z notatnika. Funkcja ta działa identycznie jak wyszukiwanie po nazwie, przy czym wyświetlana jest lista towarów zapisanych w notatniku. Towary można dodać do notatnika w menu programowania. Opis znajduje się w rozdziale „[Programowanie notatnika](#)”.

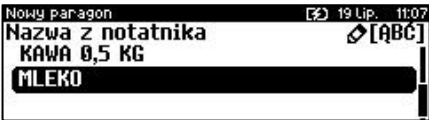
Wykonywana czynność	Podgląd wyświetlacza
Nazwę towaru można wyszukiwać wpisując ją, lub przewijać bazę, ułożoną w kolejności alfabetycznej, używając kursorów [GÓRA] , [DÓŁ] . Wybrany towar należy zatwierdzić klawiszem [RAZEM] .	

Po zatwierdzeniu sprzedaży rekordu zostanie wyświetlona informacja.

Nowy paragon		19 Lip. 11:07
Nazwa z notatnika		
KAWA 0,5 KG		
MLEKO		
1 CZEKOLADA MLECZNA		1,000 x 4,99
Rab.: -0,50		4,49 R
Suma		4,49



Jeżeli żaden towar nie będzie dodany do notatnika, wyszukiwanie po nazwie z notatnika będzie nieaktywne.

WYSZUKIWANIE PO KODZIE KRESKOWYM

Towar, zestaw lub wielopak może być wybrany wg kodu kreskowego. Kod kreskowy może być wprowadzony z klawiatury numerycznej lub skanowany czytnikiem kodów kreskowych. Sposób wprowadzania kodów kreskowych z klawiatury jest bardzo prosty. Należy wpisać kod, a następnie w zależności od konfiguracji, zatwierdzić klawiszem **[KOD]** lub **[RAZEM]** (zatwierdzenie klawiszem **[RAZEM]** działa tylko w trybie „Widoczne nazwy II” przy odpowiednim ustawieniu w konfiguracji). Opis konfiguracji klawisza **[KOD]** znajduje się w rozdziale „[Klawisz „KOD”](#)”.

KLAWISZE SZYBKIEJ SPRZEDAŻY

Kasa Posnet Bingo Max umożliwia również wybór towaru poprzez klawisz skrótu do szybkiej sprzedaży. Klawisz ten może mieć, oprócz kodu PLU, przypisaną również ilość. Niemniej jednak ilość towaru wprowadzona ręcznie do kasy (poprzedzająca wybór towaru za pomocą klawisza skrótu) ma wyższą rangę niż zaprogramowana w bazie klawiszy skrótu. Opis programowania sprzedaży szybkiej znajduje się w rozdziale „[Programowanie klawiszy skrótu](#)”.

NIP NABYWCY

Podczas transakcji (w czasie od rozpoczęcia paragonu do jego zakończenia) możliwe jest podanie NIP-u nabywcy, który zostanie wydrukowany w zakończeniu paragonu.

Funkcja działa tylko w trybie transakcji (gdy jest otwarty paragon).

Konfiguracja NIP-u nabywcy jest opisana w rozdziale „[Konfiguracja sprzedaży – NIP nabywcy](#)”.

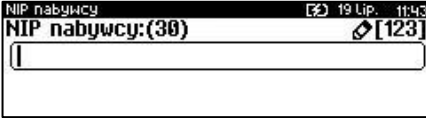
Wykonywana czynność	Podgląd wyświetlacza
<p>W celu wyboru funkcji NIP-u nabywcy należy wejść do menu kasjera za pomocą klawiszy [SHIFT] i [DÓŁ]. Następnie klawiszami strzałek [GÓRA] / [DÓŁ] wybrać pozycję „6 NIP nabywcy”.</p> <p>Funkcję można również wywołać używając klawiszy funkcyjnych [SHIFT] i [EXT]. Po wywołaniu funkcji należy wpisać odpowiedni numer i zatwierdzić klawiszem [RAZEM]. Klawisz [Zmiana ID] powoduje zmianę trybu wpisywania 'alfanumeryczny - numeryczny'.</p> <p>Naciśnięcie klawisza [EXT] podczas wpisywania NIP powoduje:</p> <ul style="list-style-type: none"> • w trybie wpisywania CYFR – wpisanie znaku '-', • w trybie wpisywania LITER - wyświetlenie tablicy znaków specjalnych. <p>Wyjście z wpisywania NIP-u bez zatwierdzania klawiszem [RAZEM] powoduje utratę wpisanych danych i powrót do sprzedaży. Po zatwierdzeniu dane zostają zapisane i również następuje powrót do sprzedaży.</p>	



NIP nabywcy można podawać dowolnie wiele razy podczas tej samej transakcji. Każde zatwierdzenie kolejnego NIP powoduje skasowanie tego, który został poprzednio wpisany i zatwierdzony.

WYDANIE / PRZYJĘCIE OPAKOWANIA

Funkcja kaucji w kasie służy do rozliczania opakowań zwrotnych.

Wydanie opakowania – oznacza sytuację, w której użytkownik kasy nalicza dodatkową należność w związku ze sprzedażą towaru w opakowaniu kaucjonowanym.



Przyjęcie opakowania – oznacza sytuację, w której użytkownik kasy zwraca należność za przyjęte opakowanie kaucjonowane.

Opakowanie zwrotne i związana z nim kaucja mogą być przypisane na stałe do towaru w bazie PLU, wtedy wydanie kaucji będzie naliczane przez kasę automatycznie.

Jeżeli wykonywane są tylko operacje na opakowaniach zwrotnych (nie było sprzedaży towarów) drukowane jest niefiskalne rozliczenie opakowań.

Opakowania zwrotne muszą być wcześniej zaprogramowane w kasie (opis znajduje się w rozdziale „[Programowanie opakowań](#)”).

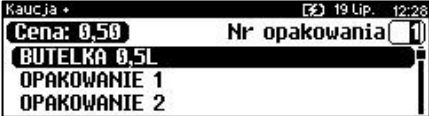
Kolejność wykonywanych czynności:

Wykonywana czynność	Podgląd wyświetlacza
W przypadku, jeśli opakowanie ma być wydane lub przyjęte w większej ilości niż 1, należy przed wyborem opakowania wprowadzić ilość i zatwierdzić klawiszem [PRAWO] .	
Następnie należy wywołać funkcję wydania („Kaucja +”) lub przyjęcia („Kaucja -”) opakowania z menu kasjera ([SHIFT] + strzałka w [DÓŁ]) lub za pomocą klawiszy funkcyjnych [SHIFT] + [8] (dla kaucji +), [SHIFT] + [9] (dla kaucji -).	
Klawiszami strzałek [GÓRA] / [DÓŁ] należy wybrać jedno z opakowań zaprogramowanych w kasie i zatwierdzić wybór klawiszem [RAZEM] . Zostanie wyświetlona linia rozliczenia opakowań. Przykładowo jest to Butelka 0,5l z zaprogramowaną ceną 0,50 zł. Po ponownym naciśnięciu klawisza [RAZEM] kasa nie przechodzi do podsumy, tylko wykonuje rozliczenie.	
	

Jeżeli wcześniej była naliczona pozycja sprzedaży towaru, po zatwierdzeniu klawiszem **[RAZEM]** kasa podsumowuje wartość paragonu.

Po podsumowaniu możliwe jest dodawanie kolejnych pozycji na paragon. Na paragonie kasa wydrukuje informację o rozliczeniu opakowań zwrotnych, w którym uwzględni ich wartość.



W trybie „Standardowym” można użyć skrótu do pozycji menu. Po wejściu w tryb sprzedaży wystarczy użyć klawisza [2] oraz [SHIFT] + strzałka w [DÓŁ].

Przyjęcie opakowania (czyli opakowanie zwracane przez kupującego) rozliczane jest w sposób analogiczny do wydania opakowania.

PRZEGLĄDANIE POZYCJI PARAGONU

W trakcie sprzedaży operator może przeglądać pozycje bieżącego paragonu. W tym celu musi użyć klawiszy strzałek **[GÓRA]**, **[DÓŁ]** lub **[SHIFT] / [2]**. Kasa przejdzie wówczas w tryb przeglądania pozycji. Klawisz **[GÓRA]** powoduje wyświetlenie ostatnią pozycji, następnie kolejnych. Klawisz **[DÓŁ]** wyświetla pierwszą pozycję, a następnie kolejne.

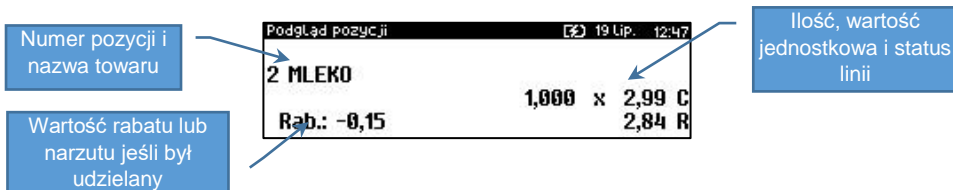

Wyjście z trybu przeglądania odbywa się za pomocą klawiszy **[RAZEM]** lub **[C]**.

PRZEGLĄD POZYCJI OPAKOWAŃ

W trakcie sprzedaży operator może przeglądać pozycje operacji wykonanych na opakowaniach zwrotnych. W tym celu należy wywołać przegląd pozycji paragonu (opis powyżej), następnie użyć klawisza strzałki w **[PRAWO]** następnie klawiszy **[GÓRA]** **[DÓŁ]** lub tylko klawiszy **[GÓRA]** **[DÓŁ]**, jeżeli nie został sprzedany żaden towar. Działanie klawiszy jest analogiczne, jak w przypadku przeglądania linii sprzedaży towarów.



USUWANIE POZYCJI (STORNO)

Posnet Bingo Max umożliwia usunięcie dowolnej pozycji z paragonu przed jego zakończeniem, tzw. storno.

Wykonywana czynność	Podgląd wyświetlacza
Operację storno można wywołać w dowolnym momencie trybu sprzedaży przez naciśnięcie klawiszy [SHIFT] + [5] .	

Wykonywana czynność

Podgląd wyświetlacza

Kod stornowanego towaru można wprowadzić przy pomocy skanera lub z klawiatury. Jeśli przycisk **[storno]** naciśniemy podczas przeglądania pozycji, wówczas wywołamy polecenie usuwania przeglądanej pozycji. Po naciśnięciu **[storno]** kasa wyświetla żądanie potwierdzenia operacji, po jego zatwierdzeniu klawiszem **[RAZEM]**, kasa usunie wybraną pozycję

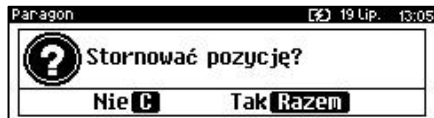

Jeżeli zatwierdzono pozycję będącą zestawem.



Po zatwierdzeniu stornowania, anulowana jest linia paragonu spełniająca zadane kryteria. Paragon analizowany jest od końca, jeżeli zatem określony towar, którego kod lub numer występuje na paragonie więcej niż raz, anulowana zostanie ostatnio wprowadzona pozycja sprzedaży tego towaru. Naciśnięcie klawisza STORNO dwa razy umożliwia wykonanie operacji storno ostatniej sprzedanej pozycji na paragonie. Wyświetlane jest pytanie „**Stornować pozycję?**” lub - jeśli ostatnią sprzedaną pozycją był zestaw – „**Stornować zestaw?**”.

PRZEJŚCIE DO STANU PODSUMA

Przejsięcie do stanu „**Podsuma**” jest możliwe po sprzedaży przynajmniej jednego towaru. Należy użyć klawisza **[RAZEM]** bez wcześniejszego wprowadzania danych. Stan „**Podsuma**” jest sygnalizowany przez wyświetlenie napisu „**Podsuma paragonu**” oraz słowa „**Podsuma**” zamiast standardowego „**Suma**”.



W stanie „**Podsuma**” możliwe jest:

- wprowadzenie rabatu / narzutu do paragonu (opis udzielania rabatu/narzutu jest opisany w rozdziale „[Rabaty/narzuty](#)”),
- wprowadzenie form płatności,
- zakończenie paragonu,
- podanie NIP-u nabywcy.

Naciśnięcie klawisza **[C]** lub sprzedaż kolejnej pozycji powoduje wyjście ze stanu „**Podsuma**”. Kasa wraca wówczas do stanu sprzedaży, a informacje na temat wprowadzonych rabatów/narzutów do paragonu oraz form płatności są kasowane.



FORMY PŁATNOŚCI

Kasa Posnet Bingo Max posiada rozbudowany system form płatności. Poszczególne funkcje form opisano poniżej.

W tej części przedstawiono sposób zakończenia paragonu formą domyślną (gotówka), formą płatności z której nie można wydawać reszty (np. karta, jeżeli tak została skonfigurowana) oraz walutą.

Należy przy tym pamiętać, że kasa umożliwia zdefiniowanie, czy operator przed zakończeniem paragonu ma obowiązek wprowadzania kwoty wpłaconej przez klienta (opis konfiguracji znajduje się w rozdziale „[Obowiązkowa wpłata](#)”).

ZAPŁATA GOTÓWKĄ

Wykonywana czynność	Podgląd wyświetlacza
Jeżeli nie ma ustawionej innej formy płatności niż gotówka, w celu zakończenia paragonu w najprostszym przypadku należy zatwierdzić stan „ Podsuma ” klawiszem [RAZEM] .	 <p>Paragon 19 Lip. 14:05 Podsuma paragonu Podsuma 2,99</p>
Kasa wydrukuje wówczas paragon i wyświetli potwierdzenie.	 <p>Paragon 19 Lip. 14:05 Gotówka: 2,99 Do zapłaty 2,99</p>

ZAPŁATA GOTÓWKĄ Z USTAWIONĄ OBOWIĄZKOWĄ WPŁATĄ



Wykonywana czynność	Podgląd wyświetlacza
Jeżeli w konfiguracji jest ustawiona obowiązkowa wpłata, w stanie „ Podsuma ” operator powinien wprowadzić kwotę wpłaty i zatwierdzić ją klawiszem [RAZEM] .	 <p>Paragon 19 Lip. 14:05 Podsuma paragonu Podsuma 2,99</p>

Wykonywana czynność	Podgląd wyświetlacza
Jeżeli kwota wpłaty nie zostanie wprowadzona, zostanie wyświetlony komunikat o błędzie.	

Po wprowadzeniu kwoty wpłaty kasa zakończy paragon z płatnością gotówką i obliczy resztę (jeżeli wprowadzona kwota była wyższa niż kwota do zapłaty).

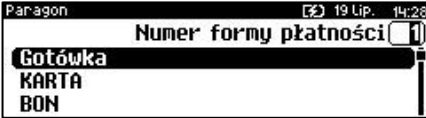

ZAPŁATA FORMAMI

Wykonywana czynność	Podgląd wyświetlacza
<p>Formy płatności są dostępne w stanie „Podsuma” przy pomocy klawiszy [SHIFT] + [4]. Wartość wpłaty może być określona wcześniej (przed użyciem klawiszy) lub w dalszej kolejności.</p> <p>Po naciśnięciu [SHIFT] + [4] wyświetlana jest lista zaprogramowanych w kasie form. Numer formy płatności można wpisać z klawiatury lub wybrać odpowiednią pozycję klawiszami strzałek [GÓRA], [DÓŁ].</p> <p>Klawiszem [ZMIANA ID] można przejść w tryb wyszukiwania po nazwie.</p>	
<p>Wybraną formę płatności należy zatwierdzić klawiszem [RAZEM] i podać kwotę zapłaty tą formą.</p>	
<p>Po wprowadzeniu kwoty wpłaty kasa zakończy paragon z płatnością wybraną formą i obliczy resztę (jeżeli wprowadzona kwota była wyższa niż kwota do zapłaty).</p>	

Domyślnie, z form płatności innych niż gotówka i waluty nie może być wydawana reszta. Jeżeli kwota wpłacona przekroczy wartość do zapłaty, kasa zgłosi błąd. Jeżeli natomiast wartości są poprawne, zostanie wyświetlone potwierdzenie.

W przypadku, gdy operator wprowadził kwotę wpłaty i zatwierdził ją klawiszami **[SHIFT]** + **[4]**, kasa umożliwia wybór formy płatności jak powyżej, jednak nie pojawia się ekran „**Wprowadź kwotę**” – kasa pamięta wcześniej wprowadzoną wartość. Jeżeli wprowadzona kwota jest równa wartości paragonu lub ją przekracza - transakcja zostanie zakończona (z resztą lub bez), jeżeli jest niższa - kasa czeka na podanie kolejnej wartości wpłaty.

ZAPŁATA WALUTA

Szczególnym typem formy płatności jest waluta. Wybór tej formy odbywa się w ten sam sposób, co pozostałych form. Kasa przelicza wówczas wprowadzoną wartość na aktualną walutę ewidencyjną wg zaprogramowanego kursu.







Kasa umożliwia również zdefiniowanie klawisza skrótu „Przelicznik walut” (opis znajduje się w rozdziale „[Programowanie klawiszy skrótu](#)”), który użyty w trakcie sprzedaży powoduje wyświetlenie wartości w przypisanej do niego walucie.

RESZTA

Kasa Posnet Bingo Max może również automatycznie liczyć resztę należną klientowi. Jeżeli w kasie, poza gotówką, zaprogramowana jest inna forma płatności, w której możliwe jest wydawanie reszty, po wpłacie większej kwoty niż należna do zapłaty, wyświetlany jest ekran wyboru formy płatności reszty.

Wyboru formy płatności reszty można dokonać klawiszami strzałek **[GÓRA]**, **[DÓŁ]**. Po jej zatwierdzeniu klawiszem **[RAZEM]** istnieje możliwość określenia wysokości reszty w tej formie płatności. Kasa podpowiada wartość równą całej pozostałej do wypłaty reszcie. Jeżeli zostanie wybrana wartość mniejsza niż reszta, wówczas kasa zażąda przyporządkowania pozostałej kwoty do innej formy płatności. Zatwierdzenie sugerowanej kwoty klawiszem **[RAZEM]** powoduje zamknięcie paragonu.

WPLATA I WYPŁATA

Wykonywana czynność	Podgląd wyświetlacza
<p>W celu wywołania operacji wpłaty lub wypłaty, należy wybrać pozycję „1 Wpłata/Wypłata” z menu kasjera klawiszami [SHIFT] + strzałka w [DÓŁ] lub za pomocą klawiszy funkcyjnych [SHIFT] + [3].</p>	
<p>Po zatwierdzeniu odpowiedniej pozycji klawiszem [RAZEM] kasa przechodzi do okna umożliwiającego wybór formy płatności (jeżeli poza przededefiniowaną GOTÓWKĄ zdefiniowane są inne gotówkowe formy płatności).</p>	
<p>Po zatwierdzeniu wybranej formy płatności klawiszem [RAZEM], jeżeli jest zaprogramowany więcej niż jeden opis wpłaty i wypłaty, istnieje możliwość wyboru opisu. Jeżeli jest zaprogramowany jeden opis można go tylko edytować. Jeżeli nie ma zaprogramowanego opisu wpłaty i wypłaty, nie ma możliwości wyboru i edycji.</p>	
<p>W dalszej kolejności należy określić kwotę wpłaty lub wypłaty.</p>	

Po zatwierdzeniu wpłacanej/wypłacanej kwoty klawiszem **[RAZEM]** kasa wydrukuje potwierdzenie. Wpłata/wypłata może dotyczyć każdej formy płatności mającej status „gotówkowej”. Standardowo jest to forma domyślna (**GOTÓWKKA**) i waluty.



*W trybie „Standardowym” można użyć skrótu do pozycji menu. Po wejściu w tryb sprzedaży wystarczy użyć klawisza **[1]** oraz **[SHIFT]** + strzałka w **[DÓŁ]**.*

ANULOWANIE PARAGONU

Anulowanie paragonu możliwe jest w dowolnym momencie przed jego zakończeniem.

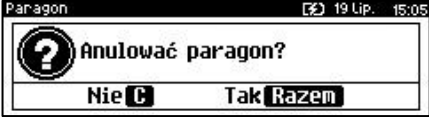
Wykonywana czynność	Podgląd wyświetlacza
<p>Funkcję można wywołać przez przytrzymanie wciśniętego klawisza [C], lub przez wybranie z menu kasjera (wejście do menu klawisze [SHIFT] + [DÓŁ]) pozycji „5 Anuluj paragon”, lub za pomocą klawiszu funkcyjnych [SHIFT] + [6]. Po wywołaniu funkcji należy zatwierdzić anulowanie paragonu klawiszem [RAZEM]. Kasa anuluje cały paragon.</p>	

SPRAWDZANIE CENY

Kasjer może sprawdzić cenę wybranego towaru w dowolnym momencie sprzedaży, o ile posiada takie uprawnienia.

Wykonywana czynność	Podgląd wyświetlacza
<p>W tym celu należy wybrać pozycję z menu kasjera (klawisze [SHIFT] + strzałka w [DÓŁ]) „4 Sprawdź cenę” lub użyć klawiszy [SHIFT] + strzałka w [LEWO]. Zostanie wyświetlona lista zaprogramowanych towarów. Klawiszem [ZMIANA ID] można zmienić sposób wyszukiwania towaru na 'po nazwie', 'po nazwie z notatnika', 'po numerze PLU'. Po zatwierdzeniu towaru klawiszem [RAZEM] wyświetlana jest nazwa towaru i jego cena zapisana w bazie PLU.</p>	

Poza transakcją, zatwierdzenie tego ekranu klawiszem **[RAZEM]** powoduje wyświetlenie pytania, czy wydrukować informację o cenie. Wyjście z tego ekranu następuje po naciśnięciu klawisza **[C]**.



W trybie „Standardowym” można użyć skrótu do pozycji menu. Po wejściu w tryb sprzedaży wystarczy użyć klawisza [4] oraz [SHIFT] + strzałka w [DÓŁ].

SZUFLADA

Zalogowany kasjer może otworzyć podłączoną do kasy szufladę w dowolnym momencie sprzedaży, o ile ma do tego uprawnienia. W tym celu należy wybrać z menu kasjera (klawisze [SHIFT] + strzałka w [DÓŁ]) pozycję „7 Szuflada” i zatwierdzić. Można również użyć klawisza skrótu z zaprogramowaną funkcją „Szuflada”.

AUTORYZACJA OPERACJI

Autoryzować operację może każdy kasjer posiadający uprawnienia do wykonania danego typu operacji. Fakt ten zostanie odnotowany w odpowiednich statystykach, tak aby istniała pełna kontrola wykonanych autoryzacji.

AUTORYZACJA PARAGONU O WARTOŚCI WIĘKSZEJ NIŻ LIMIT

W kasie Posnet Bingo Max każdy kasjer może mieć określoną maksymalną wartość paragonu. Wartość ta powinna być określona w oparciu o dane sprzedaży, aby ustalić jaka jest najwyższa, powtarzalna kwota pojedynczego paragonu. Funkcja ta ogranicza pomyłki kasjerów, którzy mogliby błędnie wystawiać paragony na duże kwoty.

Przykład:

Jeżeli w sklepie wartość pojedynczego paragonu prawie zawsze mieści się w kwocie np. 200,- złotych, nie ma potrzeby, aby każdy kasjer mógł wystawiać paragony na wyższą wartość. Można ustawić limit paragonu właśnie na tym poziomie. Jeżeli kasjer posiadający takie ograniczenie zatwierdzi paragon na wyższą kwotę, kasa zażąda autoryzacji.



Autoryzacji może dokonać każdy operator, który nie ma ustawionego limitu, lub ustawiona dla niego wartość limitu jest wyższa niż kwota autoryzowanego paragonu. Więcej informacji można znaleźć w rozdziale „[Programowanie kasjera](#)”.

RAPORTY

Kasa Posnet Bingo Max posiada rozbudowane możliwości raportowania. Raporty podzielono na podstawowe grupy:

- **Fiskalne.**
- **Niefiskalne czytające** – tylko odczytują statystyki lub bazy danych.
- **Niefiskalne zerujące** – powodują zerowanie statystyk, których dotyczą i które zostały wydrukowane.

Ponadto każdy kasjer posiada raport własnych statystyk dostępny w trybie sprzedaży w menu kasjera (Raport kasjera). Dostęp do tego raportu jest określany na etapie programowania kasjera (opis znajduje się w rozdziale „[Programowanie kasjera](#)”).

RAPORT KASJERA/ZMIANOWY

Raport kasjera/zmianowy jest dostępny w trybie sprzedaży, o ile operator ma uprawnienia do jego wykonania.

Wykonywana czynność	Podgląd wyświetlacza
W tym celu należy użyć klawiszy [SHIFT] + strzałka w [DÓŁ], a następnie klawiszami strzałek [GÓRA], [DÓŁ] wybrać pozycję „8 Raporty” następnie „2 Raport zmianowy” i zatwierdzić klawiszem [RAZEM].	

Kasa Posnet Bingo Max umożliwia wykonanie tego raportu z weryfikacją utargu bądź nie. Opis konfiguracji znajduje się w rozdziale „[Weryfikacja utargu](#)”.

Jeżeli włączono weryfikację utargu, wówczas przed wykonaniem raportu kasa żąda od operatora wprowadzenia utargu we wszystkich gotówkowych formach płatności z zaznaczoną w bazie opcją „Płatność gotówkowa” – **TAK**. Funkcja ta ma na celu porównanie faktycznego stanu kasy (zliczonego przez kasjera) ze stanem wyliczonym na podstawie sprzedaży. Istotną cechą tego rozwiązania jest konieczność wprowadzenia utargu zawsze przed wykonaniem raportu. Kasjer nie ma zatem możliwości wcześniejszego sprawdzenia poprawnych wartości w kasie.

Innym wariantem raportu kasjera jest wyłączenie drukowania bloku „**STAN KASY**”. Służy do tego ustawienie „**Stan kasy**” dostępne podczas programowania operatora. Jeżeli zostanie ono ustawione na „**NIE**”, wówczas na raportach kasjerskich wykonywanych przez tego operatora nie drukuje się podsumowanie stanu kasy - można natomiast zweryfikować wprowadzony przez kasjera utarg z danymi z kasy, jakie można uzyskać na raporcie zmianowym.

RAPORTY FISKALNE

RAPORT DOBOWY

Jest to podstawowy raport fiskalny, który należy wykonać na zakończenie każdego dnia sprzedaży.



Wykonanie raportu z błędną datą oznacza wymianę pamięci fiskalnej i chronionej na koszt użytkownika! Jeżeli data jest nieprawidłowa należy wyłączyć kasę i wezwać serwis!

Raport jest dostępny w menu:

2 KIEROWNIK → 1 RAPORTY → 1 RAPORTY FISKALNE → 1 RAPORT DOBOWY

Wykonywana czynność

Po wybraniu funkcji kasa pyta o poprawność wyświetlanej daty. Musi ona być zgodna z datą aktualnie ustawioną w kasie. Po zatwierdzeniu daty klawiszem **[RAZEM]** kasa wydrukuje Raport Fiskalny Dobowy.

Podgląd wyświetlacza



Jeżeli w danym dniu wykonano już raport dobowy zerowy (nie było sprzedaży) i kolejny raport dobowy tego dnia również byłby zerowy, wówczas kasa zgłosi błąd i nie wykona raportu.

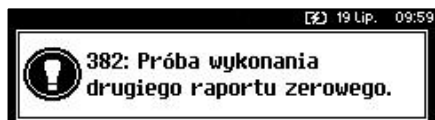

W trybie niefiskalnym powyższe ograniczenie nie działa, można zatem wykonywać wiele raportów zerowych jednego dnia. Wszystkie raporty dobowe wykonywane w trybie niefiskalnym mają numer 1.

RAPORT OKRESOWY

Raport okresowy jest zestawieniem danych zapisanych w pamięci fiskalnej w podanym okresie lub zakresie raportów dobowych o danych numerach. Po wybraniu tej funkcji należy określić typ raportu – wg dat lub wg numerów.

Raport jest dostępny w menu:

2 KIEROWNIK → 1 RAPORTY → 1 RAPORTY FISKALNE →
2 RAPORT OKRESOWY

Wykonywana czynność	Podgląd wyświetlacza
<p>Po zatwierdzeniu pozycji „2 Raport okresowy” zostanie wyświetlona lista umożliwiająca wybór sposobu wykonania (określenia zakresu) raportu okresowego:</p> <ul style="list-style-type: none">• według numerów raportów dobowych,• według dat. <p>Wyboru można dokonać klawiszami strzałek [GÓRA], [DÓŁ] lub [1], [2], następnie zatwierdzić klawiszem [RAZEM].</p>	

Raport wg numerów

Po wybraniu raportu według numerów kasa zażąda wprowadzenia numeru początkowego raportu dobowego i numeru końcowego raportu dobowego dla raportu okresowego.

Wykonywana czynność	Podgląd wyświetlacza
<p>Parametry raportu (wartość początkową i końcową) należy wpisać z klawiatury lub wybrać klawiszami strzałek [GÓRA], [DÓŁ], następnie zatwierdzić klawiszem [RAZEM].</p>	

Raport wg dat

Po wybraniu raportu według dat kasa zażąda wprowadzenia daty początkowej i daty końcowej raportu okresowego. W trybie fiskalnym jako data początkowa podpowiadana jest data fiskalizacji, jako data końcowa – aktualna data.

Wykonywana czynność

Podgląd wyświetlacza

Parametry raportu (datę początkową i końcową) należy wpisać z klawiatury lub wybrać klawiszami strzałek **[GÓRA]**, **[DÓŁ]**. Po wprowadzeniu wartości dwucyfrowych kursor automatycznie przeskoczy do następnego pola. Klawiszami strzałek **[PRAWO]**, **[LEWO]** lub **[EXT]** można przejść do edycji następnego pola (przycisk **[EXT]** działa o ile aktywny jest migający kursor). Datę należy zatwierdzić klawiszem **[RAZEM]**.



Raport pełny i podsumowanie

Po zatwierdzeniu numeru końcowego lub daty końcowej należy określić, czy raport ma być wykonany w pełnej formie, czy samego podsumowania.

Wykonywana czynność

Podgląd wyświetlacza

Wyboru rodzaju raportu należy dokonać klawiszami strzałek **[GÓRA]**, **[DÓŁ]** lub **[1]**, **[2]**, następnie zatwierdzić klawiszem **[RAZEM]**. Po zatwierdzeniu nastąpi wydruk raportu.

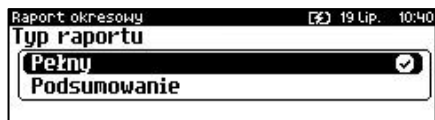

RAPORT MIESIĘCZNY

Raport miesięczny jest formą raportu okresowego, dla którego jako data początkowa przyjmowany jest pierwszy dzień danego miesiąca, a jako końcowa – ostatni dzień tego miesiąca. Raport może być drukowany w formie pełnej lub samego podsumowania.

Raport jest dostępny w menu:

- 2 KIEROWNIK → 1 RAPORTY → 1 RAPORTY FISKALNE →
- 3 RAPORT MIESIĘCZNY

Wykonywana czynność

Podgląd wyświetlacza

Za pomocą klawiszy **[PRAWO]**, **[LEWO]** lub **[EXT]** należy ustawić migający kursor w polu, które ma być zmienione (miesiąc, rok). Następnie, używając klawiszy numerycznych lub **[GÓRA]** i **[DÓŁ]**, ustawić wartość i zatwierdzić **[RAZEM]**.

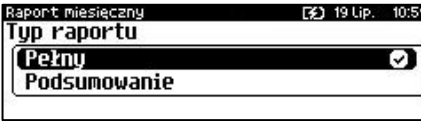

Wykonywana czynność	Podgląd wyświetlacza
<p>Po zatwierdzeniu wybranego miesiąca należy określić typ raportu. Wyboru rodzaju raportu należy dokonać klawiszami [GÓRA] i [DÓŁ] lub [1] i [2] następnie zatwierdzić klawiszem [RAZEM]. Po zatwierdzeniu nastąpi wydruk raportu.</p>	

RAPORT ZDARZEŃ

Raport pozwala na wydrukowanie wszystkich lub wybranego rodzaju zdarzeń, które wystąpiły w urządzeniu.

Raport jest dostępny w menu:

2 KIEROWNIK → 1 RAPORTY → 1 RAPORTY FISKALNE →
4 RAPORT ZDARZEŃ

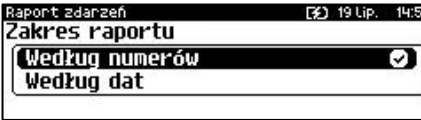
Wykonywana czynność	Podgląd wyświetlacza
<p>W pierwszej kolejności należy określić zakres raportu. Wyboru należy dokonać klawiszami [GÓRA] i [DÓŁ] lub [1] i [2] następnie zatwierdzić klawiszem [RAZEM].</p>	

Raport według numerów

Po wybraniu raportu według numerów kasa zażąda wprowadzenia numeru początkowego raportu dobowego i numeru końcowego raportu dobowego, typu raportu (czy mają być drukowane wszystkie zdarzenia czy tylko jeden określony typ), oraz rodzaju raportu (pełny lub podsumowanie).

Wykonywana czynność	Podgląd wyświetlacza
<p>Parametry raportu (wartość początkową i końcową) należy wpisać z klawiatury lub wybrać klawiszami strzałek [GÓRA], [DÓŁ], następnie zatwierdzić klawiszem [RAZEM].</p>	

Raport według dat

Po wybraniu raportu według dat kasa zażąda wprowadzenia daty początkowej i daty końcowej raportu zdarzeń.

Wykonywana czynność	Podgląd wyświetlacza
<p>Parametry raportu (datę początkową i końcową) należy wpisać z klawiatury lub wybrać klawiszami strzałek [GÓRA], [DÓŁ]. Po wprowadzeniu wartości dwucyfrowych kursor automatycznie przeskoczy do następnego pola. Klawiszami strzałek [PRAWO], [LEWO] lub [EXT] (o ile aktywny jest migający kursor) można przejść do edycji następnego pola. Datę należy zatwierdzić klawiszem [RAZEM].</p>	

Typ raportu

Po zatwierdzeniu numeru końcowego lub daty końcowej należy określić, czy mają być drukowane wszystkie zdarzenia z podanego zakresu, czy ma być drukowany określony typ zdarzeń. Dla raportu łącznego należy dodatkowo określić rodzaj raportu.

Wykonywana czynność	Podgląd wyświetlacza
<p>Wyboru należy dokonać klawiszami [GÓRA] i [DÓŁ] lub [1] i [2] następnie zatwierdzić klawiszem [RAZEM]. Łączny zdarzeń – po wyborze tej pozycji należy wybrać rodzaj raportu (Pełny lub Podsumowanie) po czym nastąpi wydruk. Wybór zdarzenia – po wyborze tej pozycji zostanie wyświetlona lista możliwych zdarzeń do wydruku. Po zatwierdzeniu wybranego rodzaju zdarzenia następuje wydruk raportu. Należy dokonać wyboru analogicznie, jak przy raporcie okresowym.</p>	

RAPORTY NIEFISKALNE CZYTAJĄCE

RAPORT SPRZEDAŻY (PLU, WIELOPAKÓW, ZESTAWÓW)

Raport pozwala na wydrukowanie informacji na temat ilości, wartości sprzedaży i średniej ceny wybranych towarów, wielopaków, zestawów według wybranego zakresu statystyk.

Jeżeli statystyki danego towaru/zestawu/wielopaka są zerowe, informacja o średniej cenie nie jest drukowana.

Raport sprzedaży PLU jest dostępny w menu:

2 KIEROWNIK → 1 RAPORTY → 2 RAPORTY NIEFISKALNE →
1 RAPORTY CZYTAJĄCE → 1 STATYSTYKI → 1 RAPORT SPRZEDAŻY PLU

Raport wielopaków jest dostępny w menu:

2 KIEROWNIK → 1 RAPORTY → 2 RAPORTY NIEFISKALNE →
1 RAPORTY CZYTAJĄCE → 1 STATYSTYKI → 2 RAPORT WIELOPAKÓW

Raport zestawów towarów jest dostępny w menu:

2 KIEROWNIK → 1 RAPORTY → 2 RAPORTY NIEFISKALNE →
1 RAPORTY CZYTAJĄCE → 1 STATYSTYKI → 3 RAPORT ZESTAWÓW
TOWARÓW

Poniżej przedstawiono opis wykonania raportu sprzedaży PLU.

Wykonywana czynność

Podgląd wyświetlacza

Po wyborze pozycji menu „1 Raport sprzedaży PLU” lub „2 Raport wielopaków” lub „3 Raport zestawów towarów” należy określić zakres statystyk. Raporty mogą być wydrukowane dla statystyk:

- niezerowych,
- dowolnych,
- zerowych.

Klawiszami strzałek **[GÓRA]** / **[DÓŁ]** lub **[1]** / **[2]** / **[3]** należy wybrać odpowiedni zakres statystyk i zatwierdzić klawiszem **[RAZEM]**.



Klawiszami strzałek **[GÓRA]** / **[DÓŁ]** należy wybrać zakres rekordów do wydrukowania na raporcie. Raport można wykonać dla towarów/zestawów/wielopaków:

- wszystkich,
- przypisanych do wybranej grupy towarowej,
- według zakresu numerów,
- według zakresu nazw,
- według zakresu kodów kreskowych,
- w danej stawce PTU (opcja nie dotyczy „Raportu zestawów towarów”),
- pojedynczego, wybranego towaru/zestawu/wielopaka.

Wykonywana czynność

Podgląd wyświetlacza

Po zatwierdzeniu (klawiszem **[RAZEM]**) pozycji „**Wszystkie**” następuje wydruk raportu dla wszystkich towarów/zestawów/wielopaków o wybranym zakresie statystyk.



Po zatwierdzeniu pozycji „**Według grupy**” klawiszem **[RAZEM]** wyświetlana jest lista grup towarowych zaprogramowanych w kasie. Klawiszami strzałek **[GÓRA]** / **[DÓŁ]** (lub wpisując numer z klawiatury) należy wybrać grupę, dla której ma być wykonany raport i zatwierdzić klawiszem **[RAZEM]**.

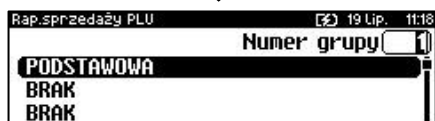
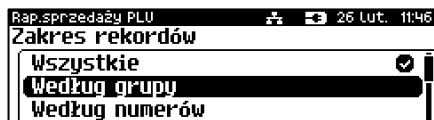

Po zatwierdzeniu (klawiszem **[RAZEM]**) pozycji „**Według numerów**” należy podać zakres numerów towarów/zestawów/wielopaków, których statystyki mają być wydrukowane na raporcie. Należy podać numer początkowy, a po jego zatwierdzeniu numer końcowy. Po zatwierdzeniu numeru końcowego następuje wydruk raportu.

Wyboru należy dokonać klawiszami **[GÓRA]** / **[DÓŁ]** lub wpisując numer z klawiatury i zatwierdzić **[RAZEM]**.

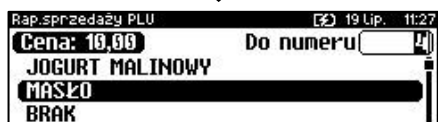
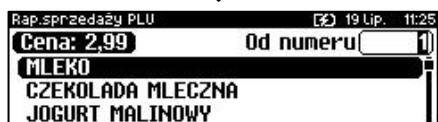

Po zatwierdzeniu (klawiszem **[RAZEM]**) pozycji „**Według nazw**” należy podać zakres nazw towarów/zestawów/wielopaków, których statystyki mają być wydrukowane na raporcie. Należy podać nazwę początkową, a po jej zatwierdzeniu nazwę końcową.

Po zatwierdzeniu nazwy końcowej następuje wydruk raportu. Nazwę można wpisać za pomocą klawiatury, lub wybrać

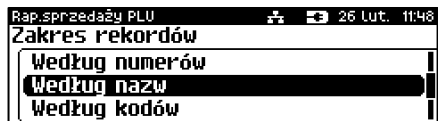

Wykonywana czynność

Podgląd wyświetlacza

odpowiedni rekord za pomocą klawiszy [GÓRA] / [DÓŁ] i zatwierdzić [RAZEM].

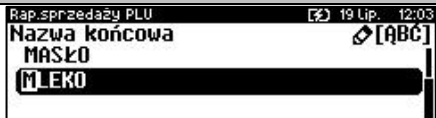

Po zatwierdzeniu (klawiszem [RAZEM]) pozycji „Według kodów” należy podać zakres kodów kreskowych towarów/zestawów/wielopaków, których statystyki mają być wydrukowane na raporcie.



Należy podać kod początkowy, a po jego zatwierdzeniu kod końcowy.



Po zatwierdzeniu kodu końcowego następuje wydruk raportu.

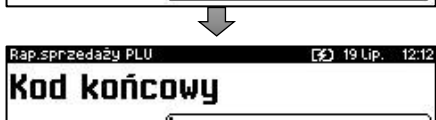

Kody można zeskanować lub wprowadzić ręcznie za pomocą klawiatury i zatwierdzić [RAZEM].

Po zatwierdzeniu (klawiszem [RAZEM]) pozycji „Według stawki PTU” wyświetlane są stawki zaprogramowane w kasie. Za pomocą klawiszy strzałek [GÓRA] / [DÓŁ] należy wybrać stawkę PTU przypisaną do towarów/wielopaków, których statystyki mają być wydrukowane na raporcie i zatwierdzić klawiszem [RAZEM].



Po zatwierdzeniu (klawiszem [RAZEM]) pozycji „Pojedynczy” wyświetlana jest lista towarów/zestawów/wielopaków zaprogramowanych w kasie. Za pomocą klawiszy strzałek [GÓRA] / [DÓŁ] (lub wpisując numer z klawiatury) należy wybrać towar/zestaw/wielopak, którego statystyki mają być wydrukowane na raporcie i zatwierdzić klawiszem [RAZEM].

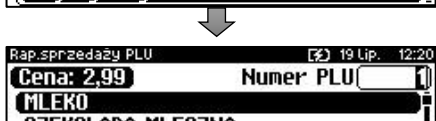
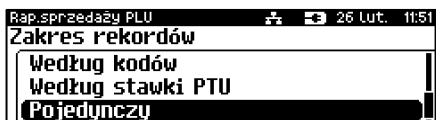

RAPORT KASJERA

Raport zawiera takie statystyki, jakie są na raporcie zmianowym (opis znajduje się w rozdziale „[Raport kasjera/zmianowy](#)”). Można go wykonać dla wszystkich operatorów, pojedynczego lub aktualnie zalogowanego.

Raport zestawów towarów jest dostępny w menu:

2 KIEROWNIK → 1 RAPORTY → 2 RAPORTY NIEFISKALNE →
1 RAPORTY CZYTAJĄCE → 1 STATYSTYKI → 4 RAPORT KASJERÓW

Wykonywana czynność

Podgląd wyświetlacza

Raport może być wydrukowany dla statystyk:

- niezerowych,
- dowolnych,
- zerowych.



Klawiszami strzałek **[GÓRA]** / **[DÓŁ]** lub **[1]** / **[2]** / **[3]** należy wybrać odpowiedni zakres statystyk i zatwierdzić klawiszem **[RAZEM]**.

W ten sam sposób należy wybrać zakres rekordów dla których raport ma być wydrukowany. Raport można wykonać dla operatorów:

- wszystkich,
- pojedynczego,
- zalogowanego.

RAPORTY GRUP TOWAROWYCH

Raporty grup towarowych umożliwiają sprawdzenie obrotu w poszczególnych grupach. Ponadto raport tygodniowy pozwala na sprawdzenie obrotu w rozbiciu na poszczególne dni tygodnia, natomiast raport grup roczny, w rozbiciu na miesiące.



Domyślnie naliczanie tygodniowych i rocznych statystyk grup towarowych jest włączone (aktywne).

Raporty grup są dostępne w menu:

2 KIEROWNIK → 1 RAPORTY → 2 RAPORTY NIEFISKALNE →
1 RAPORTY CZYTAJĄCE → 1 STATYSTYKI → 5 RAPORTY GRUP
TOWAROWYCH →
→ 1 RAPORT GRUP TOWAROWYCH
→ 2 RAPORT GRUP TYGODNIOWY
→ 3 RAPORT GRUP ROCZNY

Raport grup towarowych

Wykonywana czynność

Raport może być wydrukowany dla statystyk:

- niezerowych,
- dowolnych,
- zerowych.

Klawiszami strzałek **[GÓRA]** / **[DÓŁ]** lub **[1]** / **[2]** / **[3]** należy wybrać odpowiedni zakres statystyk i zatwierdzić klawiszem **[RAZEM]**.

W ten sam sposób należy wybrać zakres rekordów, dla których ma być drukowany raport. Raport można wykonać dla grup towarowych:

- wszystkich,
- pojedynczej.

Podgląd wyświetlacza



Raport grup tygodniowy

Na raporcie drukowane są informacje na temat statystyk grup towarowych zaprogramowanych w kasie z podziałem na dni tygodnia.

Wykonywana czynność

Raport może być wydrukowany dla statystyk:

- niezerowych,
- dowolnych,
- zerowych.

Klawiszami strzałek **[GÓRA]** / **[DÓŁ]** lub **[1]** / **[2]** / **[3]** należy wybrać odpowiedni zakres statystyk i zatwierdzić klawiszem **[RAZEM]**.

W ten sam sposób należy wybrać zakres rekordów dla których ma być drukowany raport. Raport można wykonać dla grup:

- wszystkich,
- pojedynczej.

Podgląd wyświetlacza



Raport grup roczny

Na raporcie drukowane są informacje na temat statystyk grup towarowych zaprogramowanych w kasie z podziałem na miesiące.

Wykonywana czynność

Podgląd wyświetlacza

Raport może być wydrukowany dla statystyk:

- niezerowych,
- dowolnych,
- zerowych.



Klawiszami strzałek [**GÓRA**] / [**DÓŁ**] lub [**1**] / [**2**] / [**3**] należy wybrać odpowiedni zakres statystyk i zatwierdzić klawiszem [**RAZEM**].

W ten sam sposób należy wybrać zakres rekordów dla których ma być drukowany raport. Raport można wykonać dla grup:

- wszystkich,
- pojedynczej.

Po zatwierdzeniu wybranej grupy lub pozycji „**Wszystkie rekordy**” należy wybrać rok za który statystyki mają być wydrukowane. Można wybrać:

- rok bieżący,
- rok poprzedni,
- rok bieżący i rok poprzedni.

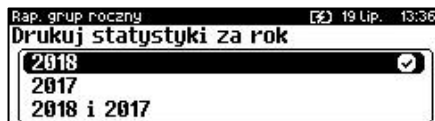

Po zatwierdzeniu klawiszem [**RAZEM**] wybranej opcji następuje wydruk raportu.

RAPORT OPAKWAŃ

Raport ten umożliwia prześledzenie przyjęć i wydań opakowań zwrotnych w ujęciu ilościowo wartościowym.

Raport opakowań jest dostępny w menu:

2 KIEROWNIK → 1 RAPORTY → 2 RAPORTY NIEFISKALNE →
1 RAPORTY CZYTAJĄCE → 1 STATYSTYKI → 6 RAPORT OPAKWAŃ

Wykonywana czynność

Podgląd wyświetlacza

Raport może być wydrukowany dla statystyk:

- niezerowych,
- dowolnych,
- zerowych.



Klawiszami strzałek [**GÓRA**] / [**DÓŁ**] lub [**1**] / [**2**] / [**3**] należy wybrać odpowiedni zakres statystyk i zatwierdzić klawiszem [**RAZEM**].

W ten sam sposób należy wybrać zakres rekordów, dla których ma być drukowany raport. Raport można wykonać dla opakowań:

- wszystkich,
- pojedynczej.

RAPORT FORM PŁATNOŚCI

Zawiera informacje o obrotach wykonanych w poszczególnych zaprogramowanych w kasie formach płatności. Kasa umożliwia ograniczenie wydruku do rekordów, których statystyki są różne od zera.

Raport form płatności jest dostępny w menu:

2 KIEROWNIK → 1 RAPORTY → 2 RAPORTY NIEFISKALNE →
1 RAPORTY CZYTAJĄCE → 1 STATYSTYKI → 7 RAPORT FORM PŁATNOŚCI

Wykonywana czynność

Podgląd wyświetlacza

Raport może być wydrukowany dla statystyk:

- niezerowych,
- dowolnych,
- zerowych.



Klawiszami strzałek **[GÓRA]** / **[DÓŁ]** lub **[1]** / **[2]** / **[3]** należy wybrać odpowiedni zakres statystyk i zatwierdzić klawiszem **[RAZEM]**.

W ten sam sposób należy wybrać zakres rekordów, dla których ma być drukowany raport. Raport można wykonać dla form płatności:

- wszystkich,
- pojedynczej.

RAPORT RABATÓW/NARZUTÓW

Zawiera informacje o obrocie i użyciu poszczególnych rabatów/narzutów z bazy i rabatów/narzutów 'z ręki'. Kasa umożliwia ograniczenie wydruku do rekordów, których statystyki są różne od zera.

Raport rabatów/narzutów jest dostępny w menu:

2 KIEROWNIK → 1 RAPORTY → 2 RAPORTY NIEFISKALNE →
1 RAPORTY CZYTAJĄCE → 1 STATYSTYKI →
8 RAPORT RABATÓW/NARZUTÓW

Wykonywana czynność

Podgląd wyświetlacza

Raport może być wydrukowany dla statystyk:

- niezerowych,
- dowolnych,
- zerowych.



Klawiszami strzałek **[GÓRA]** / **[DÓŁ]** lub **[1]** / **[2]** / **[3]** należy wybrać odpowiedni zakres statystyk i zatwierdzić klawiszem **[RAZEM]**.

W ten sam sposób należy wybrać zakres rekordów, dla których ma być drukowany raport. Raport można wykonać dla rabatów/narzutów:

- wszystkich,
- pojedynczego,
- standardowych,
- progresywnych,
- promocji,
- z ręki.

RAPORT GODZINOWY

Raport ten umożliwia prześledzenie sprzedaży w poszczególnych godzinach. Zawiera informacje o: wartości sprzedaży, ilości pozycji oraz ilości paragonów wystawionych w poszczególnych godzinach. Dane są zliczane od ostatniego zerującego raportu godzinowego.

Raport godzinowy jest dostępny w menu:

2 KIEROWNIK → 1 RAPORTY → 2 RAPORTY NIEFISKALNE →
1 RAPORTY CZYTAJACE → 1 STATYSTYKI → 9 RAPORT GODZINOWY

Wykonywana czynność

Podgląd wyświetlacza

Raport może być wydrukowany dla statystyk:

- niezerowych,
- dowolnych,
- zerowych.



Klawiszami strzałek **[GÓRA]** / **[DÓŁ]** lub **[1]** / **[2]** / **[3]** należy wybrać odpowiedni zakres statystyk i zatwierdzić klawiszem **[RAZEM]**.

RAPORT PLU NIEAKTYWNYCH

Raport umożliwia uzyskanie informacji, które towary nie były sprzedawane od podanej daty. Wszystkie towary, których ostatnia data sprzedaży jest wcześniejsza niż podana zostaną wydrukowane na raporcie.. Można zatem wydrukować listę towarów, które nie

były sprzedawane od miesiąca, kwartału, roku, itp. Pozwala to identyfikować i kasować nieużywane już rekordy w bazie towarowej.

Raport PLU nieaktywnych jest dostępny w menu:

2 KIEROWNIK → 1 RAPORTY → 2 RAPORTY NIEFISKALNE →
1 RAPORTY CZYTAJĄCE → 1 STATYSTYKI → 10 RAPORT PLU
NIEAKTYWNYCH

Wykonywana czynność

Podgląd wyświetlacza

Datę należy wpisać z klawiatury lub wybrać klawiszami strzałek **[GÓRA]**, **[DÓŁ]**. Po wprowadzeniu wartości dwucyfrowej kursor automatycznie przeskoczy do następnego pola.

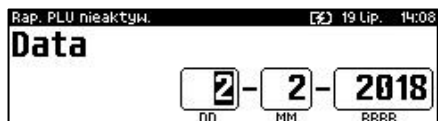

Klawiszami strzałek **[PRAWO]**, **[LEWO]** lub **[EXT]** (o ile jest aktywny migający kursor) można przejść do edycji następnego pola. Datę należy zatwierdzić klawiszem **[RAZEM]**.

RAPORT POGLĄDOWY

Raport ten ma wygląd zbliżony do raportu dobowego. Pokazuje aktualny stan totalizerów ale ich nie zeruje. Można go wykonywać dowolną ilość razy.

Raport poglądowy jest dostępny w menu:

2 KIEROWNIK → 1 RAPORTY → 2 RAPORTY NIEFISKALNE →
1 RAPORTY CZYTAJĄCE → 1 STATYSTYKI → 11 RAPORT POGLĄDOWY

RAPORTY BAZ

Raporty te umożliwiają wydrukowanie wszystkich lub wybranych zaprogramowanych rekordów baz danych wraz z przypisanymi im ustawieniami. Dla bazy PLU można wykonać raport pełny (zawierający wszystkie dane) oraz skrócony (zawierający jedynie numer PLU, nazwę i stawkę PTU).

Raporty baz są dostępne w menu:

2 KIEROWNIK → 1 RAPORTY → 2 RAPORTY NIEFISKALNE →
1 RAPORTY CZYTAJĄCE → 2 RAPORTY BAZ



Wykonując raporty baz należy pamiętać, że mogą być one bardzo obszerne. np. raport całej bazy PLU zawierającej 30000 towarów zajmie kilka rolek papieru.

RAPORTY MAGAZYNOWE

RAPORTY BRAKÓW, STANÓW PLU

Raport braków PLU – zawiera stany magazynowe i minimalne stany magazynowe raportowanych rekordów. Drukowany jest dla tych PLU z wybranego zakresu, których stany magazynowe są mniejsze lub równe ich minimalnym stanom magazynowym.

Raport braków PLU jest dostępny w menu:

2 KIEROWNIK → 1 RAPORTY → 2 RAPORTY NIEFISKALNE →
1 RAPORTY CZYTAJĄCE → 3 RAPORTY MAGAZYNOWE → 1 RAPORT BRAKÓW
PLU

Raport stanów PLU – zawiera stany magazynowe raportowanych rekordów. Drukowany jest dla PLU z wybranego zakresu.

Raport stanów PLU jest dostępny w menu:

2 KIEROWNIK → 1 RAPORTY → 2 RAPORTY NIEFISKALNE →
1 RAPORTY CZYTAJĄCE → 3 RAPORTY MAGAZYNOWE → 3 RAPORT STANÓW
PLU

Wykonywana czynność

Podgląd wyświetlacza

Po wyborze pozycji menu „**1 Raport braków PLU**” lub „**3 Raport stanów PLU**”, klawiszami strzałek [GÓRA] / [DÓŁ] należy określić zakres rekordów do wydrukowania na raporcie. Raporty można wykonać dla rekordów PLU:

- wszystkich,
- przypisanych do wybranej grupy towarowej,
- według zakresu numerów,
- według zakresu nazw,
- według zakresu kodów kreskowych,
- w danej stawce PTU,
- pojedynczego, wybranego rekordu PLU.

Po zatwierdzeniu (klawiszem [RAZEM]) pozycji „**Wszystkie rekordy**” następuje wydruk raportu dla wszystkich rekordów PLU.



Wykonywana czynność

Po zatwierdzeniu pozycji „**Według grupy**” klawiszem **[RAZEM]** wyświetlana jest lista grup towarowych zaprogramowanych w kasie. Klawiszami strzałek **[GÓRA]** / **[DÓŁ]** (lub wpisując numer z klawiatury) należy wybrać grupę, dla której ma być wykonany raport i zatwierdzić klawiszem **[RAZEM]**.

Podgląd wyświetlacza

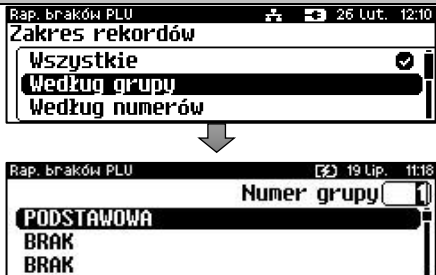

Po zatwierdzeniu (klawiszem **[RAZEM]**) pozycji „**Według numerów**” należy podać zakres numerów rekordów PLU, o których informacje mają być wydrukowane na raporcie. Należy podać numer początkowy, a po jego zatwierdzeniu numer końcowy. Po zatwierdzeniu numeru końcowego następuje wydruk raportu. Wyboru należy dokonać klawiszami **[GÓRA]** / **[DÓŁ]** lub wpisując go z klawiatury, następnie zatwierdzić **[RAZEM]**.



Wykonywana czynność

Podgląd wyświetlacza

Po zatwierdzeniu (klawiszem **[RAZEM]**) pozycji „**Według nazwy**” należy podać zakres nazw PLU, o których informacje mają być wydrukowane na raporcie. Należy podać nazwę początkową, a po jej zatwierdzeniu nazwę końcową. Po zatwierdzeniu nazwy końcowej następuje wydruk raportu. Nazwę można wpisać za pomocą klawiatury (sposób wpisywania jak w telefonach komórkowych, klawisze **[PRAWO]**, **[LEWO]** umożliwiają zmianę pozycji kursora) lub wybrać odpowiedni rekord za pomocą klawiszy **[GÓRA]** / **[DÓŁ]** i zatwierdzić **[RAZEM]**.



Po zatwierdzeniu (klawiszem **[RAZEM]**) pozycji „**Według kodów**” należy podać zakres kodów rekordów PLU, o których informacje mają być wydrukowane na raporcie. Należy podać kod początkowy, a po jego zatwierdzeniu kod końcowy. Po zatwierdzeniu kodu końcowego następuje wydruk raportu. Kody można zeskanować lub wprowadzić ręcznie za pomocą klawiatury i zatwierdzić **[RAZEM]**.



Po zatwierdzeniu (klawiszem **[RAZEM]**) pozycji „**Według stawki PTU**”, wyświetlane są stawki zaprogramowane w kasie. Za pomocą klawiszy strzałek **[GÓRA]** / **[DÓŁ]** należy wybrać stawkę PTU przypisaną do rekordów PLU, o których informacje mają być wydrukowane na raporcie.

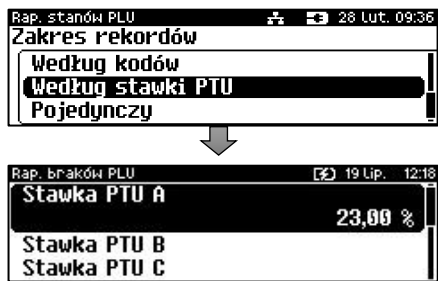

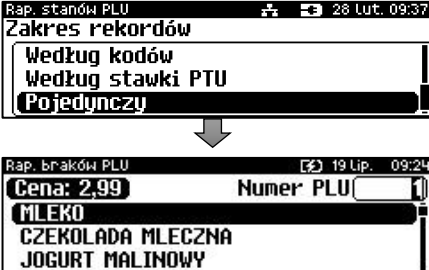
Wykonywana czynność	Podgląd wyświetlacza
<p>Po zatwierdzeniu (klawiszem [RAZEM]) pozycji „Pojedynczy”, wyświetlana jest lista towarów zaprogramowanych w kasie. Za pomocą klawiszy strzałek [GÓRA] / [DÓŁ] (lub wpisując numer z klawiatury) należy wybrać rekord, o którym informacje należy wydrukować, następnie zatwierdzić klawiszem [RAZEM].</p>	

RAPORTY BRAKÓW, STANÓW OPAKOWAŃ

Raport braków opakowań – zawiera stany magazynowe i minimalne stany magazynowe raportowanych rekordów. Drukowany jest dla tych opakowań z wybranego zakresu, których stany magazynowe są mniejsze lub równe ich minimalnym stanom magazynowym.

Raport braków opakowań jest dostępny w menu:

2 KIEROWNIK → 1 RAPORTY → 2 RAPORTY NIEFISKALNE →
1 RAPORTY CZYTAJĄCE → 3 RAPORTY MAGAZYNOWE → 2 RAPORT BRAKÓW OPAKOWAŃ

Raport stanów opakowań – zawiera stany magazynowe raportowanych rekordów. Drukowany jest dla wszystkich opakowań z bazy lub wybranego opakowania.

Raport stanów opakowań jest dostępny w menu:

2 KIEROWNIK → 1 RAPORTY → 2 RAPORTY NIEFISKALNE →
1 RAPORTY CZYTAJĄCE → 3 RAPORTY MAGAZYNOWE → 4 RAPORT STANÓW OPAKOWAŃ

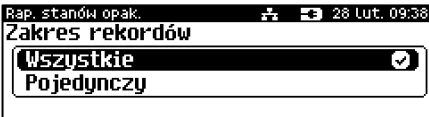
Wykonywana czynność	Podgląd wyświetlacza
<p>Raport można wykonać dla rekordów:</p> <ul style="list-style-type: none"> wszystkich, pojedynczego. <p>Klawiszami strzałek [GÓRA] / [DÓŁ] lub [1] / [2] należy wybrać odpowiedni zakres rekordów i zatwierdzić klawiszem [RAZEM].</p>	

RAPORTY KONFIGURACJI

KONFIGURACJA SPRZEDAŻY

Raport konfiguracji sprzedaży zawiera informacje na temat ustawień dotyczących sprzedaży (kwot w groszach, ustawień dotyczących rabatów/narzutów „z ręki”, domyślnej formy płatności, obowiązkowej wpłaty, trybu sprzedaży i innych funkcji).

Raport konfiguracji sprzedaży jest dostępny w menu:

2 KIEROWNIK → 1 RAPORTY → 2 RAPORTY NIEFISKALNE →
1 RAPORTY CZYTAJĄCE → 4 RAPORTY KONFIGURACJI → 1 KONFIGURACJA
SPRZEDAŻY

KONFIGURACJA SPRZĘTU

Raport ten zawiera informacje o ustawieniach dotyczących sprzętu (wyświetlaczy, klawiatury, wydruku, szuflady, i funkcji ich dotyczących).

Raport konfiguracji sprzętu jest dostępny w menu:

2 KIEROWNIK → 1 RAPORTY → 2 RAPORTY NIEFISKALNE →
1 RAPORTY CZYTAJĄCE → 4 RAPORTY KONFIGURACJI → 2 KONFIGURACJA
SPRZĘTU

KONFIGURACJA WEJŚCIA / WYJŚCIA

Raport konfiguracji wejścia/wyjścia zawiera informacje o ustawieniach połączeń PC, połączeń sieciowych i konfiguracji urządzeń zewnętrznych.

Raport konfiguracji wejścia / wyjścia jest dostępny w menu:

2 KIEROWNIK → 1 RAPORTY → 2 RAPORTY NIEFISKALNE →
1 RAPORTY CZYTAJĄCE → 4 RAPORTY KONFIGURACJI → 3 KONFIGURACJA
WEJŚCIA / WYJŚCIA

RAPORT USB HOST

Raport USB Host zawiera informacje o urządzeniach podłączonych do gniazda USB.

Raport USB Host jest dostępny w menu:

2 KIEROWNIK → 1 RAPORTY → 2 RAPORTY NIEFISKALNE →
1 RAPORTY CZYTAJĄCE → 4 RAPORTY KONFIGURACJI → 4 RAPORT USB
HOST

RAPORT AUTORYZACJI

Raport autoryzacji zawiera informacje na temat skonfigurowanych autoryzacji kart klienta.

Raport autoryzacji jest dostępny w menu:

2 KIEROWNIK → 1 RAPORTY → 2 RAPORTY NIEFISKALNE →
1 RAPORTY CZYTAJĄCE → 4 RAPORTY KONFIGURACJI → 5 RAPORT
AUTORYZACJI

RAPORT PRZYPOMNIEN

Raport przypomnień zawiera informacje na temat przypomnień zaprogramowanych w kasie.

Raport przypomnień jest dostępny w menu:

2 KIEROWNIK → 1 RAPORTY → 2 RAPORTY NIEFISKALNE →
1 RAPORTY CZYTAJĄCE → 4 RAPORTY KONFIGURACJI → 6 RAPORT
PRZYPOMNIEN

RAPORT GRAFIK

Jest to raport zawierający aktualnie zaprogramowane w kasie grafiki. Mogą być one drukowane w nagłówku lub stopce dokumentów.

Raport grafik jest dostępny w menu:

2 KIEROWNIK → 1 RAPORTY → 2 RAPORTY NIEFISKALNE →
1 RAPORTY CZYTAJĄCE → 4 RAPORTY KONFIGURACJI → 7 RAPORT
GRAFIK

RAPORT ONLINE

Raport zawiera ustawienia zapiane w urządzeniu dotyczące komunikacji z repozytorium, adresy serwerów oraz certyfikaty występujące w urządzeniu. Dla certyfikatów drukowane są numery seryjne i daty ważności.

Raport kasy jest dostępny w menu:

2 KIEROWNIK → 1 RAPORTY → 2 RAPORTY NIEFISKALNE →
1 RAPORTY CZYTAJĄCE → 5 RAPORT ONLINE

RAPORT SERWISOWY

Raport serwisowy zawiera informacje o:

- nazwie kasy i wersji programu kasy,
- trybie pracy,
- danych zapisanych w pamięci fiskalnej,
- numerze aktualnej pamięci chronionej,
- stanie baz,
- podłączeniu wagi zintegrowanej i terminu ważności jej legalizacji.

Raport serwisowy jest dostępny w menu:

2 KIEROWNIK → 1 RAPORTY → 2 RAPORTY NIEFISKALNE →
1 RAPORTY CZYTAJĄCE → 6 RAPORT SERWISOWY

RAPORTY ZERUJĄCE

Wszystkie raporty zerujące są wykonywane w analogiczny sposób, jak opisane powyżej raporty czytające (z wyjątkiem braku możliwości wyboru stanu statystyk „Statystyki zerowe”).

Raporty zerujące są dostępne w menu:

2 KIEROWNIK → 1 RAPORTY → 2 RAPORTY NIEFISKALNE →
2 RAPORTY ZERUJĄCE



Dane statystyczne, których dotyczy raport (obroty, ilości) są kasowane/zerowane po jego wykonaniu.

Jeżeli raport zostanie przerwany, skasowaniu ulegną te dane, które zostały wydrukowane.

PROGRAMOWANIE KASY

W niniejszej części szczegółowo opisane są najczęściej wykorzystywane funkcje związane z programowaniem kasy. Można dowiedzieć się tutaj, w jaki sposób wprowadzić do pamięci kasy nowy towar (lub zmienić już istniejący), jak zaprogramować nowego kasjera, przydzielić mu odpowiednie uprawnienia itd.

Wprowadzanie nazw odbywa się za pomocą klawiatury numerycznej. Każdy klawisz numeryczny ma przyporządkowany zbiór liter. Wciśnięcie klawisza kilkakrotnie odpowiada wprowadzeniu odpowiedniej litery. Ponadto pod klawiszami **[7]**, **[0]** oraz **[EXT]** umieszczone są symbole takie jak: „.,;:<>?/!()[]{}!@#\$\$%^&*+=_”ε

W trakcie pisania można przesuwać kursor klawiszami strzałek w: **[PRAWO]** lub **[LEWO]**. Kasowanie wpisanych znaków wykonuje się klawiszem **[C]**.

Klawisz **[SHIFT]** służy do przełączania między wpisywaniem wielkich i małych liter.

Przykład:

Programujemy nazwę towaru: **MLEKO**.

W tym celu należy wcisnąć następującą kombinację klawiszy:

1 x **[6]** ; 3 x **[5]**; 2 x **[9]** ; 2 x **[5]**; 3 x **[6]**.

litera M litera L litera E litera K litera O

Polskie znaki dostępne są pod klawiszami zawierającymi litery, od których te znaki pochodzą np. litera: „ę” jest pod klawiszem: **[9]**, litera „ł” pod klawiszem **[5]** itd.

PROCEDURA EDYCJI/KASOWANIA ISTNIEJĄCEGO REKORDU

Kasa Posnet Bingo Max umożliwia edycję lub skasowanie wcześniej zaprogramowanego rekordu. Po wybraniu zaprogramowanego rekordu zostanie wyświetlony komunikat

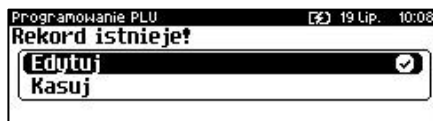

Wyboru, czy rekord ma być edytowany, czy skasowany należy dokonać klawiszami strzałek **[GÓRA]**, **[DÓŁ]** i potwierdzić klawiszem **[RAZEM]**.

Przy edycji postępujemy krok po kroku analogicznie do procedury wprowadzania nowego rekordu do bazy. Trzeba jednak pamiętać, że w przypadku zmiany np. nazwy, ceny, należy najpierw skasować starą wartość klawiszem **[C]**, po czym wpisać nową.

Przy kasowaniu rekordu zostanie wyświetlone pytanie, czy dany rekord ma być skasowany.

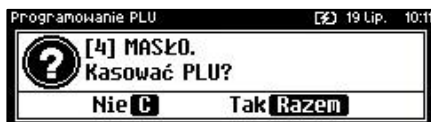

W celu potwierdzenia należy wcisnąć klawisz **[RAZEM]**.

W celu rezygnacji należy wcisnąć klawisz **[C]**.

PROGRAMOWANIE PLU/WIELOPAKI/ZESTAWY

Każdy towar/wielopak/zestaw, którego sprzedaż ma być rejestrowana musi być najpierw wprowadzony do pamięci kasy. Programowanie jest więc podstawową czynnością, którą trzeba wykonać, aby możliwa była jakakolwiek sprzedaż.

Każdy towar/wielopak/zestaw, który jest wprowadzony do pamięci kasy, zapisany jest w osobnym rekordzie. Rekord zawiera m. in. takie informacje jak: nazwa, przypisana stawka VAT, kod kreskowy itd. Pojedynczy rekord nosi nazwę PLU. „**Baza PLU**” oznacza zbiór rekordów, w których zapisane są informacje o poszczególnych towarach/wielopakach/zestawach.

Programowanie PLU/wielopaka/zestawu jest dostępne w menu:

2 KIEROWNIK → 2 PROGRAMOWANIE BAZ → 1 PLU/WIELOPAKI/ZESTAWY

PROGRAMOWANIE PLU

Procedura programowania nowego towaru:

Wykonywana czynność	Podgląd wyświetlacza
Zostanie wyświetlony pierwszy wolny (niezaprogramowany) rekord, w przypadku zapelnienia całej bazy zostanie wyświetlony pierwszy rekord. Klawiszami strzałek [GÓRA] / [DÓŁ] lub wpisując numer z klawiatury można wybierać dowolny rekord, natomiast klawiszami strzałek [LEWO] i [PRAWO] kolejne wolne rekordy. Wybór należy zatwierdzić klawiszem [RAZEM] . Klawiszem [ZMIANA ID] można zmienić sposób wyboru z według numeru na: według nazwy, według nazwy z notatnika, według kodu kreskowego.	

Wykonywana czynność

Podgląd wyświetlacza



Po wybraniu numeru niezaprogramowanego PLU należy określić jego typ: „**Towar**”, „**Wielopak**” lub „**Zestaw**”. Wyboru należy dokonać klawiszami strzałek [**GÓRA**] / [**DÓŁ**] lub [**1**] / [**2**] / [**3**] i zatwierdzić [**RAZEM**].



Nazwa towaru.

Należy zatwierdzić pierwszą pozycję z listy klawiszem [**RAZEM**], następnie za pomocą klawiatury wprowadzić nazwę towaru. W celu potwierdzenia wprowadzonej nazwy należy nacisnąć klawisz [**RAZEM**]. W celu usunięcia znaku należy nacisnąć klawisz [**C**]. Nazwa towaru może zawierać maksymalnie 40 znaków.

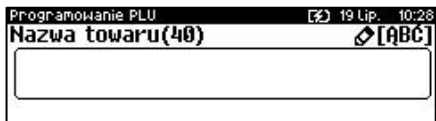

Nazwa towaru musi być unikalna w obrębie bazy PLU i nie może zawierać samych znaków nieznaczących. Znaki znaczące to: litery, cyfry, ',', '.', '\', '/', '%'. Wielkie i małe litery nie są rozróżniane, spacje są pomijane.

Przypisanie stawki PTU (VAT) do towaru.

Odpowiednią stawkę należy wybrać klawiszami strzałek [**PRAWO**] / [**LEWO**] bez konieczności wchodzenia do pozycji, lub po wejściu do pozycji (klawiszem [**RAZEM**]) należy wybrać odpowiednie ustawienie (klawiszami [**GÓRA**] / [**DÓŁ**]) i zatwierdzić [**RAZEM**].

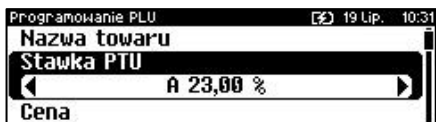

Cena towaru.

Należy wybrać pozycję „**Cena**” klawiszem [**RAZEM**]. Jeżeli podczas sprzedaży nie zostanie podana inna cena, towar będzie sprzedawany z ceną zaprogramowaną w



Wykonywana czynność

Podgląd wyświetlacza

bazie. Zatwierdzenie ceny zerowej powoduje konieczność podania ceny podczas sprzedaży.

Po wprowadzeniu kwoty należy zatwierdzić ją klawiszem **[RAZEM]**.



Kod kreskowy towaru.

Należy wybrać pozycję „**Kod kreskowy**” klawiszem **[RAZEM]**. Kod można zeskanować skanerem lub wprowadzić ręcznie z klawiatury.

Po wpisaniu kodu z klawiatury należy zatwierdzić go klawiszem **[RAZEM]**. Zatwierdzenie pustego pola oznacza, że towar nie będzie miał przypisanego kodu kreskowego.



Dodatkowe kody.

Pozycja pozwala na zaprogramowanie do 19 dodatkowych kodów wraz z ceną (lub jej brakiem). Przypisanie ceny do kodu dodatkowego spowoduje, że sprzedaż za pomocą tego kodu będzie się odbywać z przypisaną do niego ceną. W przeciwnym wypadku brana jest pod uwagę cena główna. Po wejściu do pozycji „**Kody Dodatkowe**” pojawia się przewijane menu umożliwiające programowanie kodów.

W celu dodania kodu należy zatwierdzić pozycję „**Nowy kod**” klawiszem **[RAZEM]**. Następnie kod można zeskanować lub wprowadzić ręcznie z klawiatury i zatwierdzić **[RAZEM]**. Po wprowadzeniu kodu kasa wyświetla listę umożliwiającą wybór, czy do kodu ma

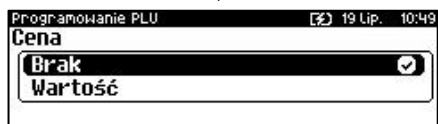

Wykonywana czynność

być przypisana cena. „Brak” – do kodu nie będzie przypisana cena. „Wartość” – należy podać cenę, która będzie przypisana do kodu i zatwierdzić ją klawiszem [RAZEM]. Po zatwierdzeniu ceny dodatkowy kod zostanie przypisany do towaru. W celu zakończenia wprowadzania dodatkowych kodów należy nacisnąć klawisz [C]. Zostanie wyświetlona informacja o liczbie zaprogramowanych kodów.

Podgląd wyświetlacza



Kody kreskowe muszą być unikalne w obrębie całej bazy PLU.

Opakowanie zwrotne.

Należy wybrać pozycję „Opakowanie zwrotne” klawiszem [RAZEM]. Klawiszami strzałek [GÓRA], [DÓŁ] (lub wpisując numer z klawiatury) należy wybrać odpowiednie opakowanie z zapisanych w pamięci kasy i zatwierdzić [RAZEM]. Dla towaru, który nie posiada opakowania zwrotnego pole „Numer opakowania”, należy ustawić na „- - - BRAK - - -”.



Przypisywanie opakowań zwrotnych dotyczy towarów, które sprzedawane są wraz z opakowaniem kaucjonowanym (np. w butelce). Programowanie opakowań przedstawione jest szczegółowo w części „[Programowanie opakowań](#)”.

Format ilości.

Kolejnym parametrem jest format ilości, w jakiej może być sprzedawany dany towar. Klawiszami strzałek [GÓRA] / [DÓŁ] (lub z klawiatury) należy ustawić

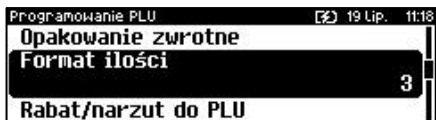

Wykonywana czynność

Podgląd wyświetlacza

wartość z zakresu 0 – 3, która określa, z dokładnością do ilu miejsc po przecinku będzie wprowadzana ilość danego towaru, np.:

- ilość całkowita/sztuki (wartość 0),
- ilość ułamkowa, np. w przypadku towarów na wagę (wartości 1-3).



Rabat/narzut do PLU.

Zezwolenie na udzielanie rabatu/narzut do towaru. Klawiszami strzałek **[PRAWO]** / **[LEWO]** bez konieczności wchodzenia do pozycji, lub po wejściu do pozycji (klawiszem **[RAZEM]**), należy wybrać odpowiednie ustawienie (klawiszami **[GÓRA]** / **[DÓŁ]**) i zatwierdzić **[RAZEM]**.

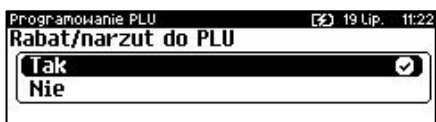
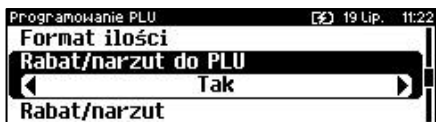

Rabat/narzut przypisany do towaru.

Należy wybrać pozycję „Rabat/narzut” klawiszem **[RAZEM]**.

Klawiszami strzałek **[GÓRA]**, **[DÓŁ]** (lub wpisując numer z klawiatury) należy wybrać odpowiedni rabat/narzut z zapisanych w pamięci kasy i zatwierdzić **[RAZEM]**. Dla towaru, do którego ma nie być przypisany rabat/narzut pole „Numer rabatu/narzut” należy ustawić na „- - - BRAK - - -”.

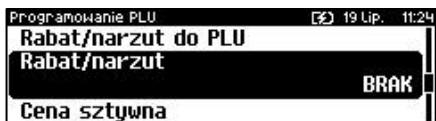

Parametr ceny sztywnej.

- cena sztywna „**Tak**” – modyfikacja ceny podczas sprzedaży nie jest możliwa, jeśli kasjer nie posiada odpowiednich uprawnień.
- cena sztywna „**Nie**” – zmiana ceny podczas sprzedaży jest możliwa.



Klawiszami strzałek **[PRAWO]** / **[LEWO]** bez konieczności wchodzenia do pozycji, lub po wejściu do pozycji (klawiszem **[RAZEM]**), należy wybrać odpowiednie ustawienie (klawiszami **[GÓRA]** / **[DÓŁ]**) i zatwierdzić **[RAZEM]**.

Wykonywana czynność

Podgląd wyświetlacza



Ważne jest, aby towar zaprogramowany z ceną 0,00, miał parametr ceny sztywnej ustawiony na NIE, w przeciwnym razie nie będzie możliwa sprzedaż tego towaru przez kasjera, który nie ma uprawnień do zmiany ceny podczas sprzedaży.

Grupa towarowa.

Przypisanie towaru do grupy towarowej. Domyślnie jest to grupa „**PODSTAWOWA**”. Należy wybrać pozycję „**Grupa towarowa**” klawiszem **[RAZEM]**. Klawiszami strzałek **[GÓRA]**, **[DÓŁ]** (lub wpisując numer z klawiatury) należy wybrać odpowiednią grupę z zapisanych w pamięci kasy i zatwierdzić **[RAZEM]**.

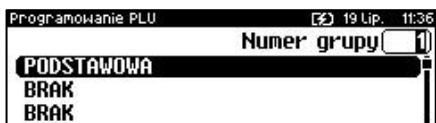

Każdy towar zapisany w bazie PLU musi być przypisany do grupy towarowej (np. pieczywo, nabiał, słodczyce). Dzięki temu można np. generować raporty sprzedaży w obrębie danej grupy. Wywołanie raportu jest opisane w rozdziale „[Raporty grup towarowych](#)”.

Jednostka miary.

Przypisanie do towaru jednostki miary, w której będzie określana jego ilość np. kilogram, metr bieżący. Należy wybrać pozycję „**Jednostka miary**” klawiszem **[RAZEM]**. Klawiszami strzałek **[GÓRA]** / **[DÓŁ]** (lub wpisując numer z klawiatury) należy wybrać odpowiednią jednostkę miary (z bazy jednostek zapisanych w pamięci



kasy) i zatwierdzić klawiszem **[RAZEM]**. Dla towaru, który nie posiada jednostki miary pole „**Numer jednostki miary**” należy ustawić na „**--- BRAK ---**”.

PLU w notatniku.

Ustawienie TAK lub NIE określa, czy nazwa towaru zostanie dodana do notatnika. Klawiszami strzałek **[PRAWO]** / **[LEWO]** bez konieczności wchodzenia do pozycji, lub po wejściu do pozycji



Wykonywana czynność

(klawiszem **[RAZEM]**), należy wybrać odpowiednie ustawienie (klawiszami **[GÓRA]** / **[DÓŁ]**) i zatwierdzić **[RAZEM]**.

Podgląd wyświetlacza

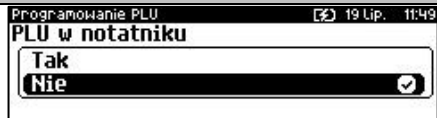

Po podaniu wszystkich parametrów należy potwierdzić zapisanie towaru w bazie PLU zatwierdzając pozycję „Zapisz” klawiszem **[RAZEM]**.



Drukowanie potwierżeń programowania jest zależne od ustawień w konfiguracji sprzętu.

Analogicznie należy postępować podczas programowania kolejnych towarów w bazie PLU.

Istnieje również możliwość edycji już istniejących wpisów w celu wprowadzenia zmian, bez potrzeby kasowania całego rekordu i tworzenia go na nowo. Opis edycji / kasowania znajduje się w rozdziale „[Procedura edycji/kasowania istniejącego rekordu](#)”.

PROGRAMOWANIE ZESTAWU

Wykonywana czynność

Nazwa zestawu.

Należy zatwierdzić pierwszą pozycję z listy klawiszem **[RAZEM]**, następnie za pomocą klawiatury wprowadzić nazwę zestawu. W celu potwierdzenia wprowadzonej nazwy należy nacisnąć klawisz **[RAZEM]**. W celu usunięcia znaku należy nacisnąć klawisz **[C]**. Nazwa zestawu może zawierać maksymalnie 40 znaków.

Podgląd wyświetlacza

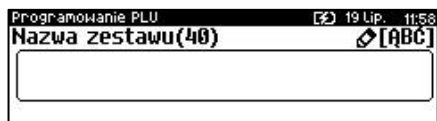
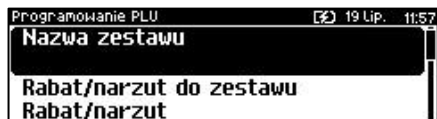

Nazwa zestawu musi być unikalna w obrębie bazy PLU i nie może zawierać samych znaków nieznaczących. Znaki znaczące to: litery, cyfry, ',', '!', '\', '/', '%'. Wielkie i małe litery nie są rozróżniane, spacje są pomijane.

Wykonywana czynność

Podgląd wyświetlacza

Rabat/narzut do zestawu.

Zezwolenie na udzielanie rabatu/narzutu do zestawu. Klawiszami strzałek [PRAWO] / [LEWO] bez konieczności wchodzenia do pozycji, lub po wejściu do pozycji [klawiszem [RAZEM]], należy wybrać odpowiednie ustawienie (klawiszami [GÓRA] / [DÓŁ]) i zatwierdzić [RAZEM].

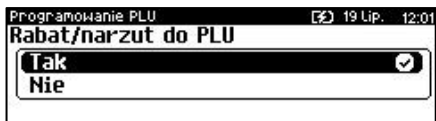
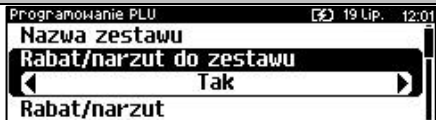

Rabat/narzut przypisany do zestawu.

Należy wybrać pozycję „Rabat/narzut” klawiszem [RAZEM]. Klawiszami strzałek [GÓRA], [DÓŁ] (lub wpisując numer z klawiatury) należy wybrać odpowiedni rabat/narzut z zapisanych w pamięci kasy i zatwierdzić [RAZEM]. Dla zestawu, do którego ma nie być przypisany rabat/narzut pole „Numer rabatu/narzutu” należy ustawić na „- - - BRAK - - -”.

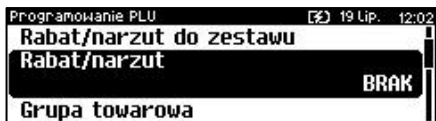

Grupa towarowa.

Przypisanie zestawu do grupy towarowej. Domyślnie jest to grupa „PODSTAWOWA”. Należy wybrać pozycję „Grupa towarowa” klawiszem [RAZEM]. Klawiszami strzałek [GÓRA], [DÓŁ] (lub wpisując numer z klawiatury) należy wybrać odpowiednią grupę z zapisanych w pamięci kasy i zatwierdzić [RAZEM].

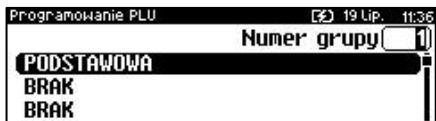

Każdy zestaw zapisany w bazie PLU musi być przypisany do grupy towarowej (np. pieczywo, nabiał, słodczyce). Dzięki temu można np. generować raporty sprzedaży w obrębie danej grupy. Wywołanie raportu jest opisane w rozdziale „[Raporty grup towarowych](#)”.

Kod kreskowy zestawu.

Należy wybrać pozycję „Kod kreskowy” klawiszem [RAZEM]. Kod można zeskanować skanerem lub wprowadzić ręcznie z klawiatury.



Wykonywana czynność

Podgląd wyświetlacza

Po wpisaniu kodu z klawiatury należy zatwierdzić go klawiszem **[RAZEM]**. Zatwierdzenie pustego pola oznacza, że zestaw nie będzie miał przypisanego kodu kreskowego.



Dodatkowe kody.

Pozycja pozwala na zaprogramowanie do 19 dodatkowych kodów. Po wejściu do pozycji „**Kody dodatkowe**” pojawia się przewijane menu umożliwiające programowanie kodów.

W celu dodania kodu należy zatwierdzić pozycję „**Nowy kod**” klawiszem **[RAZEM]**. Następnie kod można zeskanować lub wprowadzić ręcznie z klawiatury i zatwierdzić **[RAZEM]**. W celu zakończenia wprowadzania dodatkowych kodów należy nacisnąć klawisz **[C]**. Zostanie wyświetlona informacja o ilości zaprogramowanych kodów.



Kody kreskowe muszą być unikalne w całej bazie PLU (dotyczy towarów, wielopaków, zestawów).

Zestaw w notatniku.

Ustawienie TAK lub NIE określa, czy nazwa zestawu zostanie dodana do notatnika.

Klawiszami strzałek **[PRAWO]** / **[LEWO]** bez konieczności wchodzenia do pozycji, lub po wejściu do pozycji (klawiszem **[RAZEM]**), należy wybrać odpowiednie ustawienie (klawiszami **[GÓRA]** / **[DÓŁ]**) i zatwierdzić **[RAZEM]**.

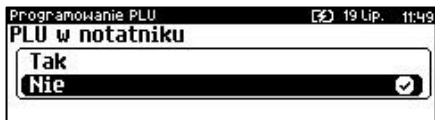

Wykonywana czynność

Towary w zestawie.

Należy wybrać pozycję „**Towary w zestawie**” klawiszem **[RAZEM]**. W celu dodania towaru do zestawu należy zatwierdzić pozycję „Nowy towar” klawiszem **[RAZEM]**. Zostanie wyświetlona lista zaprogramowanych towarów w kasie. Klawiszami **[GÓRA]** / **[DÓŁ]** należy wybrać towar i zatwierdzić **[RAZEM]**. Następnie należy podać cenę towaru za pomocą klawiatury lub **[GÓRA]** / **[DÓŁ]** i zatwierdzić **[RAZEM]**. W dalszej kolejności, w ten sam sposób należy podać i zatwierdzić ilość towaru. Klawiszami **[GÓRA]** / **[DÓŁ]** lub **[1]** / **[2]** należy określić czy ma być liczony rabat/narzut do składnika zestawu. Po zatwierdzeniu klawiszem **[RAZEM]** zezwolenia (lub nie) udzielania rabatu/narzut do składnika, towar zostanie dodany do zestawu. W celu wyjścia z dodawania nowych towarów do zestawu należy nacisnąć klawisz **[C]**.

Podgląd wyświetlacza

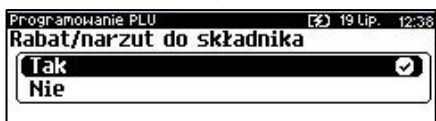
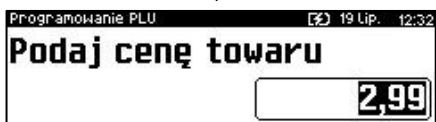
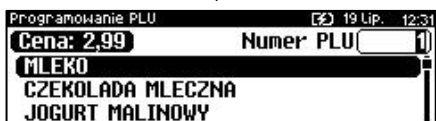

Po podaniu wszystkich parametrów należy potwierdzić zapisanie zestawu w bazie PLU kasy zatwierdzając pozycję „**Zapisz**” klawiszem **[RAZEM]**.

W zależności od konfiguracji zapisanie zestawu może być potwierdzone wydrukiem.



Nie można dodawać do zestawu składnika, który jest wielopakiem, zestawem lub jest już składnikiem tego zestawu.

PROGRAMOWANIE WIELOPAKA

Wielopak jest to typ rekordu bazy PLU, który składa się z określonej liczby sztuk danego towaru zaprogramowanego w bazie (tzw. towaru powiązanego). W jego skład może wchodzić tylko jeden typ towaru. Jeżeli chcemy sprzedawać kilka takich samych towarów (zaprogramowanych w kasie) jako jeden artykuł, np. sześć butelek wody mineralnej jako zgrzewkę, należy zaprogramować rekord typu wielopak.



Z wielopakiem nie można powiązać zestawu lub innego wielopaka.

Wykonywana czynność

Podgląd wyświetlacza

Nazwa wielopaka.

Należy zatwierdzić pierwszą pozycję z listy klawiszem **[RAZEM]**, następnie za pomocą klawiatury wprowadzić nazwę wielopaka. W celu potwierdzenia wprowadzonej nazwy należy nacisnąć klawisz **[RAZEM]**. W celu usunięcia wpisanego znaku należy nacisnąć klawisz **[C]**. Nazwa wielopaka może zawierać maksymalnie 40 znaków.

Programowanie PLU 19 Lip. 12:45

Nazwa wielopaku

Towar powiązany

Ilość

Programowanie PLU 19 Lip. 12:46

Nazwa wielopaku(40) [QBC]

|



Nazwa wielopaka musi być unikalna w obrębie bazy PLU i nie może zawierać samych znaków nieznaczących. Znaki znaczące to: litery, cyfry, '!', '!', '\', '/', '%'. Wielkie i małe litery nie są rozróżniane, spacje są pomijane.

Towar powiązany.

Należy wybrać pozycję „Towar powiązany” klawiszem **[RAZEM]**. Następnie klawiszami **[GÓRA]** / **[DÓŁ]** lub wpisując numer z klawiatury należy wybrać towar, który będzie powiązany z wielopakiem i zatwierdzić **[RAZEM]**.

Programowanie PLU 19 Lip. 12:55

Nazwa wielopaku

Towar powiązany BRAK

Ilość



Programowanie PLU 19 Lip. 12:55

Cena: 2,99 Numer PLU 1

MLEKO

CZEKOLADA MLECZNA

JOGURT MALINOWY

Ilość.

Należy wybrać pozycję „Ilość” klawiszem **[RAZEM]**. Następnie, za mocą klawiatury lub strzałek **[GÓRA]** / **[DÓŁ]**, należy

Programowanie PLU 19 Lip. 13:00

Towar powiązany

Ilość 2

Stawka PTU

Wykonywana czynność

Podgląd wyświetlacza

podać ilość towaru powiązanego z wielopakiem i zatwierdzić [**RAZEM**].

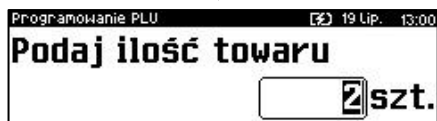

Stawka PTU.

Stawki PTU nie można zmienić. Wyświetlana jest stawka przypisana do powiązanego towaru.



Cena wielopaka.

Należy wybrać pozycję „Cena” klawiszem [**RAZEM**]. Jeżeli podczas sprzedaży nie zostanie podana inna cena, wielopak będzie sprzedawany z ceną zaprogramowaną w bazie. Zatwierdzenie ceny zerowej powoduje konieczność podania ceny podczas sprzedaży. Po wprowadzeniu kwoty należy zatwierdzić ją klawiszem [**RAZEM**].



Kod kreskowy wielopaka.

Należy wybrać pozycję „Kod kreskowy” klawiszem [**RAZEM**]. Kod można zeskanować skanerem lub wprowadzić ręcznie z klawiatury. Po wpisaniu kodu z klawiatury należy zatwierdzić go klawiszem [**RAZEM**]. Zatwierdzenie pustego pola oznacza, że wielopak nie będzie miał przypisanego kodu kreskowego.



Dodatkowe kody.

Pozycja pozwala na zaprogramowanie do 19 dodatkowych kodów wraz z ceną (lub jej brakiem). Przypisanie ceny do kodu dodatkowego spowoduje, że sprzedaż za pomocą tego kodu będzie się odbywać z przypisaną do niego ceną, w przeciwnym wypadku brana jest pod uwagę cena główna. Po wejściu do pozycji „Kody



Wykonywana czynność

dodatkowe” pojawia się przewijane menu umożliwiające programowanie kodów. W celu dodania kodu należy zatwierdzić pozycję „**Nowy kod**” klawiszem **[RAZEM]**. Następnie kod można zeskanować lub wprowadzić ręcznie z klawiatury i zatwierdzić **[RAZEM]**. Po wprowadzeniu kodu kasa wyświetla informację, czy do kodu ma być przypisana cena. „**Brak**” – do kodu nie będzie przypisana cena. „**Wartość**” – należy podać cenę, która będzie przypisana do kodu i zatwierdzić ją klawiszem **[RAZEM]**. Po zatwierdzeniu ceny dodatkowy kod zostanie przypisany do wielopaka. W celu zakończenia wprowadzania dodatkowych kodów należy nacisnąć klawisz **[C]**. Zostanie wyświetlona informacja o ilości zaprogramowanych kodów.

Podgląd wyświetlacza



Kody kreskowe muszą być unikalne w obrębie całej bazy PLU.

Opakowanie zwrotne.

Należy wybrać pozycję „**Opakowanie zwrotne**” klawiszem **[RAZEM]**. Klawiszami strzałek **[GÓRA]**, **[DÓŁ]** (lub wpisując numer z klawiatury) należy wybrać odpowiednie opakowanie z zapisanych w pamięci kasy i zatwierdzić **[RAZEM]**. Dla wielopaka, który nie posiada opakowania zwrotnego pole „**Numer opakowania**” należy ustawić na „**- - - BRAK - - -**”.

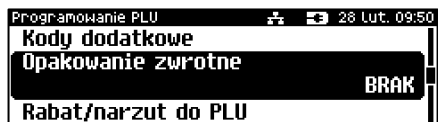

Przypisywanie opakowań zwrotnych dotyczy wielopaków w których towary sprzedawane są wraz z opakowaniem kaucjonowanym. Programowanie opakowań przedstawione jest szczegółowo w części „[Programowanie opakowań](#)”.

Wykonywana czynność

Podgląd wyświetlacza

Towar, który ma w bazie przypisane opakowanie, jest wiązany z wielopakem bez tego opakowania. Podczas programowania wielopaka jest przypisywane opakowanie, w jakim towar powiązany będzie sprzedawany w tym wielopaku.

Rabat/narzut do PLU.

Zezwolenie na udzielanie rabatu/narzutu do wielopaka. Klawiszami strzałek [PRAWO] / [LEWO] bez konieczności wchodzenia do pozycji, lub po wejściu do pozycji (klawiszem [RAZEM]), należy wybrać odpowiednie ustawienie (klawiszami [GÓRA] / [DÓŁ]) i zatwierdzić [RAZEM].

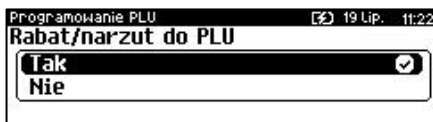
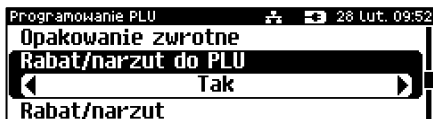

Rabat/narzut przypisany do wielopaka.

Należy wybrać pozycję „Rabat/narzut” klawiszem [RAZEM]. Klawiszami strzałek [GÓRA], [DÓŁ] (lub wpisując numer z klawiatury) należy wybrać odpowiedni rabat/narzut z zapisanych w pamięci kasy i zatwierdzić [RAZEM]. Dla wielopaka, do którego ma nie być przypisany rabat/narzut pole „Numer rabatu/narzutu” należy ustawić na „- - - BRAK - - -”.

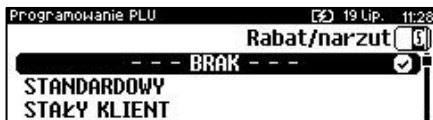
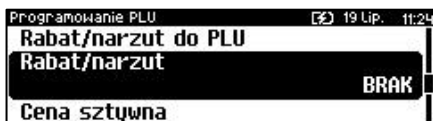

Parametr ceny sztywnej.

- cena sztywna „Tak” – modyfikacja ceny podczas sprzedaży nie jest możliwa, jeśli kasjer nie posiada odpowiednich uprawnień.
- cena sztywna „Nie” – zmiana ceny podczas sprzedaży jest możliwa.

Klawiszami strzałek [PRAWO] / [LEWO], bez konieczności wchodzenia do pozycji lub po wejściu do pozycji (klawiszem [RAZEM]), należy wybrać odpowiednie ustawienie (klawiszami [GÓRA] / [DÓŁ]) i zatwierdzić [RAZEM].

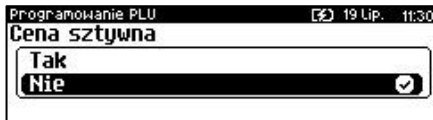

Ważne jest, aby wielopak zaprogramowany z ceną 0,00, miał ten parametr ustawiony na NIE, w przeciwnym razie nie będzie możliwa jego sprzedaż przez kasjera, który nie ma uprawnień do zmiany ceny podczas sprzedaży.

Wykonywana czynność

Podgląd wyświetlacza

Grupa towarowa.

Przypisanie wielopaka do grupy towarowej. Domyślnie jest to grupa „**PODSTAWOWA**”. Należy wybrać pozycję „**Grupa towarowa**” klawiszem [**RAZEM**].

Klawiszami strzałek [**GÓRA**], [**DÓŁ**] (lub wpisując numer z klawiatury) należy wybrać odpowiednią grupę z zapisanych w pamięci kasy i zatwierdzić [**RAZEM**].

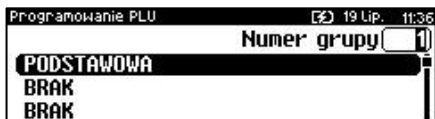

Każdy wielopak zapisany w bazie PLU musi być przypisany do grupy towarowej (np. pieczywo, nabiał, słodocze). Dzięki temu można np. generować raporty sprzedaży w obrębie danej grupy. Wywołanie raportu jest opisane w rozdziale „[Raporty grup towarowych](#)”.

Jednostka miary.

Należy wybrać pozycję „**Jednostka miary**” klawiszem [**RAZEM**].

Przypisanie do wielopaka jednostki miary, w której będzie określana jego ilość.

Klawiszami strzałek [**GÓRA**] / [**DÓŁ**] (lub wpisując numer z klawiatury) należy wybrać odpowiednią jednostkę miary (z

bazy jednostek zapisanych w pamięci kasy) i zatwierdzić klawiszem [**RAZEM**]. Dla wielopaka, który nie posiada jednostki miary pole „**Numer jednostki miary**” należy ustawić na „**--- BRAK ---**”.



Wielopak w notatniku.

Ustawienie TAK lub NIE określa, czy nazwa wielopaka zostanie dodana do notatnika.

Klawiszami strzałek [**PRAWO**] / [**LEWO**] bez konieczności wchodzenia do pozycji, lub po wejściu do pozycji (klawiszem [**RAZEM**]), należy wybrać odpowiednie ustawienie (klawiszami [**GÓRA**] / [**DÓŁ**]) i zatwierdzić [**RAZEM**].

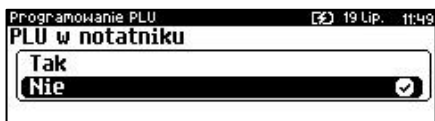

Wykonywana czynność	Podgląd wyświetlacza
<p>Po podaniu wszystkich parametrów należy potwierdzić zapisanie wielopaka w bazie PLU kasy, zatwierdzając pozycję „Zapisz” klawiszem [RAZEM]. W zależności od konfiguracji sprzętu zapisanie wielopaka może być potwierdzone wydrukiem.</p>	

PROGRAMOWANIE NOTATNIKA

Funkcja ta umożliwia dodanie PLU do notatnika, a co za tym idzie możliwość wyszukiwania go w notatniku podczas sprzedaży przez uprawnionych kasjerów.

Programowanie notatnika jest dostępne w menu:

2 KIEROWNIK → 2 PROGRAMOWANIE BAZ → 2 NOTATNIK

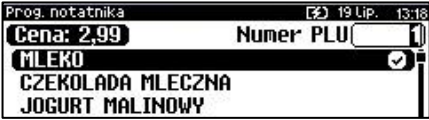
Wykonywana czynność	Podgląd wyświetlacza
<p>Po wybraniu pozycji „2 Notatnik” zostanie wyświetlona lista zaprogramowanych rekordów bazy PLU. Numer rekordu, który ma być dodany do notatnika należy wpisać za pomocą klawiatury lub wybrać klawiszami [GÓRA] / [DÓŁ] i zatwierdzić [RAZEM]. Klawiszem [ZMIANA ID] można zmienić sposób wyszukiwania z według numerów na według nazwy. Jeżeli rekord PLU znajduje się już w notatniku wówczas po nazwie wyświetlany jest znak ✓.</p>	





PROGRAMOWANIE OPAKOWAŃ

W bazie opakowań zapisane są opakowania kaucjonowane – maksymalnie 65 pozycji. Chcąc przyporządkować opakowanie zwrotne do danego towaru, trzeba je najpierw zaprogramować w pamięci kasy. Opakowania można sprzedawać tylko w ilości całkowitej.

Programowanie opakowań jest dostępne w menu:

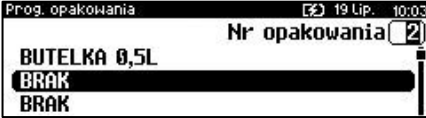
2 KIEROWNIK → 2 PROGRAMOWANIE BAZ → 3 OPAKOWANIA

Procedura programowania opakowań:

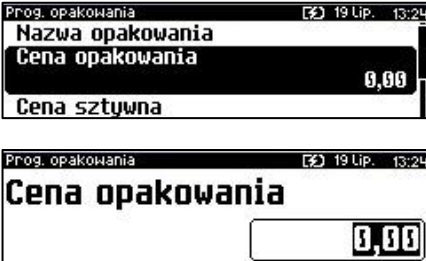
Wykonywana czynność	Podgląd wyświetlacza
<p>Po wybraniu pozycji „3 Opakowania” zostanie wyświetlona lista rekordów opakowań. Numer opakowania należy wpisać za pomocą klawiatury lub wybrać klawiszami [GÓRA] / [DÓŁ] i zatwierdzić [RAZEM].</p>	
<p>Nazwa opakowania. Należy zatwierdzić pierwszą pozycję z listy klawiszem [RAZEM], następnie za pomocą klawiatury wprowadzić nazwę opakowania. W celu potwierdzenia wprowadzonej nazwy należy nacisnąć klawisz [RAZEM]. W celu usunięcia wpisanego znaku należy nacisnąć klawisz [C]. Nazwa opakowania może zawierać maksymalnie 24 znaki.</p>	
	<p><i>Nazwa opakowania nie może być pusta i składać się z samych spacji.</i></p>
	<p><i>Nazwa opakowania nie musi być unikalna oraz może zawierać znak znaczące, ale po zatwierdzeniu nieunikalnej nazwy wyświetlany jest komunikat „910: Nazwa nie jest unikalna”. Po skasowaniu komunikatu można zaprogramować opakowanie z nieunikalną nazwą.</i></p>
<p>Cena opakowania. Należy wybrać pozycję „Cena opakowania” klawiszem [RAZEM]. Jeżeli podczas sprzedaży nie zostanie podana inna cena, opakowanie będzie sprzedawane z ceną zaprogramowaną w bazie. Zatwierdzenie ceny zerowej powoduje konieczność podania ceny podczas sprzedaży. Po wprowadzeniu kwoty należy zatwierdzić ją klawiszem [RAZEM].</p>	

Wykonywana czynność

Podgląd wyświetlacza

Parametr ceny sztywnej.

- cena sztywna „**Tak**” – modyfikacja ceny podczas sprzedaży nie jest możliwa, jeśli kasjer nie posiada odpowiednich uprawnień.
- cena sztywna „**Nie**” – zmiana ceny opakowania podczas sprzedaży jest możliwa.

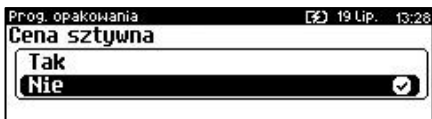
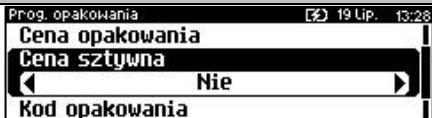

Klawiszami strzałek [**PRAWO**] / [**LEWO**] bez konieczności wchodzenia do pozycji, lub po wejściu do pozycji (klawiszem [**RAZEM**]), należy wybrać odpowiednie ustawienie (klawiszami [**GÓRA**] / [**DÓŁ**]) i zatwierdzić [**RAZEM**].

Kod kreskowy opakowania.

Należy wybrać pozycję „**Kod kreskowy**” klawiszem [**RAZEM**]. Kod można zeskanować skanerem lub wprowadzić ręcznie z klawiatury.

Po wpisaniu kodu z klawiatury należy zatwierdzić go klawiszem [**RAZEM**].



Zatwierdzenie pustego pola oznacza, że opakowanie nie będzie miało przypisanego kodu kreskowego.



Kody kreskowe muszą być unikalne w obrębie bazy opakowań.

Po podaniu wszystkich parametrów należy potwierdzić zapisanie opakowania naciskając klawisz [**RAZEM**] na pozycji „**Zapisz**”.

Programowanie opakowań jest potwierdzane wydrukiem w zależności od konfiguracji sprzętu..



PROGRAMOWANIE KASJERA

W kasie może być zaprogramowanych łącznie 16 operatorów. Operatorzy mogą być typu **kierownik** lub typu **kasjer**. Operator typu kierownik posiada dostęp do **menu głównego kasy**. Operator typu kasjer tylko do **menu sprzedaży**. Kierownik może

programować kasę (wprowadzać do pamięci towary, przydzielać uprawnienia kasjerom itd.). Domyślnie w kasie zaprogramowany jest predefiniowany operator numer 1, typu kierownik, o nazwie KIEROWNIK. Operatora tego nie można skasować ani zmienić jego typu. Można zmieniać jego nazwę, hasło i uprawnienia.

Programowanie kasjerów jest dostępne w menu:

2 KIEROWNIK → 2 PROGRAMOWANIE BAZ → 4 KASJERZY

Wykonywana czynność

Podgląd wyświetlacza

Po wybraniu pozycji „4 Kasjerzy” zostanie wyświetlona lista rekordów. Numer kasjera należy wpisać za pomocą klawiatury lub wybrać klawiszami **[GÓRA]** / **[DÓŁ]** i zatwierdzić **[RAZEM]**.

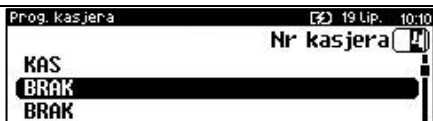

Nazwa kasjera.

Należy zatwierdzić pierwszą pozycję z listy klawiszem **[RAZEM]**, następnie za pomocą klawiatury wprowadzić nazwę kasjera. W celu potwierdzenia wprowadzonej nazwy należy nacisnąć klawisz **[RAZEM]**. W celu usunięcia wpisanego znaku należy nacisnąć klawisz **[C]**. Nazwa kasjera może zawierać maksymalnie 24 znaki.

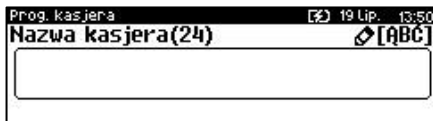

Nazwa kasjera nie może być pusta i składać się z samych spacji.



Nazwa opakowania nie musi być unikalna oraz może zawierać znak znaczące, ale po zatwierdzeniu nieunikalnej nazwy wyświetlany jest komunikat „910: Nazwa nie jest unikalna”. Po skasowaniu komunikatu można zaprogramować opakowanie z nieunikalną nazwą.

Wykonywana czynność

Podgląd wyświetlacza

Hasło.

Należy wybrać pozycję „**Hasło**” klawiszem **[RAZEM]**. Należy podać ciąg o długości od 1 – 8 znaków za pomocą klawiatury i zatwierdzić klawiszem **[RAZEM]**.

Prog. kasjera 19 Lip. 13:53
Hasło
 Nazwa kasjera
 Typ operatora

Prog. kasjera 19 Lip. 13:53
 Hasło(8) [123]



Hasło zabezpiecza dostęp do funkcji danego operatora przez osoby nieupoważnione. Zatwierdzenie pustego pola oznacza brak zaprogramowanego hasła, co likwiduje to zabezpieczenie.

Typ operatora.

Należy wybrać pozycję „**Typ operatora**” klawiszem **[RAZEM]**.

Operator może być zdefiniowany jako kasjer lub jako kierownik. Ma to wpływ na dostęp do pełnego menu kasy.

Wyboru należy dokonać klawiszami strzałek **[GÓRA]** / **[DÓŁ]** lub **[1]** / **[2]** i zatwierdzić **[RAZEM]**.

Prog. kasjera 19 Lip. 13:55
Typ operatora
 Hasło
 Tryb sprzedaży Kasjer

Prog. kasjera 19 Lip. 13:55
Typ operatora
 Kasjer
 Kierownik

Tryb sprzedaży

Należy wybrać pozycję „**Tryb sprzedaży**” klawiszem **[RAZEM]**. Umożliwia wybór indywidualnego trybu sprzedaży dla programowanego kasjera. Jeżeli operator nie ma przypisanego trybu sprzedaży, sprzedaje w trybie wybranym podczas konfiguracji sprzedaży. Wyboru należy dokonać klawiszami strzałek **[GÓRA]** / **[DÓŁ]** lub **[1]** / **[2]** / **[3]** i zatwierdzić **[RAZEM]**. Dodatkowo, przy wyborze trybu sprzedaży „**Widoczne nazwy II**”, należy wybrać funkcję klawisza **[RAZEM]**.

Prog. kasjera 19 Lip. 14:00
Tryb sprzedaży
 Typ operatora
 Karta logowania Brak

Prog. kasjera 19 Lip. 14:00
Własny tryb sprzedaży
 Standardowy
 Widoczne nazwy II
 Brak

Wykonywana czynność

Podgląd wyświetlacza

Karta logowania.

Należy wybrać pozycję „Karta logowania” klawiszem [RAZEM]. Pozwala zaprogramować dla kasjera ID karty, za pomocą której, przy odpowiednich ustawieniach w konfiguracji, będzie możliwe logowanie i w zależności od uprawnień - autoryzacja operacji. Za pomocą klawiatury należy wprowadzić numer karty i zatwierdzić klawiszem [RAZEM].

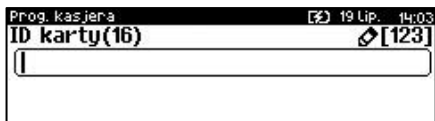

Limit paragonu.

Należy wybrać pozycję „Limit paragonu” klawiszem [RAZEM]. Określa maksymalną wartość paragonu (przed przejściem do PODSUMY), jaką może zatwierdzić kasjer. Limit 0,00 oznacza brak ograniczeń. Za pomocą klawiatury lub klawiszami [GÓRA] / [DÓŁ] należy wprowadzić wartość i zatwierdzić ją klawiszem [RAZEM].



Rabaty/narzuty z bazy.

Określa dostęp operatora do rabatów/narzutów zaprogramowanych w bazie. Należy wybrać pozycję „Rabaty/narzuty z bazy” klawiszem [RAZEM]. Klawiszami strzałek [PRAWO] / [LEWO] bez konieczności wchodzenia do pozycji, lub po wejściu do pozycji (klawiszem [RAZEM]), należy wybrać odpowiednie ustawienie (klawiszami [GÓRA] / [DÓŁ]) i zatwierdzić [RAZEM].

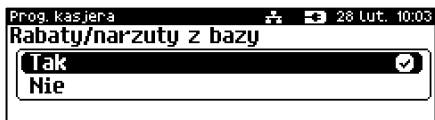

Wykonywana czynność

Podgląd wyświetlacza

Rabaty/narzuty z ręki.

Należy wybrać pozycję „Rabaty/narzuty z ręki” klawiszem [RAZEM]. Określa dostęp operatora do rabatów/narzutów z ręki.

Klawiszami strzałek [PRAWO] / [LEWO] bez konieczności wchodzenia do pozycji, lub po wejściu do pozycji (klawiszem [RAZEM]), należy wybrać odpowiednie ustawienie (klawiszami [GÓRA] / [DÓŁ]) i zatwierdzić [RAZEM].

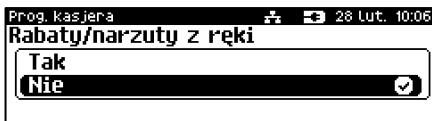
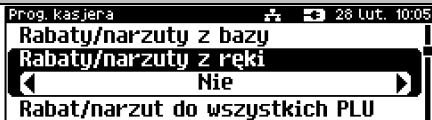

Rabat/narzut do wszystkich PLU.

Określa uprawnienie kasjera do udzielania rabatów od wszystkich towarów, nawet tych które mają ustawioną flagę, która nie pozwala udzielać rabatów. Należy wybrać pozycję „Rabat/narzut do wszystkich PLU” klawiszem [RAZEM]. Klawiszami strzałek [PRAWO] / [LEWO] bez konieczności wchodzenia do pozycji, lub po wejściu do pozycji (klawiszem [RAZEM]), należy wybrać odpowiednie ustawienie (klawiszami [GÓRA] / [DÓŁ]) i zatwierdzić [RAZEM].

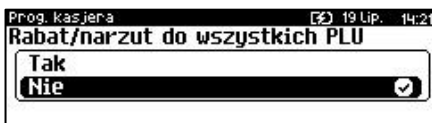
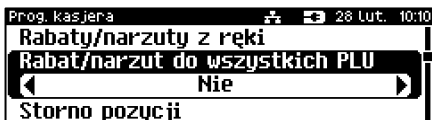

Storno pozycji.

Określa uprawnienie operatora do wykonywania operacji storno dowolnej lub ostatniej pozycji paragonu lub brak uprawnień. Należy wybrać pozycję „Storno pozycji” klawiszem [RAZEM].

Klawiszami strzałek [PRAWO] / [LEWO] bez konieczności wchodzenia do pozycji, lub po wejściu do pozycji (klawiszem [RAZEM]), należy wybrać odpowiednie ustawienie (klawiszami [GÓRA] / [DÓŁ]) i zatwierdzić [RAZEM].

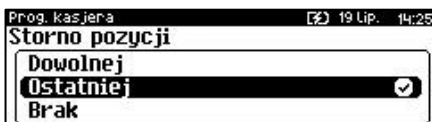
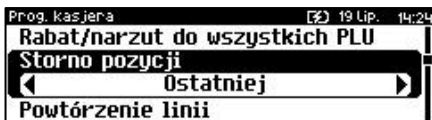

Powtórzenie linii.

Określa uprawnienie operatora do powtarzania ostatniej linii w trybie sprzedaży. Należy wybrać pozycję „Powtórzenie linii” klawiszem [RAZEM]. Klawiszami strzałek [PRAWO] / [LEWO] bez konieczności wchodzenia do pozycji, lub po wejściu do pozycji (klawiszem



Wykonywana czynność

Podgląd wyświetlacza

[RAZEM]), należy wybrać odpowiednie ustawienie (klawiszami [GÓRA] / [DÓŁ]) i zatwierdzić [RAZEM].

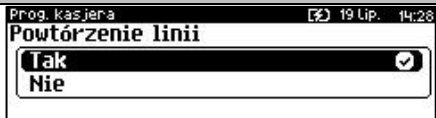

Anulowanie paragonu.

Określa uprawnienie operatora do anulowania paragonu. Należy wybrać pozycję „Anulowanie paragonu” klawiszem [RAZEM].

Klawiszami strzałek [PRAWO] / [LEWO] bez konieczności wchodzenia do pozycji, lub po wejściu do pozycji (klawiszem [RAZEM]), należy wybrać odpowiednie ustawienie (klawiszami [GÓRA] / [DÓŁ]) i zatwierdzić [RAZEM].

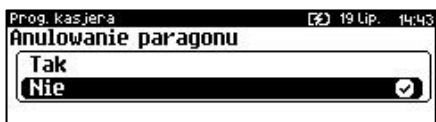

Raport kasjera.

Określa, czy operator będzie mógł wykonać raport kasjera zawierający jego statystyki (z menu w trybie sprzedaży). Należy wybrać pozycję „Raport kasjera” klawiszem [RAZEM]. Klawiszami strzałek [PRAWO] / [LEWO] bez konieczności wchodzenia do pozycji, lub po wejściu do pozycji (klawiszem [RAZEM]), należy wybrać odpowiednie ustawienie (klawiszami [GÓRA] / [DÓŁ]) i zatwierdzić [RAZEM].

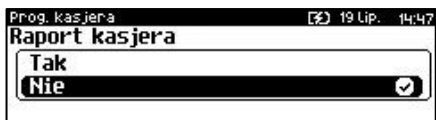

Raport zmianowy.

Określa, czy operator będzie mógł wykonać raport zmianowy (z menu w trybie sprzedaży). Należy wybrać pozycję „Raport zmianowy” klawiszem [RAZEM]. Klawiszami strzałek [PRAWO] / [LEWO] bez konieczności wchodzenia do pozycji, lub po wejściu do pozycji (klawiszem [RAZEM]), należy wybrać odpowiednie ustawienie (klawiszami [GÓRA] / [DÓŁ]) i zatwierdzić [RAZEM].

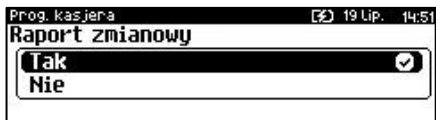
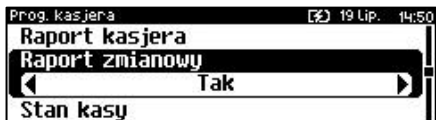

Wykonywana czynność

Podgląd wyświetlacza

Stan kasy.

Umożliwia drukowanie na raportach statystyk wykonywanych przez programowanego kasjera stanu kasy - stanu wszystkich zaprogramowanych form płatności, których statystyki są niezzerowe. Należy wybrać pozycję „**Stan kasy**” klawiszem [RAZEM]. Klawiszami strzałek [PRAWO] / [LEWO] bez konieczności wchodzenia do pozycji, lub po wejściu do pozycji (klawiszem [RAZEM]), należy wybrać odpowiednie ustawienie (klawiszami [GÓRA] / [DÓŁ]) i zatwierdzić [RAZEM].



Otwieranie szuflady.

Określa uprawnienie kasjera do otwierania szuflady w trakcie sprzedaży z poziomu menu kasjera lub zaprogramowanego klawisza. Należy wybrać pozycję „**Otwieranie szuflady**” klawiszem [RAZEM]. Klawiszami strzałek [PRAWO] / [LEWO] bez konieczności wchodzenia do pozycji, lub po wejściu do pozycji (klawiszem [RAZEM]), należy wybrać odpowiednie ustawienie (klawiszami [GÓRA] / [DÓŁ]) i zatwierdzić [RAZEM].

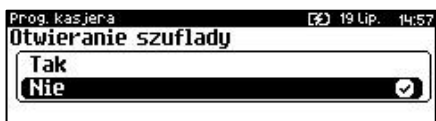

Obsługa magazynu.

Określa, czy operator będzie miał dostęp do operacji magazynowych, takich jak przyjęcia i wydania towarów oraz opakowań. Należy wybrać pozycję „**Obsługa magazynu**” klawiszem [RAZEM]. Klawiszami strzałek [PRAWO] / [LEWO] bez konieczności wchodzenia do pozycji, lub po wejściu do pozycji (klawiszem [RAZEM]), należy wybrać odpowiednie ustawienie (klawiszami [GÓRA] / [DÓŁ]) i zatwierdzić [RAZEM].

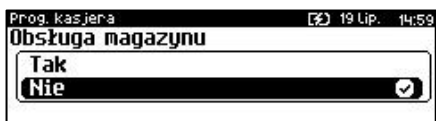

Zmiana cen sztywnych.

Określa uprawnienie kasjera do zmiany cen sztywnych podczas sprzedaży. Należy wybrać pozycję „**Zmiana cen sztywnych**” klawiszem [RAZEM]. Klawiszami strzałek [PRAWO] / [LEWO] bez konieczności wchodzenia do pozycji lub, po wejściu do pozycji (klawiszem [RAZEM]), należy wybrać odpowiednie



Wykonywana czynność

Podgląd wyświetlacza

ustawienie (klawiszami [GÓRA] / [DÓŁ]) i zatwierdzić [RAZEM].

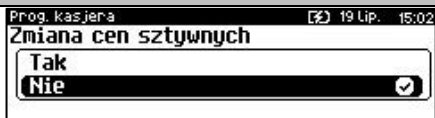
**Dostęp do zestawu (1 – 5).**

Pięć kolejnych pozycji menu pozwalających określić dostęp operatora do poszczególnych zaprogramowanych zestawów raportów. Należy wybrać pozycję „Dostęp do zestawu” klawiszem [RAZEM]. Klawiszami strzałek [PRAWO] / [LEWO] bez konieczności wchodzenia do pozycji, lub po wejściu do pozycji (klawiszem [RAZEM]), należy wybrać odpowiednie ustawienie (klawiszami [GÓRA] / [DÓŁ]) i zatwierdzić [RAZEM].

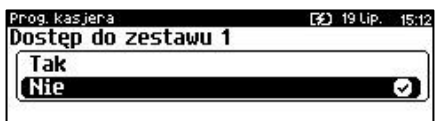
**PLU po nazwie.**

Określa dostęp operatora w trybie sprzedaży do funkcji wyszukiwania towaru po nazwie. Należy wybrać pozycję „PLU po nazwie” klawiszem [RAZEM]. Klawiszami strzałek [PRAWO] / [LEWO] bez konieczności wchodzenia do pozycji, lub po wejściu do pozycji (klawiszem [RAZEM]), należy wybrać odpowiednie ustawienie (klawiszami [GÓRA] / [DÓŁ]) i zatwierdzić [RAZEM].

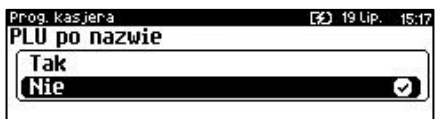
**PLU po nazwie z notatnika.**

Określa dostęp operatora w trybie sprzedaży do funkcji wyszukiwania towaru w notatniku. Należy wybrać pozycję „PLU po nazwie z notatnika” klawiszem [RAZEM]. Klawiszami strzałek [PRAWO] / [LEWO] bez konieczności wchodzenia do pozycji lub, po wejściu do pozycji (klawiszem [RAZEM]), należy wybrać odpowiednie ustawienie (klawiszami [GÓRA] / [DÓŁ]) i zatwierdzić [RAZEM].

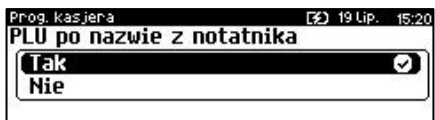
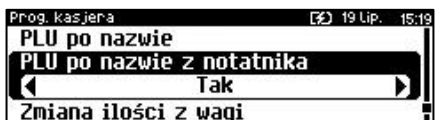
**Zmiana ilości z wagi.**

Daje możliwość zmiany, za pomocą klawiatury, wartości odczytanej z wagi. Należy wybrać pozycję „Zmiana ilości z wagi”



Wykonywana czynność

wagi” klawiszem **[RAZEM]**. Klawiszami strzałek **[PRAWO]** / **[LEWO]** bez konieczności wchodzenia do pozycji, lub po wejściu do pozycji (klawiszem **[RAZEM]**), należy wybrać odpowiednie ustawienie (klawiszami **[GÓRA]** / **[DÓŁ]**) i zatwierdzić **[RAZEM]**.

Podgląd wyświetlacza

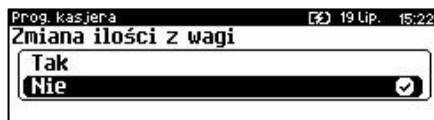

Poziom uprawnień.

Należy wybrać pozycję „**Poziom uprawnień**” klawiszem **[RAZEM]**.

Określa on dostęp do korzystania z klawiszy skrótu:

- 0 - brak dostępu do klawiszy skrótu,
- 1 - dostęp do klawiszy skrótu F1 – F14
- 2 – naciśnięcie klawisza **[SHIFT]**, a następnie klawiszy z poziomu 1,
- 3 – dwukrotne naciśnięcie klawisza **[SHIFT]**, a następnie klawiszy z poziomu 1.

Klawiszami strzałek **[GÓRA]** / **[DÓŁ]** lub za pomocą klawiatury należy wprowadzić poziom i zatwierdzić **[RAZEM]**.

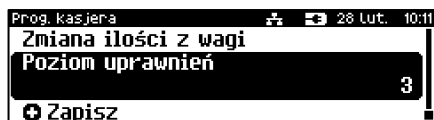

Po podaniu wszystkich parametrów, należy potwierdzić zapisanie kasjera naciskając klawisz **[RAZEM]** na pozycji „**Dodaj kasjera**”. Zaprogramowanie kasjera jest potwierdzane wydrukiem.

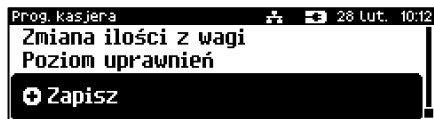

PROGRAMOWANIE FORM PŁATNOŚCI

Oprócz transakcji płaconych gotówką, kasa umożliwia również sprzedaż przy wykorzystaniu innych form zapłaty. Do wyboru są waluty, płatność elektroniczna oraz następujące typy form płatności: Karta, Czek, Bon, Kredyt, Przelew, Inne.

W kasie można zaprogramować łącznie 35 różnych form płatności i walut. W przypadku waluty podczas programowania oprócz nazwy podawany jest także symbol waluty i kurs przeliczeniowy.

Podczas sprzedaży nie może być użyta waluta, której symbol jest identyczny z oznaczeniem aktualnej waluty ewidencyjnej.

W kasie zaprogramowana jest standardowo płatność gotówką (na pierwszej pozycji). Poniżej przedstawiona jest procedura programowania kolejnych form.

Programowanie form płatności jest dostępne w menu:

2 KIEROWNIK → 2 PROGRAMOWANIE BAZ → 5 FORMY PŁATNOŚCI

Parametry form płatności:

Wykonywana czynność	Podgląd wyświetlacza
---------------------	----------------------

Po wybraniu pozycji „**5 Formy płatności**” zostanie wyświetlona lista rekordów form płatności. Numer formy płatności należy wpisać za pomocą klawiatury lub klawiszami **[GÓRA]** / **[DÓŁ]** i zatwierdzić **[RAZEM]**.

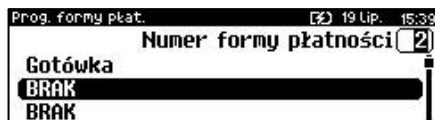

Klawiszem **[ZMIANA ID]** można zmienić sposób wyszukiwania form płatności na według nazwy.

Po wybraniu wolnego rekordu należy określić czy dana forma płatności ma być standardową formą płatności, walutą czy płatnością elektroniczną.



Wyboru należy dokonać klawiszami **[GÓRA]** / **[DÓŁ]** lub **[1]** / **[2]** / **[3]** i zatwierdzić **[RAZEM]**

FORMA PŁATNOŚCI

Wykonywana czynność	Podgląd wyświetlacza
---------------------	----------------------

Nazwa formy płatności.

Należy zatwierdzić pierwszą pozycję z listy klawiszem **[RAZEM]**, następnie za pomocą klawiatury wprowadzić nazwę formy płatności. W celu potwierdzenia wprowadzonej nazwy należy nacisnąć klawisz **[RAZEM]**. W celu usunięcia wpisanego znaku należy nacisnąć klawisz **[C]**. Nazwa formy może zawierać maksymalnie 24 znaki.

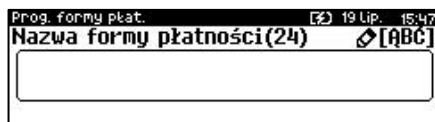

Nazwa form płatności nie może być pusta i składać się z samych spacji.

Wykonywana czynność

Podgląd wyświetlacza

Typ płatności.

Klawiszami strzałek [PRAWO] / [LEWO] bez konieczności wchodzenia do pozycji lub po wejściu do pozycji „Typ płatności” (klawiszem [RAZEM]) należy wybrać odpowiednie ustawienie (klawiszami [GÓRA] / [DÓŁ]) i zatwierdzić [RAZEM].

Do wyboru są formy płatności:

- Karta,
- Czek,
- Bon,
- Kredyt,
- Przelew,
- Inne.



Płatność gotówkowa.

Należy wybrać pozycję „Płatność gotówkowa” klawiszem [RAZEM]. Określa, czy płatność ma być traktowana jak gotówka (płatność fizyczna, a nie wirtualna jak np. karta kredytowa). Podlega wówczas takim zasadom jak gotówka (np. wydruk na raporcie kasjerskim).

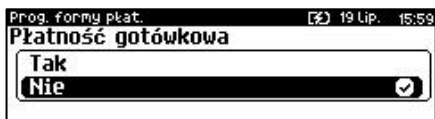

Klawiszami strzałek [PRAWO] / [LEWO] bez konieczności wchodzenia do pozycji lub po wejściu do pozycji (klawiszem [RAZEM]) należy wybrać odpowiednie ustawienie (klawiszami [GÓRA] / [DÓŁ]) i zatwierdzić [RAZEM].

Reszta z formy płatności.

Należy wybrać pozycję „Reszta z formy płatności” klawiszem [RAZEM]. Określa, czy z tej formy płatności może być wydawana reszta. Jeżeli opcja zostanie ustawiona na NIE, wówczas wpłacanie większej kwoty niż suma do zapłaty będzie powodowało błąd. Ustawienie dotyczy takich form, jak np. bony lub karty płatnicze i kredytowe.

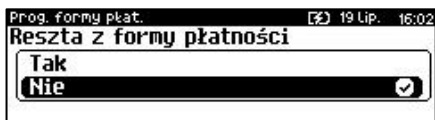

Klawiszami strzałek [PRAWO] / [LEWO] bez konieczności wchodzenia do pozycji lub po wejściu do pozycji (klawiszem [RAZEM]) należy wybrać odpowiednie ustawienie (klawiszami [GÓRA] / [DÓŁ]) i zatwierdzić [RAZEM].

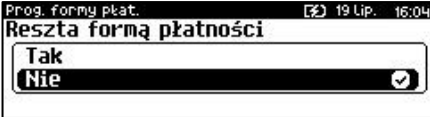
Wykonywana czynność	Podgląd wyświetlacza
<p>Reszta formą płatności. Należy wybrać pozycję „Reszta formą płatności” klawiszem [RAZEM]. Funkcja określa, czy tą formą będzie wydawana reszta. Klawiszami strzałek [PRAWO] / [LEWO] bez konieczności wchodzenia do pozycji lub po wejściu do pozycji (klawiszem [RAZEM]) należy wybrać odpowiednie ustawienie (klawiszami [GÓRA] / [DÓŁ]) i zatwierdzić [RAZEM].</p>	 

Zapłata częściowa.

Należy wybrać pozycję „Zapłata częściowa” klawiszem [RAZEM]. Funkcja określa, czy tą formą będzie można dokonywać płatności częściowych (w połączeniu z innymi formami płatności). Klawiszami strzałek [PRAWO] / [LEWO] bez konieczności wchodzenia do pozycji lub po wejściu do pozycji (klawiszem [RAZEM]) należy wybrać odpowiednie ustawienie (klawiszami [GÓRA] / [DÓŁ]) i zatwierdzić [RAZEM].

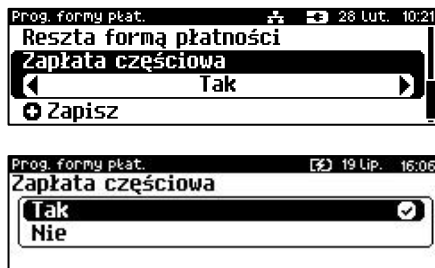

Po podaniu wszystkich parametrów, należy potwierdzić zapisanie formy płatności naciskając klawisz [RAZEM] na pozycji „Zapisz”.



W zależności od konfiguracji kasy zaprogramowane formy płatności mogą być potwierdzone wydrukiem.

WALUTA

Wykonywana czynność	Podgląd wyświetlacza
<p>Nazwa waluty. Należy zatwierdzić pierwszą pozycję z listy klawiszem [RAZEM], następnie za pomocą klawiatury wprowadzić nazwę waluty. W celu potwierdzenia wprowadzonej nazwy należy nacisnąć klawisz [RAZEM]. W celu usunięcia znaku należy nacisnąć klawisz [C].</p>	

Wykonywana czynność

Podgląd wyświetlacza

Nazwa waluty może zawierać maksymalnie 24 znaki.

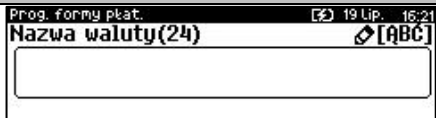

Symbol waluty.

Należy zatwierdzić pozycję „**Symbol waluty**” klawiszem [RAZEM], następnie za pomocą klawiatury wprowadzić symbol waluty. W celu potwierdzenia wprowadzonego symbolu należy nacisnąć klawisz [RAZEM]. W celu usunięcia znaku należy nacisnąć klawisz [C]. Symbol waluty może zawierać maksymalnie 3 znaki.

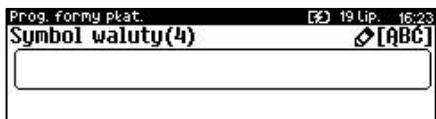
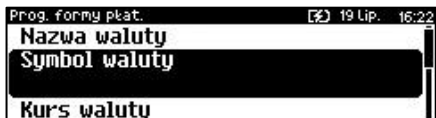

Kurs waluty.

Należy wybrać pozycję „**Kurs waluty**” klawiszem [RAZEM]. Określa przelicznik na daną walutę. Klawiszami [GÓRA] / [DÓŁ] lub za pomocą klawiatury należy wprowadzić wartość z zakresu 0,0001 – 9999,9999 i zatwierdzić [RAZEM].

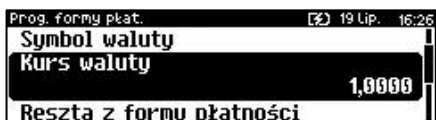





Reszta z formy płatności.

Należy wybrać pozycję „**Reszta z formy płatności**” klawiszem [RAZEM]. Określa, czy z tej formy płatności może być wydawana reszta. Jeżeli opcja zostanie ustawiona na **NIE**, wówczas wpłacanie większej kwoty niż suma do zapłaty będzie powodowało błąd.

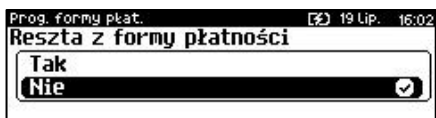
Klawiszami strzałek [PRAWO] / [LEWO] bez konieczności wchodzenia do pozycji

lub po wejściu do pozycji (klawiszem [RAZEM]) należy wybrać odpowiednie ustawienie (klawiszami [GÓRA] / [DÓŁ]) i zatwierdzić [RAZEM].

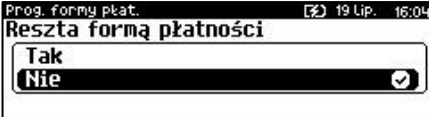

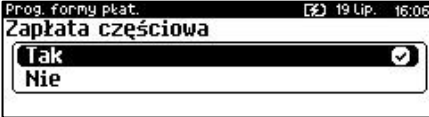
Wykonywana czynność	Podgląd wyświetlacza
<p>Reszta formą płatności. Należy wybrać pozycję „Reszta formą płatności” klawiszem [RAZEM]. Funkcja określa, czy tą formą płatności będzie wydawana reszta. Klawiszami strzałek [PRAWO] / [LEWO] bez konieczności wchodzenia do pozycji lub po wejściu do pozycji (klawiszem [RAZEM]) należy wybrać odpowiednie ustawienie (klawiszami [GÓRA] / [DÓŁ]) i zatwierdzić [RAZEM].</p>	 
<p>Zapłata częściowa. Należy wybrać pozycję „Zapłata częściowa” klawiszem [RAZEM]. Funkcja określa, czy tą formą będzie można dokonywać płatności częściowych (w połączeniu z innymi formami płatności). Klawiszami strzałek [PRAWO] / [LEWO] bez konieczności wchodzenia do pozycji lub po wejściu do pozycji (klawiszem [RAZEM]) należy wybrać odpowiednie ustawienie (klawiszami [GÓRA] / [DÓŁ]) i zatwierdzić [RAZEM].</p>	 

Po podaniu wszystkich parametrów, należy potwierdzić zapisanie waluty naciskając klawisz [RAZEM] na pozycji „Zapisz”.



W zależności od konfiguracji kasy zaprogramowane formy płatności mogą być potwierdzone wydrukiem.

ELEKTRONICZNA FORMA PŁATNOŚCI

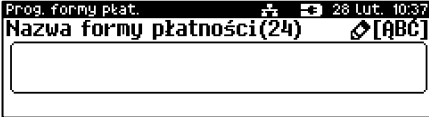
Wykonywana czynność	Podgląd wyświetlacza
<p>Nazwa formy płatności. Należy zatwierdzić pierwszą pozycję z listy klawiszem [RAZEM], następnie za pomocą klawiatury wprowadzić nazwę elektronicznej formy płatności. W celu potwierdzenia wprowadzonej nazwy należy nacisnąć klawisz [RAZEM]. W celu usunięcia wpisanego znaku należy nacisnąć klawisz [C]. Nazwa formy płatności może zawierać maksymalnie 24 znaki.</p>	 

Wykonywana czynność

Podgląd wyświetlacza

Płatność gotówkowa.

Należy wybrać pozycję „**Płatność gotówkowa**” klawiszem **[RAZEM]**. Określa, czy płatność (płatność fizyczna, a nie wirtualna jak np. karta kredytowa). Podlega wówczas takim zasadom jak gotówka (np. wydruk na raporcie kasjerskim). Klawiszami strzałek **[PRAWO]** / **[LEWO]** bez konieczności wchodzenia do pozycji lub po wejściu do pozycji (klawiszem **[RAZEM]**) należy wybrać odpowiednie ustawienie (klawiszami **[GÓRA]** / **[DÓŁ]**) i zatwierdzić **[RAZEM]**.

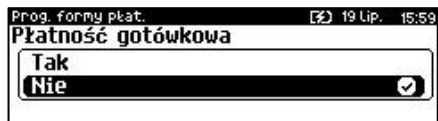

Zapłata częściowa.

Należy wybrać pozycję „**Zapłata częściowa**” klawiszem **[RAZEM]**. Funkcja określa, czy tą formą będzie można dokonywać płatności częściowych (w połączeniu z innymi formami płatności). Klawiszami strzałek **[PRAWO]** / **[LEWO]** bez konieczności wchodzenia do pozycji lub po wejściu do pozycji (klawiszem **[RAZEM]**) należy wybrać odpowiednie ustawienie (klawiszami **[GÓRA]** / **[DÓŁ]**) i zatwierdzić **[RAZEM]**.

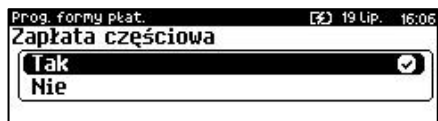

Maksymalna kwota cashback.

Należy wybrać pozycję „**Maksymalna kwota cashback**” klawiszem **[RAZEM]**. Klawiszami **[GÓRA]** / **[DÓŁ]** lub za pomocą klawiatury należy wprowadzić wartość z zakresu 0,01 – 999999,99 i zatwierdzić **[RAZEM]**.

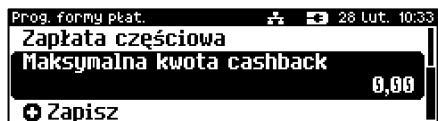

Po podaniu wszystkich parametrów, należy potwierdzić zapisanie formy płatności naciskając klawisz **[RAZEM]** na pozycji „**Zapisz**”.

W zależności od konfiguracji kasy zaprogramowane formy płatności mogą być potwierdzone wydrukiem.

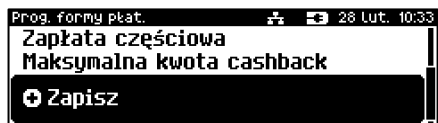

PROGRAMOWANIE RABATÓW/NARZUTÓW

Operator ma możliwość udzielania w trakcie sprzedaży rabatów i narzutów. Do dyspozycji są: „Rabaty/narzuty z ręki” oraz „Rabaty/narzuty z bazy”.

Różnica między nimi polega na tym, że wysokość rabatu/narzutu z ręki jest niemal dowolna (nie może przekroczyć 99,99% wartości sprzedaży lub ustalonego limitu dla rabatu z ręki) i wprowadza się ją na bieżąco podczas sprzedaży, natomiast wysokość rabatu/narzutu z bazy jest zaprogramowana w kasie. Operator, który nie posiada uprawnień do wystawiania rabatów/narzutów „z ręki”, może udzielać wyłącznie zaprogramowanych rabatów/narzutów. W kasie przewidziana jest możliwość zaprogramowania w bazie łącznie 35 rabatów lub narzutów.

Kasa umożliwia zaprogramowanie rabatów, narzutów, rabatów progresywnych i promocji.

Programowanie rabatów narzutów jest dostępne w menu:

2 KIEROWNIK → 2 PROGRAMOWANIE BAZ → 6 RABATY/NARZUTY

Wykonywana czynność

Podgląd wyświetlacza

Po wybraniu pozycji „**6 Rabaty/narzuty**” zostanie wyświetlona lista rekordów rabatów/narzutów. Numer rabatu/narzutu należy wpisać za pomocą klawiatury lub klawiszami [**GÓRA**] / [**DÓŁ**] i zatwierdzić [**RAZEM**].

Klawiszem [**ZMIANA ID**] można zmienić sposób wyszukiwania rabatu/narzutu na według nazwy.



Po wybraniu wolnego rekordu należy określić czy rabat/narzut ma być standardowy, progresywny czy ma być to promocja.

Wyboru należy dokonać klawiszami [**GÓRA**] / [**DÓŁ**] lub [**1**] / [**2**] / [**3**] i zatwierdzić [**RAZEM**]



STANDARDOWY

Wykonywana czynność

Podgląd wyświetlacza

Nazwa rabatu/narzutu.

Należy zatwierdzić pierwszą pozycję z listy klawiszem [**RAZEM**], następnie za pomocą klawiatury wprowadzić nazwę. Aby potwierdzić wprowadzoną nazwę



Wykonywana czynność

Podgląd wyświetlacza

należy nacisnąć klawisz **[RAZEM]**.
W celu usunięcia wpisanego znaku należy nacisnąć klawisz **[C]**. Nazwa może zawierać maksymalnie 24 znaki.

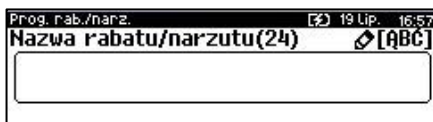

Typ rabatu/narzutów.

Należy wybrać pozycję „**Typ**” klawiszem **[RAZEM]**. Następnie klawiszami strzałek **[PRAWO]** / **[LEWO]** bez konieczności wchodzenia do pozycji lub po wejściu do pozycji (klawiszem **[RAZEM]**) należy wybrać odpowiednie ustawienie „**Rabat procentowy**”, „**Rabat kwotowy**”, „**Narzut procentowy**”, „**Narzut kwotowy**” (klawiszami **[GÓRA]** / **[DÓŁ]**) i zatwierdzić **[RAZEM]**.

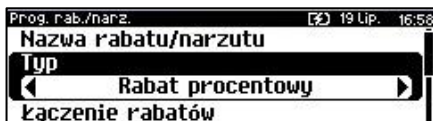

Łączenie rabatów.

Należy wybrać pozycję „**Łączenie rabatów**” klawiszem **[RAZEM]**. Określa, czy funkcja będzie mogła być łączona podczas sprzedaży z innymi operacjami typu rabat procentowy, rabat kwotowy. Klawiszami strzałek **[PRAWO]** / **[LEWO]** bez konieczności wchodzenia do pozycji lub po wejściu do pozycji (klawiszem **[RAZEM]**) należy wybrać odpowiednie ustawienie (klawiszami **[GÓRA]** / **[DÓŁ]**) i zatwierdzić **[RAZEM]**.

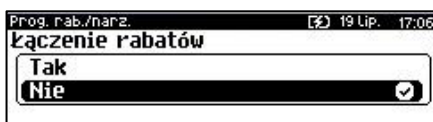

Łączenie narzutów.

Należy wybrać pozycję „**Łączenie narzutów**” klawiszem **[RAZEM]**. Określa, czy funkcja będzie mogła być łączona podczas sprzedaży z innymi operacjami typu narzut procentowy, narzut kwotowy. Klawiszami strzałek **[PRAWO]** / **[LEWO]** bez konieczności wchodzenia do pozycji lub po wejściu do pozycji (klawiszem **[RAZEM]**) należy wybrać odpowiednie ustawienie (klawiszami **[GÓRA]** / **[DÓŁ]**) i zatwierdzić **[RAZEM]**.

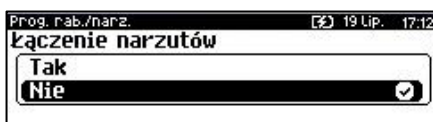

Wykonywana czynność

Podgląd wyświetlacza

Wartość.

Należy wybrać pozycję „**Wartość**” klawiszem **[RAZEM]**. Dla wybranego typu rabatu/narzutów zostanie wyświetlone odpowiednie okno do wprowadzenia wartości procentowej lub kwotowej. Wartość należy wprowadzić z klawiatury lub klawiszami **[GÓRA]** / **[DÓŁ]** i zatwierdzić **[RAZEM]**.



Po podaniu wszystkich parametrów, należy potwierdzić zapisanie rabatu/narzutów naciskając klawisz **[RAZEM]** na pozycji „**Zapisz**”.



W zależności od konfiguracji kasy zaprogramowane pozycje mogą być potwierdzone wydrukiem.

PROGRESYWNY

Wykonywana czynność

Podgląd wyświetlacza

Nazwa rabatu/narzutów.

Należy zatwierdzić pierwszą pozycję z listy klawiszem **[RAZEM]**, następnie za pomocą klawiatury wprowadzić nazwę. W celu potwierdzenia wprowadzonej nazwy należy nacisnąć klawisz **[RAZEM]**. W celu usunięcia wpisanego znaku należy nacisnąć klawisz **[C]**. Nazwa może zawierać maksymalnie 24 znaki.

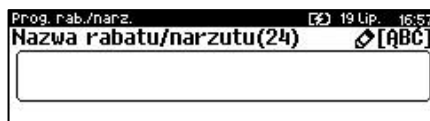

Wykonywana czynność

Podgląd wyświetlacza

Typ rabatu/narzutu.

Należy wybrać pozycję „Typ” klawiszem [RAZEM]. Następnie klawiszami strzałek [PRAWO] / [LEWO] bez konieczności wchodzenia do pozycji lub po wejściu do pozycji (klawiszem [RAZEM]) należy wybrać odpowiednie ustawienie „Rabat procentowy”, „Rabat kwotowy”, „Narzut procentowy”, „Narzut kwotowy” (klawiszami [GÓRA] / [DÓŁ]) i zatwierdzić [RAZEM].

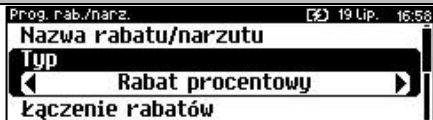

Łączenie rabatów.

Należy wybrać pozycję „Łączenie rabatów” klawiszem [RAZEM]. Określa, czy funkcja będzie mogła być łączona podczas sprzedaży z innymi operacjami typu rabat procentowy, rabat kwotowy. Klawiszami strzałek [PRAWO] / [LEWO] bez konieczności wchodzenia do pozycji lub po wejściu do pozycji (klawiszem [RAZEM]) należy

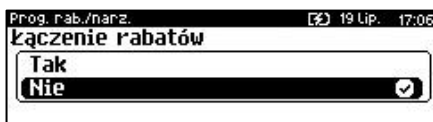

wybrać odpowiednie ustawienie (klawiszami [GÓRA] / [DÓŁ]) i zatwierdzić [RAZEM].

Łączenie narzutów.

Należy wybrać pozycję „Łączenie narzutów” klawiszem [RAZEM]. Określa, czy funkcja będzie mogła być łączona podczas sprzedaży z innymi operacjami typu narzut procentowy, narzut kwotowy. Klawiszami strzałek [PRAWO] / [LEWO] bez konieczności wchodzenia do pozycji lub po wejściu do pozycji (klawiszem [RAZEM]) należy

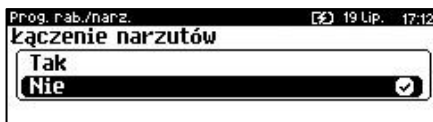
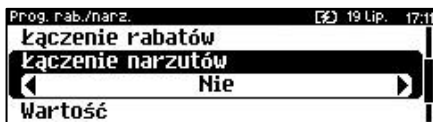

wybrać odpowiednie ustawienie (klawiszami [GÓRA] / [DÓŁ]) i zatwierdzić [RAZEM].

Wykonywana czynność

Podgląd wyświetlacza

Zakres rabatów.

Klawiszami strzałek [PRAWO] / [LEWO] bez konieczności wchodzenia do pozycji lub po wejściu do pozycji (klawiszem [RAZEM]) należy wybrać odpowiednie ustawienie (klawiszami [GÓRA] / [DÓŁ]) i zatwierdzić [RAZEM].

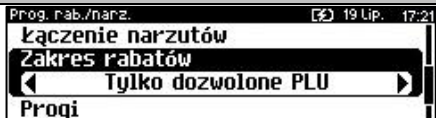

Progii.

Należy wybrać pozycję „Progii” klawiszem [RAZEM]. W celu dodania progii należy zatwierdzić pozycję „Nowy próg” klawiszem [RAZEM]. Następnie należy wprowadzić wartość progii za pomocą klawiatury lub klawiszami [GÓRA] / [DÓŁ] i zatwierdzić [RAZEM]. Po zatwierdzeniu wartości progii, w ten sam sposób należy podać i zatwierdzić wartość rabatu/narzutów jaki będzie udzielany. Po zatwierdzeniu próg zostanie dodany. Programowanie kolejnych progii odbywa się identycznie ale należy pamiętać że wartości progii nie mogą być niższe od poprzedniego. W celu wyjścia z programowania progii należy użyć klawisza [C].

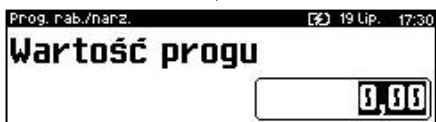







Po podaniu wszystkich parametrów, należy potwierdzić zapisanie rabatu/narzutów naciskając klawisz [RAZEM] na pozycji „Zapisz”.

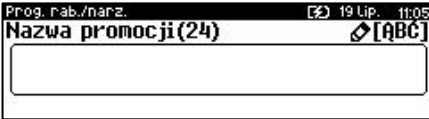

W zależności od konfiguracji kasy zaprogramowane pozycje mogą być potwierdzone wydrukiem.

PROMOCJA

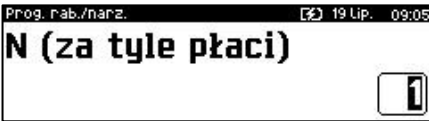
Promocja jest traktowana jak typ rabatu. Może być udzielana wyłącznie do pozycji paragonu. Można ją zatem przypisać jako rabat automatyczny do PLU. Nie może być jednak automatyczną operacją czasową. Przykładem promocji jest: „**Zakup 3 sztuk w cenie 2 sztuk**”.

Wykonywana czynność	Podgląd wyświetlacza
<p>Nazwa rabatu/narzut. Należy zatwierdzić pierwszą pozycję z listy klawiszem [RAZEM], następnie za pomocą klawiatury wprowadzić nazwę. W celu potwierdzenia wprowadzonej nazwy należy nacisnąć klawisz [RAZEM]. W celu usunięcia wpisanego znaku należy nacisnąć klawisz [C]. Nazwa może zawierać maksymalnie 24 znaki.</p>	 
<p>M (wymagany zakup). Należy wybrać pozycję „M (wymagany zakup)” klawiszem [RAZEM]. Następnie klawiszami strzałek [GÓRA] / [DÓŁ] lub za pomocą klawiatury wprowadzić wartość z zakresu od 2 do 100 i zatwierdzić [RAZEM].</p>	 
<p>N (za tyle płaci). Należy wybrać pozycję „N (za tyle płaci)” klawiszem [RAZEM]. Następnie klawiszami strzałek [GÓRA] / [DÓŁ] lub za pomocą klawiatury wprowadzić wartość z zakresu od 1 do 99 i zatwierdzić [RAZEM].</p>	 
<p>Łączenie rabatów. Należy wybrać pozycję „Łączenie rabatów” klawiszem [RAZEM]. Określa, czy funkcja będzie mogła być łączona podczas sprzedaży z innymi operacjami</p>	

Wykonywana czynność

Podgląd wyświetlacza

typu rabat procentowy, rabat kwotowy. Klawiszami strzałek [PRAWO] / [LEWO] bez konieczności wchodzenia do pozycji lub po wejściu do pozycji (klawiszem [RAZEM]) należy

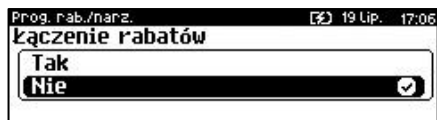

wybrać odpowiednie ustawienie (klawiszami [GÓRA] / [DÓŁ]) i zatwierdzić [RAZEM].

Łączenie narzutów.

Należy wybrać pozycję „Łączenie narzutów” klawiszem [RAZEM]. Określa, czy funkcja będzie mogła być łączona podczas sprzedaży z innymi operacjami typu narzut procentowy, narzut kwotowy. Klawiszami strzałek [PRAWO] / [LEWO] bez konieczności wchodzenia do pozycji lub po wejściu do pozycji (klawiszem [RAZEM]) należy

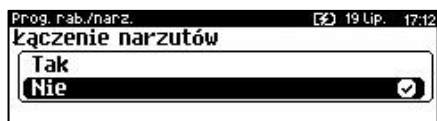

wybrać odpowiednie ustawienie (klawiszami [GÓRA] / [DÓŁ]) i zatwierdzić [RAZEM].

Po podaniu wszystkich parametrów, należy potwierdzić zapisanie rabatu/narzutów naciskając klawisz [RAZEM] na pozycji „Zapisz”. W zależności od konfiguracji kasy zaprogramowane pozycje mogą być potwierdzone wydrukiem.



Następnie rabat promocja można przypisać konkretnemu PLU (patrz „[Programowanie bazy PLU](#)”).

PROGRAMOWANIE JEDNOSTKI MIARY

Kasa umożliwia zaprogramowanie jednostek miary, które następnie można przyporządkować poszczególnym towarom.

Programowanie jednostek miar jest dostępne w menu:

2 KIEROWNIK → 2 PROGRAMOWANIE BAZ → 7 JEDNOSTKI MIARY

Wykonywana czynność

Podgląd wyświetlacza

Po wybraniu pozycji „**7 Jednostki miary**” zostanie wyświetlona lista zaprogramowanych rekordów jednostek miar. Numer jednostki miary należy wpisać za pomocą klawiatury lub wybrać klawiszami **[GÓRA]** / **[DÓŁ]** i zatwierdzić **[RAZEM]**. Kasa podpowiada pierwszy niezaprogramowany numer. Klawiszem **[ZMIANA ID]** można zmienić sposób wyszukiwania jednostki miary na według nazwy.

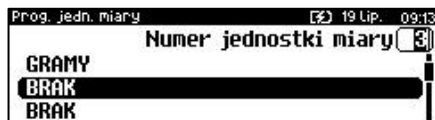

Nazwa jednostki miary.

Należy zatwierdzić pierwszą pozycję z listy klawiszem **[RAZEM]**, następnie za pomocą klawiatury wprowadzić nazwę. W celu potwierdzenia wprowadzonej nazwy należy nacisnąć klawisz **[RAZEM]**. W celu usunięcia wpisanego znaku należy nacisnąć klawisz **[C]**. Nazwa może zawierać maksymalnie 24 znaki.

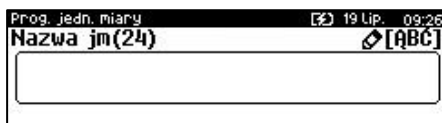

Nazwa skrócona jednostki miary.

Należy zatwierdzić pozycję „**Nazwa skrócona jm**” klawiszem **[RAZEM]**, następnie za pomocą klawiatury wprowadzić nazwę skróconą. W celu potwierdzenia wprowadzonej nazwy należy nacisnąć klawisz **[RAZEM]**. W celu usunięcia wpisanego znaku należy nacisnąć klawisz **[C]**. Nazwa skrócona może zawierać maksymalnie 4 znaki.

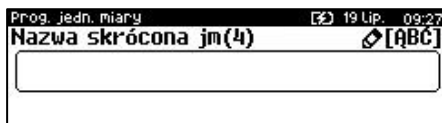

Po podaniu wszystkich parametrów, należy potwierdzić zapisanie jednostki miary naciskając klawisz **[RAZEM]** na pozycji „**Zapisz**”.

W zależności od konfiguracji kasy zaprogramowane pozycje mogą być potwierdzone wydrukiem.



PROGRAMOWANIE KLAWISZY SKRÓTU

Kasa Posnet Bingo Max umożliwia zaprogramowanie do 42 klawiszy skrótu. Opcja ta pozwala na przyporządkowanie do nich operacji sprzedaży towarów, udzielania rabatów, form płatności i wielu innych funkcji.

Programowanie klawiszy skrótu jest dostępne w menu:

2 KIEROWNIK → 2 PROGRAMOWANIE BAZ → 8 KLAWISZE SKRÓTU

W trybie sprzedaży dostęp do zaprogramowanych numerów klawiszy skrótu następuje po naciśnięciu:

Numer klawisza skrótu	Klawisze
Od 1 do 14	Od [F1] do [F14]
Od 15 do 28	Od [F1] do [F14] poprzedzone naciśnięciem klawisza [SHIFT]
Od 29 do 42	Od [F1] do [F14] poprzedzone dwukrotnym naciśnięciem klawisza [SHIFT]

Procedura programowania klawiszy skrótu:

Wykonywana czynność	Podgląd wyświetlacza
---------------------	----------------------

Klawiszami strzałek [GÓRA] / [DÓŁ] (lub wpisując numer z klawiatury) należy wybrać z listy klawisz skrótu do zaprogramowania i zatwierdzić wybór klawiszem [RAZEM].

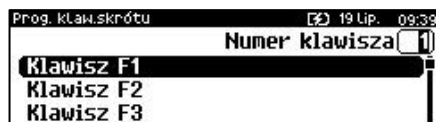

Kolejnym krokiem jest ustalenie operacji, do jakiej skrót ma być zaprogramowany pod danym klawiszem.

Dostępne opcje:

- Szybka sprzedaż,
- Rabat / narzut,
- Forma płatności,
- Przelicznik walut,
- Opakowanie,
- Połączenie wychodzące,
- Raport,
- Zestaw raportów,
- Skrót do funkcji
 - Szuflada,
 - Karta klienta,
 - Weryfikacja karty,
 - Waga,
 - Anulowanie paragonu,
 - Wydanie opakowania,
 - Przyjęcie opakowania,
 - Sprawdzenie ceny,



- Rabat/narzut 'z ręki',
 - Rabat/narzut z bazy,
 - Wpłata,
 - Wypłata,
 - Sprawdzenie stanu,
 - Storno ostatniej pozycji,
 - Szybkie wylogowanie,
 - Wybór opisu towaru,
 - Inwentaryzacja/Zamówienie,
 - Pamięć USB,
 - NIP nabywcy,
 - Połączenia wychodzące,
 - Wysuw papieru,
 - E-Paragon
 - Aplikacja terminala
 - Rozliczanie zaliczki.
 - Modem – Włącz/Wyłącz
 - Połącz z repozytorium
- Nieaktywny.
-

Następnie, w zależności od wybranej opcji, należy postępować zgodnie z wyświetlanymi polami. Klawiszami strzałek **[GÓRA]** / **[DÓŁ]** (lub wpisując z klawiatury) należy ustawić odpowiednie wartości i zatwierdzić klawiszem **[RAZEM]**. Np. w przypadku opcji „**Rabat/narzut**” należy wybrać spośród zaprogramowanych rabatów i narzutów ten, do którego skrót ma być zaprogramowany pod tym klawiszem.



Przy programowaniu skrótu do szybkiej sprzedaży („Szybka sprzedaż”) format ilości (całkowita lub ułamkowa) musi być zgodny z parametrem podanym w zaprogramowanym towarze. Opis programowania towarów znajduje się w rozdziale „[Programowanie PLU](#)”. Możliwe jest także ustawienie opcji zakończenia paragonu po wykonaniu sprzedaży wybranego towaru. W tym celu należy w pozycji „Tryb zamknięcia” ustawić wartość „Paragon” - wtedy po sprzedaży klawiszem skrótu nastąpi zamknięcie paragonu.

PROGRAMOWANIE GRUPY TOWAROWEJ

Kasa umożliwi zaprogramowanie grup towarowych, do których można następnie przyporządkować towary. Każdy towar musi być przypisany do jakiejś grupy towarowej.

Z tego względu w kasie jest domyślnie zaprogramowana grupa PODSTAWOWA, której nie można skasować, ale można zmieniać jej dane.

Jeżeli inna grupa zostanie skasowana, towary, które były do niej przypisane, zostają automatycznie przypisane do grupy PODSTAWOWEJ.

Programowanie grup towarowych jest dostępne w menu:

2 KIEROWNIK → 2 PROGRAMOWANIE BAZ → 9 GRUPY TOWAROWE

Programowanie grupy towarowej:

Wykonywana czynność

Podgląd wyświetlacza

Po wybraniu pozycji „**9 Grupy towarowe**” zostanie wyświetlona lista zaprogramowanych rekordów grup towarowych. Numer grupy należy wpisać za pomocą klawiatury lub klawiszami **[GÓRA]** / **[DÓŁ]** i zatwierdzić **[RAZEM]**. Kasa podpowiada pierwszy niezaprogramowany numer. Klawiszem **[ZMIANA ID]** można zmienić sposób wyszukiwania grup towarowych na według nazwy.

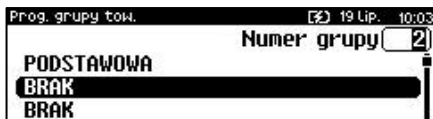

Nazwa grupy.

Należy zatwierdzić pierwszą pozycję z listy klawiszem **[RAZEM]**, następnie za pomocą klawiatury wprowadzić nazwę. W celu potwierdzenia wprowadzonej nazwy należy nacisnąć klawisz **[RAZEM]**. W celu usunięcia wpisanego znaku należy nacisnąć klawisz **[C]**. Nazwa może zawierać maksymalnie 24 znaki.

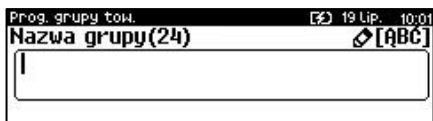
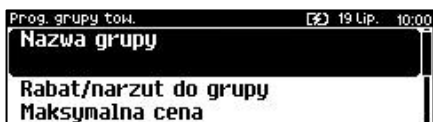

Rabat/narzut przypisany do grupy.

Należy wybrać pozycję „**Rabat/narzut do grupy**” klawiszem **[RAZEM]**. Klawiszami strzałek **[GÓRA]**, **[DÓŁ]** (lub wpisując numer z klawiatury) należy wybrać odpowiedni rabat/narzut z zapisanych w pamięci kasy i zatwierdzić **[RAZEM]**. Dla grupy, do której nie będzie przypisany rabat/narzut należy ustawić „**- - - BRAK - - -**”.



Maksymalna cena.

Należy wybrać pozycję „**Maksymalna cena**” klawiszem **[RAZEM]**. Funkcja pozwala określić maksymalną cenę sprzedaży dla towarów w grupie. Wartość 0,00 oznacza brak limitu. Po

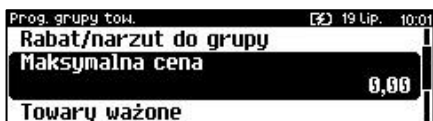

Wykonywana czynność

Podgląd wyświetlacza

wprowadzeniu kwoty, należy zatwierdzić ją klawiszem **[RAZEM]**.

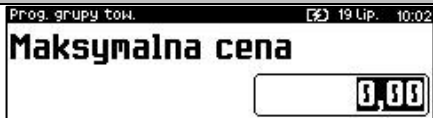

Towar może być sprzedany w cenie z bazy PLU, jeśli jest wyższa od maksymalnej ceny w grupie, pod warunkiem, że sprzedaż nastąpi automatycznie, bez podawania ceny podczas sprzedaży.

Towary ważone.

Określa, czy po wybraniu przez operatora towaru przypisanego do danej grupy kasa automatycznie odczyta ilość z wagi. Klawiszami strzałek **[PRAWO]** / **[LEWO]** bez konieczności wchodzenia do pozycji lub po wejściu do pozycji (klawiszem

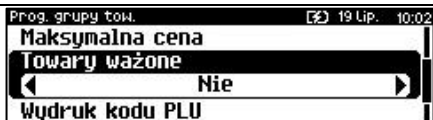

[RAZEM]) należy wybrać odpowiednie ustawienie (klawiszami **[GÓRA]** / **[DÓŁ]**) i zatwierdzić **[RAZEM]**.

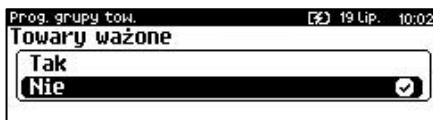

Wydruk kodu PLU.

Ustawienie decyduje, czy dla towarów/zestawów/wielopaków z tej grupy na paragonie będą drukowane kody kreskowe, za pomocą których dane PLU zostało sprzedane. Klawiszami strzałek **[PRAWO]** / **[LEWO]** bez konieczności wchodzenia do pozycji lub po wejściu do pozycji (klawiszem **[RAZEM]**) należy wybrać odpowiednie ustawienie (klawiszami **[GÓRA]** / **[DÓŁ]**) i zatwierdzić **[RAZEM]**.

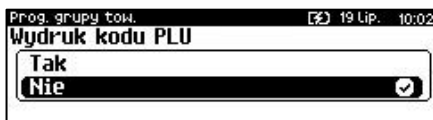
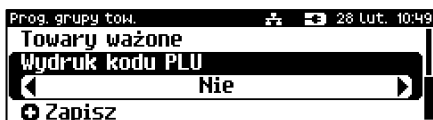

Po podaniu wszystkich parametrów, należy potwierdzić zapisanie grupy towarowej naciskając klawisz **[RAZEM]** na pozycji „Zapisz”.

W zależności od konfiguracji kasy zaprogramowane pozycje mogą być potwierdzone wydrukiem.

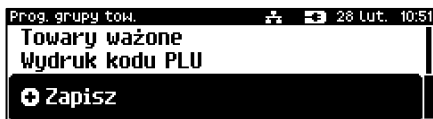

PROGRAMOWANIE RABATÓW/NARZUTÓW CZASOWYCH

Kasa umożliwi zdefiniowanie 8 rabatów czasowych spośród uprzednio zaprogramowanych w bazie rabatów / narzutów z wyjątkiem promocji.

Programowanie rabatów czasowych jest dostępne w menu:

2 KIEROWNIK → 2 PROGRAMOWANIE BAZ → 10 RABATY CZASOWE

Wykonywana czynność

Podgląd wyświetlacza

Po wybraniu pozycji „**10 Rabaty czasowe**” zostanie wyświetlona lista rekordów rabatów czasowych. Numer rabatu czasowego należy wybrać klawiszami **[GÓRA]** / **[DÓŁ]** i zatwierdzić **[RAZEM]**.

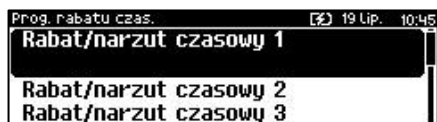

Po zatwierdzeniu numeru rabatu czasowego należy przypisać do niego jeden z zaprogramowanych rabatów/narzutów w bazie. Numer rabatu/narzutu z bazy można wpisać za pomocą klawiatury lub klawiszami **[GÓRA]** / **[DÓŁ]** i zatwierdzić **[RAZEM]**.

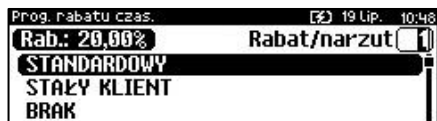

Następnie należy określić czy rabat będzie udzielany do „**Podsumy**” czy „**Towaru/grupy**”. Wyboru należy dokonać klawiszami **[GÓRA]** / **[DÓŁ]** lub **[1]** / **[2]** i zatwierdzić **[RAZEM]**.

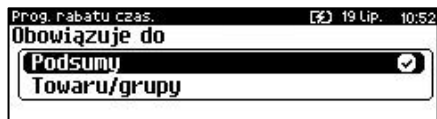

W dalszej kolejności należy określić zakres dla danego rabatu. Wyboru należy dokonać klawiszami **[GÓRA]** / **[DÓŁ]** lub **[1]** / **[2]** i zatwierdzić **[RAZEM]**.

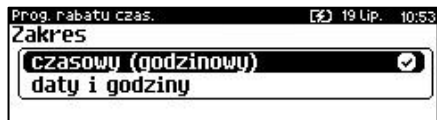

Czasowy (godzinowy).

Należy podać czas od – do godziny, w której rabat będzie aktywny. Godzinę należy wpisać za pomocą klawiatury numerycznej lub klawiszami **[GÓRA]** / **[DÓŁ]**. Po wprowadzeniu wartości dwucyfrowej kursor przeskoczy automatycznie do następnego okna (np.



Wykonywana czynność	Podgląd wyświetlacza
<p>MM). W innym przypadku kursor można przesunąć klawiszami [PRAWO] / [LEWO] lub [EXT] (działa podczas aktywnej edycji). Wprowadzony czas należy potwierdzić klawiszem [RAZEM]. Po zatwierdzeniu czasu – koniec następuje zapisanie danych.</p>	

Daty i godziny.

Dla tego zakresu należy podać datę i godzinę. Działanie klawiszy jest identyczne jak w przypadku zakresu „Czasowy (godzinowy)”.



PROGRAMOWANIE KART KLIENTA

Kasa Posnet Bingo Max umożliwia zaprogramowanie do 10 formatów kart klienta. Format karty należy ustawić wg poniższego opisu:

- **I** – cyfra ignorowana;
- **N** – numer klienta;
- **R** – numer rabatu (jeśli nie podamy nr rabatu karta traktowana jest jako lojalnościowa);
- **D** – data ważności reprezentowana jako liczba dni od 01-01-2000 (jeśli nie zostanie podana data ważności, karta będzie traktowana jako bezterminowa);
- **E** – suma kontrolna, jedna cyfra na pozycji 13 (suma wyliczona jest zgodnie ze specyfikacją kodów EAN13).

Jeśli suma kontrolna jest używana kod musi mieć długość 13 znaków.

Cyfry 0-9 oznaczają wewnętrzne sumy kontrolne, które muszą być zgodne.

Przykłady:

format: NNNNRDDDDIIE kod 9780112305465 – numer klienta 9780, karta ważna do 2006-04-24, numer rabatu 11.

format: 72NNNRDDDD kod 72232315302 – numer klienta 232, karta ważna do 2014-07-08, numer rabatu 31.



Formaty kart powinny się różnić np. znakiem niezmiennym lub ciągiem znaków. Zapobiegnie to sytuacjom, że jedna karta może pasować do więcej niż jednego formatu.

Programowanie formatów kart klienta jest dostępne w menu:

2 KIEROWNIK → 2 PROGRAMOWANIE BAZ → 11 KARTY KLIENTA

Wykonywana czynność

Po wybraniu pozycji „11 Karty klienta” zostanie wyświetlona lista rekordów kart klienta. Numer formatu karty należy wybrać klawiszami [GÓRA] / [DÓŁ] i zatwierdzić [RAZEM].

Po zatwierdzeniu numeru rekordu należy wprowadzić za pomocą klawiatury format karty i zatwierdzić [RAZEM]. W celu usunięcia wpisanego znaku należy użyć klawisza [C].

Podgląd wyświetlacza

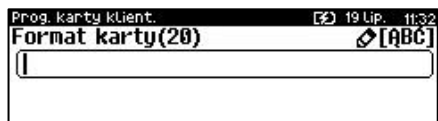
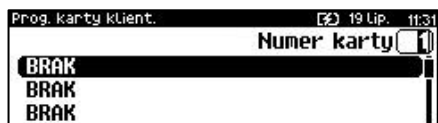

PROGRAMOWANIE FORMATÓW KODÓW WAŻONYCH

Kasa umożliwia zaprogramowanie 10 formatów kodów ważonych.

Kod ważony jest rodzajem kodu kreskowego, w którym zawarty jest identyfikator towaru (numer albo kod kreskowy z bazy PLU) oraz cena lub ilość towaru.

Kod ważony składa się z prefiksu i formatu.

Pełny kod ma długość 13 znaków – długość kodu kreskowego EAN 13. Prefiks to dwie cyfry: na pierwszej pozycji cyfra „2”, na drugiej pozycji identyfikator w bazie kodów ważonych – cyfra od 0 do 9. Format kodu ważonego musi mieć długość 11 cyfr.

Podczas wprowadzania formatu kodu używa się znaków:

- 0 – dla oznaczenia numeru PLU;
- 1 – dla oznaczenia ceny (cena z dokładnością 2 miejsc po przecinku);
- 2 – dla oznaczenia ilości (ilość z dokładnością 3 miejsc po przecinku);
- 3 – dla oznaczenia ilości w opakowaniu zbiorczym (wartość całkowita);

- 4 – dla oznaczenia kodu kreskowego towaru;
- 5 – dla oznaczenia kodu kreskowego towaru z dwoma pierwszymi cyframi danego kodu ważonego;
- 8 – dla oznaczenia sumy kontrolnej EAN13;
- 9 – separator, w kodzie ważonym cyfra na tej pozycji jest ignorowana i może być dowolna.

Format kodu ważonego powinien zawierać numer PLU albo kod kreskowy oraz cenę lub ilość towaru (może zawierać cenę i ilość towaru jednocześnie).

Wprowadzając format kodu należy zarezerwować odpowiednią liczbę pozycji na identyfikator towaru.

Przykład:

Zaprogramowany format: 44444222229, co łącznie z cyfrą „2” i identyfikatorem kodu ważonego daje ciąg 2744444222229.

Prezentacja na wydruku: Prefiks kodu: 27; Format: KKKKK I I I I _ _;

- 7 – numer i druga cyfra prefiksu zaprogramowanego formatu kodu;
- 44444 – KKKKK - pięć miejsc zarezerwowanych na kod towaru;
- 22222 – I I I I - pięć miejsc zarezerwowanych na ilość/masę towaru;
- 9 – _ - separator, w kodzie kreskowym cyfra na tej pozycji jest ignorowana i może być dowolna.

Programowanie formatów kodów ważonych jest dostępne w menu:

2 KIEROWNIK → 2 PROGRAMOWANIE BAZ → 12 FORMATY KODÓW WAŻONYCH

Wykonywana czynność

Podgląd wyświetlacza

Podanie drugiej cyfry kodu, która jest jednocześnie numerem kodu ważonego. Wyboru należy dokonać klawiszami strzałek [GÓRA] / [DÓŁ] (lub wpisując z klawiatury) i zatwierdzić [RAZEM].



Po ustaleniu prefiksu należy zdefiniować format kodu ważonego i zatwierdzić [RAZEM].

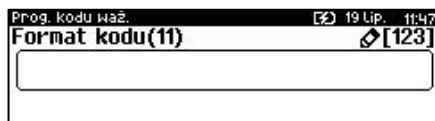

ZESTAWY RAPORTÓW

Funkcja umożliwia zaprogramowanie zestawów raportów, które następnie można udostępnić kasjerom (przypisanie zestawów raportów do klawisza jest opisane w rozdziale „[Klawisze skrótów](#)”). Dzięki temu mogą oni w prosty sposób wykonać typowe operacje związane z raportowaniem, np. zamknięcie zmiany lub dnia.

Można zdefiniować 5 zestawów, po 5 raportów w każdym. Do zestawu mogą być przyporządkowane zarówno raporty fiskalne jak i нефiskalne. Przeglądanie listy wszystkich raportów kasy i wybór parametrów dla nich odbywa się za pomocą klawiszy strzałek [GÓRA] / [DÓŁ], zatwierdzenie wybranej opcji klawiszem [RAZEM].

Programowanie zestawów raportów jest dostępne w menu:

2 KIEROWNIK → 2 PROGRAMOWANIE BAZ → 13 ZESTAWY RAPORTÓW

Programowanie zestawu raportów:

Wykonywana czynność

Podgląd wyświetlacza

Następnie klawiszami strzałek [GÓRA] / [DÓŁ] (lub wpisując z klawiatury) należy wybrać numer zestawu, który będzie programowany i zatwierdzić klawiszem [RAZEM].



Następnie klawiszami strzałek [GÓRA] / [DÓŁ] (lub wpisując z klawiatury) należy wybrać numer raportu w zestawie, który będzie programowany i zatwierdzić klawiszem [RAZEM]. Klawiszem [C] można wejść do menu o poziom wyżej. Domyślnie pierwszy zestaw raportów jest zaprogramowany – wyświetlane są nazwy raportów przypisanych do poszczególnych pozycji.



Klawiszami strzałek [GÓRA] / [DÓŁ] należy wybrać rodzaj raportu, który ma być umieszczony w zestawie, następnie zatwierdzić klawiszem [RAZEM]. Po zaprogramowaniu jednego raportu, na liście pojawia się kolejny numer raportu do dyspozycji, który można zaprogramować (max. 5 raportów).



Wykonywana czynność	Podgląd wyświetlacza
<p>Po zaprogramowaniu wszystkich raportów w zestawie, klawiszami strzałek [GÓRA] / [DÓŁ] należy wybrać pozycję „Zapisz” i zatwierdzić klawiszem [RAZEM].</p>	

PROGRAMOWANIE OPISÓW TOWARÓW

Kasa Posnet Bingo Max umożliwia zdefiniowanie do 50 opisów sprzedawanych pozycji, które mogą być drukowane na drukarce paragonowej. Podczas sprzedaży kasjer za pomocą klawisza skrótu może wybrać opis (z uprzednio zaprogramowanej listy) do edytowanej aktualnie pozycji. Opis może zostać wybrany i zmieniany dowolną ilość razy do czasu zatwierdzenia towaru.



Kasa podpowiada numer pierwszego niezaprogramowanego rekordu. Po zatwierdzeniu należy wpisać opis dla towaru (do 38 znaków).

Programowanie opisów towarów jest dostępne w menu:

2 KIEROWNIK → 2 PROGRAMOWANIE BAZ → 14 OPISY TOWARÓW

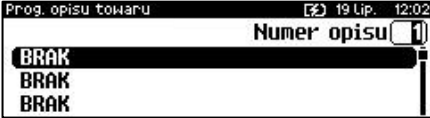
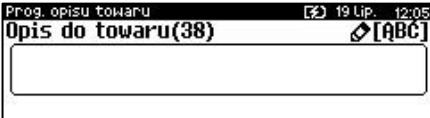
Wykonywana czynność	Podgląd wyświetlacza
<p>Po wybraniu pozycji „14 Opisy towarów” zostanie wyświetlona lista zaprogramowanych rekordów. Numer opisu towaru należy wybrać klawiszami [GÓRA] / [DÓŁ] i zatwierdzić [RAZEM].</p>	
<p>Po zatwierdzeniu numeru rekordu należy wprowadzić za pomocą klawiatury opis towaru i zatwierdzić [RAZEM]. W celu usunięcia wpisanego znaku należy użyć klawisza [C].</p>	

PROGRAMOWANIE OPISÓW WPLĄT I WYPŁAT

W kasie Posnet Bingo Max jest możliwość zdefiniowania 10 opisów będących tytułami wpłat/wypłat realizowanych na kasie.

Programowanie opisów wpłat i wypłat jest dostępne w menu:

2 KIEROWNIK → 2 PROGRAMOWANIE BAZ → 15 OPISY WPŁAT/WYPŁAT

Przykład programowania opisu wpłaty/wypłaty:

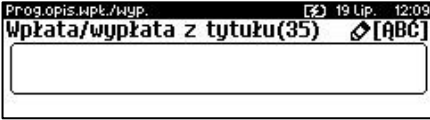

Wykonywana czynność	Podgląd wyświetlacza
Klawiszami strzałek [GÓRA] / [DÓŁ] (lub wpisując z klawiatury) należy wybrać numer opisu, który ma być programowany i zatwierdzić [RAZEM].	
Należy wprowadzić opis z klawiatury i zatwierdzić klawiszem [RAZEM].	

PROGRAMOWANIE OBSŁUGI BŁĘDÓW

Kasa Posnet Bingo Max umożliwia zdefiniowanie 20 własnych komunikatów i przypisanie ich do numerów błędów sygnalizowanych przez kasę. Możliwe też jest zdefiniowanie sposobu ich sygnalizacji.

Programowanie obsługi błędów jest dostępne w menu:

2 KIEROWNIK → 2 PROGRAMOWANIE BAZ → 16 OBSŁUGA BŁĘDÓW

Wykonywana czynność	Podgląd wyświetlacza
Klawiszami strzałek [GÓRA] / [DÓŁ] (lub wpisując z klawiatury) należy wybrać numer opisu, który ma być programowany i zatwierdzić [RAZEM].	
Należy podać numeru błędu, którego opis ma być dodany/zmieniony. Numer błędu jest wyświetlany łącznie z opisem po wystąpieniu sytuacji błędnej w kasie. Wyboru należy dokonać klawiszami strzałek [GÓRA] / [DÓŁ] (lub wpisać z klawiatury) i zatwierdzić klawiszem [RAZEM].	
	

Wykonywana czynność

Podgląd wyświetlacza

Następnie należy określić sposób sygnalizacji błędu:

- komunikat + klaw. C (klawisz kasuje komunikat),
- komunikat + czas (komunikat zniknie po paru sekundach),
- komunikat + dźwięki,
- dźwięk.

Klawiszami strzałek **[PRAWO]** / **[LEWO]**

bez konieczności wchodzenia do pozycji lub po wejściu do pozycji (klawiszem **[RAZEM]**) należy wybrać odpowiednie ustawienie (klawiszami **[GÓRA]** / **[DÓŁ]**) i zatwierdzić **[RAZEM]**.



Kolejnym krokiem jest wprowadzenie z klawiatury alfanumerycznej treści komunikatu i zatwierdzenie klawiszem **[RAZEM]**.



Ostateczne potwierdzenie zapisu następuje po naciśnięciu klawisza **[RAZEM]**.



KONFIGURACJA – PARAMETRY OGÓLNE

NAGŁÓWEK KASY

Zaprogramowanie nagłówka kasy jest jedną z podstawowych czynności, które należy wykonać przed przystąpieniem do rejestracji sprzedaży. Kasa Posnet Bingo Max ma możliwość zaprogramowania nagłówka zawierających po 40 znaków dla czcionki standardowej lub 20 znaków dla czcionki szerokiej. Programowanie nagłówka możliwe jest wyłącznie przy zerowych totalizerach, czyli po wykonaniu raportu dobowego.

Funkcja jest dostępna w menu:

2 KIEROWNIK → 3 KONFIGURACJA → 1 PARAMETRY OGÓLNE →
1 NAGŁÓWEK KASY

Wykonywana czynność

Po wybraniu pozycji „**1 Nagłówek kasy**” Wyświetlany jest komunikat dotyczący edycji nagłówka. W celu zaprogramowania nagłówka należy nacisnąć klawisz **[RAZEM]**. Klawisz **[C]** anuluje operację i następuje powrót do menu „**Parametry ogólne**”.

Podgląd wyświetlacza

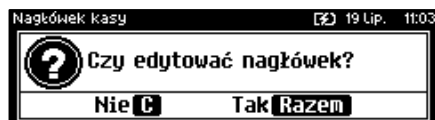

Następnie wyświetlana jest lista linii do programowania. Do wyboru są:

- **Nazwa firmy,**
- **Kod pocztowy,**
- **Miejscowość,**
- **Pocztą,**
- **Ulica,**
- **Numer domu,**
- **Numer lokalu,**
- **Dane dodatkowe.**

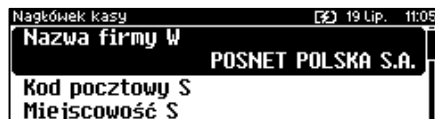

Linie „Nazwa firmy”, „Kod pocztowy”, „Miejscowość” są obowiązkowe, muszą być uzupełnione.

Wyboru linii należy dokonać klawiszami **[GÓRA]** / **[DÓŁ]** i zatwierdzić **[RAZEM]**.

Wykonywana czynność

Podgląd wyświetlacza

Po zatwierdzeniu którejkolwiek linii, należy wybrać jej atrybut.

Do wyboru są czcionki:

- „Standardowa” - normalny rozmiar,
- „Szeroka” – podwyższona,
- „Standardowa z podkreśleniem” – normalny rozmiar z podkreśleniem,
- „Szeroka z podkreśleniem” – podwyższona z podkreśleniem.

Wyboru należy dokonać klawiszami strzałek **[GÓRA]** / **[DÓŁ]** lub **[1]** / **[2]** / **[3]** / **[4]** i zatwierdzić klawiszem **[RAZEM]**.

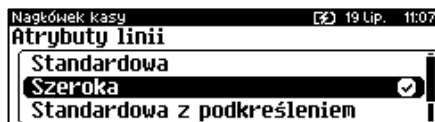

Po wyborze atrybutu należy wprowadzić za pomocą klawiatury tekst linii nagłówka i zatwierdzić **[RAZEM]**.

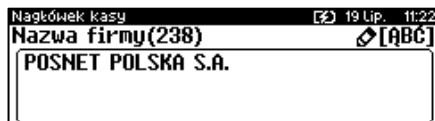

Naciśnięcie klawisza **[RAZEM]** na pozycji „Zapisz” powoduje wyświetlenie zapytania „Dane na wydruku poprawne?” i wydruk testowy. W celu potwierdzenia danych należy nacisnąć klawisz **[RAZEM]**.

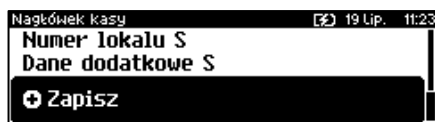

W dalszej kolejności wyświetlany jest komunikat „Zaprogramować nagłówek?” w celu potwierdzenia należy użyć klawisza **[RAZEM]**.

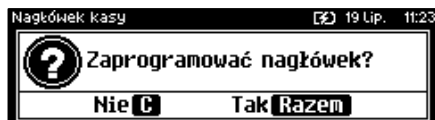

Potwierdzenie tego komunikatu powoduje zaprogramowanie nagłówka.

DATA I CZAS

W trybie niefiskalnym Użytkownik bez pomocy serwisu może zmienić w urządzeniu datę i czas. Po fiskalizacji zmiana czasu ograniczona jest do +/- 2 godzin. W trybie fiskalnym zmiana czasu jest możliwa tylko przy zerowych totalizerach dobowych.

Funkcja jest dostępna w menu:

- 2 KIEROWNIK → 3 KONFIGURACJA → 1 PARAMETRY OGÓLNE →
- 2 DATA I CZAS →
 - 1 ZMIENŃ DATĘ I CZAS
 - 2 SYNCHRONIZUJ CZAS



Należy pamiętać, że nieprawidłowa data w urządzeniu fiskalnym może doprowadzić do konieczności wymiany pamięci fiskalnej i chronionej na koszt użytkownika.

ZMIENŃ DATĘ I CZAS

Wykonywana czynność

Po wybraniu pozycji „1 Zmień datę i czas” klawiszem **[RAZEM]** zostanie wyświetlone pole do wprowadzenia daty i godziny. Datę i godzinę należy wpisać za pomocą klawiatury numerycznej lub klawiszami **[GÓRA]** / **[DÓŁ]**. Po wprowadzeniu wartości dwucyfrowej kursor przeskoczy automatycznie do następnej pozycji. W innym przypadku kursor można przesunąć klawiszami **[PRAWO]** / **[LEWO]** lub **[EXT]** (działa w trybie aktywnej edycji). Wprowadzoną godzinę należy potwierdzić klawiszem **[RAZEM]**.

Podgląd wyświetlacza



Po wprowadzeniu daty i godziny należy potwierdzić dane. Po naciśnięciu klawisza **[RAZEM]** data i czas zostaną zmienione.

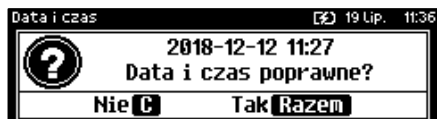

SYNCHRONIZACJA CZASU

Wykonywana czynność

Po wybraniu pozycji „2 Synchronizuj czas” klawiszem **[RAZEM]** następuje połączenie z serwerem i automatyczna zmiana czasu.

Podgląd wyświetlacza

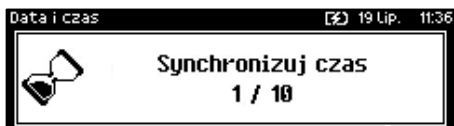





STAWKI PTU

Funkcja ta wykorzystywana jest do konfiguracji w kasie stawek PTU (VAT), które przyporządkowuje się do poszczególnych liter alfabetu (od A do G). Istnieje możliwość zaprogramowania automatycznej zmiany stawek z ustaloną datą. Programowanie PTU możliwe jest jedynie przy zaprogramowanym nagłówku i zerowych totalizerach.

Funkcja jest dostępna w menu:

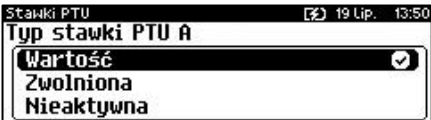
- 2 KIEROWNIK → 3 KONFIGURACJA → 1 PARAMETRY OGÓLNE →
- 3 STAWKI PTU →
 - 1 PROGRAMOWANIE PTU
 - 2 INFORMACJA O ZMIANIE
 - 3 ANULUJ ZMIANE

PROGRAMOWANIE PTU

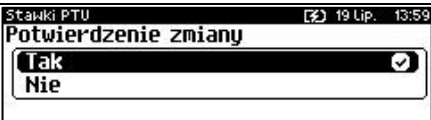
Wykonywana czynność	Podgląd wyświetlacza
<p>Po wybraniu pozycji „1 Programowanie PTU” zostanie wyświetlona lista stawek. Klawiszami [GÓRA] / [DÓŁ] lub za pomocą klawiszy numerycznych należy wybrać stawkę do programowania i zatwierdzić [RAZEM].</p>	
<p>Następnie należy określić typ stawki (wartość, zwolniona, nieaktywna). Wyboru można dokonać klawiszami [GÓRA] / [DÓŁ] lub [1] / [2] / [3] następnie zatwierdzić [RAZEM].</p>	
<p>Po wybraniu typu „Wartość”, należy ją określić klawiszami [GÓRA] / [DÓŁ] lub wpisać za pomocą klawiatury i zatwierdzić [RAZEM]. Po zatwierdzeniu kasa wraca do listy wyboru stawek.</p>	
<p>Zapisanie zmian w stawkach możliwe jest po przejściu i możliwe jest po zatwierdzeniu (klawiszem [RAZEM]) ostatniej pozycji menu „Zapisz”.</p>	
<p>Przed zapisaniem stawek wyświetlane jest pole do wprowadzenia daty zmiany – kasa umożliwia zaprogramowanie stawek PTU z datą późniejszą. Datę należy wpisać za pomocą klawiatury numerycznej lub klawiszami [GÓRA] / [DÓŁ]. Po wprowadzeniu wartości dwucyfrowej kursor przeskoczy automatycznie do następnego okna (np. MM). W innym przypadku kursor można przesunąć klawiszami [PRAWO] / [LEWO] lub [EXT]. Wprowadzoną datę należy potwierdzić klawiszem [RAZEM].</p>	
<p>Jeżeli zostanie wybrana data przyszła, przed wpisaniem kodu zostanie wyświetlone pole umożliwiające ustawienie, czy przed wykonaniem zmiany stawek będzie trzeba tę operację potwierdzić (z klawiatury). Wyboru można dokonać klawiszami [GÓRA] / [DÓŁ] lub [1] / [2], następnie zatwierdzić [RAZEM].</p>	

Wykonywana czynność

Podgląd wyświetlacza

Po ustawieniu dotyczącym potwierdzenia zmiany lub wybraniu aktualnej daty, kasa żąda wprowadzenia 6 – cyfrowego kodu. Kod należy wpisać za pomocą klawiatury i zatwierdzić **[RAZEM]**.

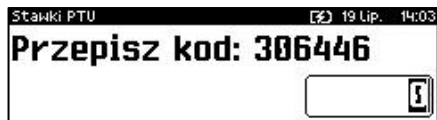

Zatwierdzenie błędnego kodu powoduje wyświetlenie komunikatu o błędzie. Potwierdzenie klawiszem **[RAZEM]** powoduje wygenerowanie nowego kodu i powrót do pola przepisania kodu.

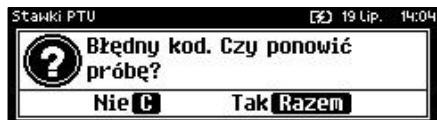

Rezygnacja – klawisz **[C]** – wyświetlenie komunikatu. Po skasowaniu komunikatu, kasa wraca do pozycji „1 Programowanie PTU”.

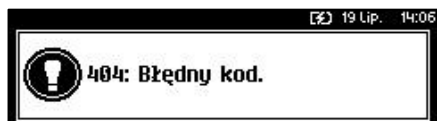

Po przepisaniu i potwierdzeniu poprawnego kodu, w przypadku programowania zmiany stawek z datą przyszlą, następuje zapisanie wykonanych ustawień i powrót do pozycji „1 Programowanie PTU”.

Jeśli wybrano datę bieżącą, zostanie wyświetlone pytanie. **[C]** – stawki PTU nie zostaną zmienione. **[RAZEM]** – po potwierdzeniu następuje programowanie i wydruk zmiany stawek PTU.

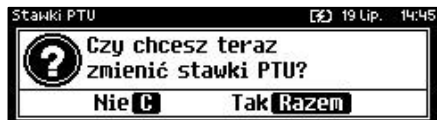

Jeżeli została zaprogramowana automatyczna zmiana stawek PTU, po zmianie daty na ustawioną lub pierwszym włączeniu kasy w tym dniu, wyświetlany jest komunikat.



Następuje restart kasy. Po włączeniu, jeśli zaprogramowana zmiana stawek wymaga potwierdzenia (patrz wyżej), wyświetlane jest pytanie. Naciśnięcie **[C]** powoduje anulowanie zmiany, naciśnięcie – **[RAZEM]** zmianę stawek PTU potwierdzoną wydrukiem.

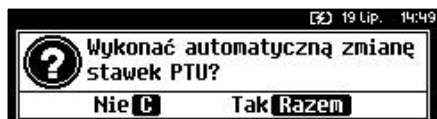

Jeżeli w momencie zaprogramowanej zmiany stawek (po restarcie) totalizery sprzedaży są niezerowe, automatycznie wykonywany jest raport dobowy (bez konieczności potwierdzania daty), a dopiero po nim następuje programowanie nowych stawek.



Zaprogramowanie stawek ze złą datą powoduje konieczność wymiany pamięci fiskalnej i chronionej!

INFORMACJA O ZMIANIE

Wykonywana czynność	Podgląd wyświetlacza
Wybranie pozycji menu „ 2 Informacja o zmianie ” wyświetla informację na temat zaprogramowanej wcześniej automatycznej zmiany stawek PTU (o ile zmiana taka była wcześniej ustawiona).	 <p>Stawki PTU 19 Lip. 14:55 Stawka PTU F Stawka PTU G Data zmiany PTU 2018-02-09</p>

ANULUJ ZMIANĘ

Wykonywana czynność	Podgląd wyświetlacza
Pozycja menu „ 3 Anuluj zmianę ” służy do anulowania zaprogramowanej wcześniej automatycznej zmiany stawek PTU. Wybranie tej opcji spowoduje wyświetlenie ostatecznego pytania o anulowanie operacji zmiany stawek, które należy zatwierdzić klawiszem [RAZEM].	 <p>Stawki PTU 19 Lip. 14:57 ? Czy na pewno anulować automatyczną zmianę stawek Nie C Tak RAZEM</p>

NUMER KASY

Jest to numer (od 0 do 99999999) pozwalający zidentyfikować kasę pracującą w systemie komputerowym. Jest on drukowany w stopce wszystkich dokumentów. Dzięki temu można jednoznacznie przypisać dokument do stanowiska kasowego.

Funkcja jest dostępna w menu:

2 KIEROWNIK → 3 KONFIGURACJA → 1 PARAMETRY OGÓLNE →
4 NUMER KASY

Wykonywana czynność

Podgląd wyświetlacza

Po zatwierdzeniu pozycji „**4 Numer kasy**” zostanie wyświetlone pole do wprowadzenia numeru. Należy go wprowadzić za pomocą klawiatury i zatwierdzić **[RAZEM]**. Klawiszami **[PRAWO]** / **[LEWO]** można zmienić pozycję kursora.

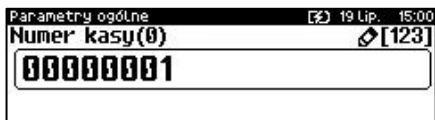

KODY AUTORYZACJI

Pozycja ta umożliwia wpisanie kodu autoryzacyjnego kasy, reset już wpisanych kodów, wydruk kodów i wpisanie kodu terminala płatniczego.

Funkcja jest dostępna w menu:

- 2 KIEROWNIK → 3 KONFIGURACJA → 1 PARAMETRY OGÓLNE →
- 5 KODY AUTORYZACJI →
 - 1 WPISZ KOD
 - 2 RESETUJ KODY
 - 3 WYDRUK KODÓW
 - 4 KODY TERMINAŁA

WPISZ KOD

Wykonywana czynność

Podgląd wyświetlacza

Po zatwierdzeniu pozycji „**1 Wpisz kod**” zostanie wyświetlone pole do wprowadzenia kodu. Należy go wprowadzić za pomocą klawiatury i zatwierdzić **[RAZEM]**. Klawiszami **[PRAWO]** / **[LEWO]** można zmieniać pozycję kursora.

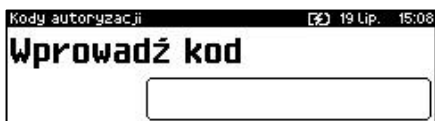

RESETUJ KOD

Wykonywana czynność

Podgląd wyświetlacza

Po zatwierdzeniu pozycji „**2 Resetuj kody**” zostanie wyświetlone pole do wprowadzenia kodu. Należy go wprowadzić za pomocą klawiatury i zatwierdzić **[RAZEM]**. Klawiszami **[PRAWO]** / **[LEWO]** można zmieniać pozycję kursora.

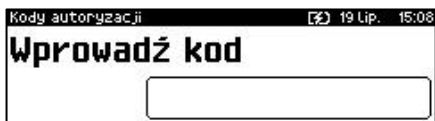

WYDRUK KODÓW

Zatwierdzenie tej pozycji powoduje wydrukowanie dokumentu zawierającego użyte kody autoryzacyjne.

KODY TERMINALA

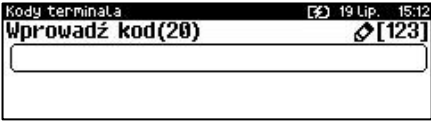
Wykonywana czynność	Podgląd wyświetlacza
<p>Pozycja umożliwia podanie kodu autoryzacyjnego dla danego terminala płatniczego. Bez podania kodu terminal nie jest aktywny. Kod należy wprowadzić za pomocą klawiatury i zatwierdzić [RAZEM]. Klawiszami [PRAWO] / [LEWO] można zmieniać pozycję kursora.</p>	

WERYFIKACJA NA ŻĄDANIE

Pozycja umożliwia sprawdzenie, na żądanie, powiązania pamięci fiskalnej i pamięci chronionej kasy przez weryfikację podpisów cyfrowych z zawartości zapisanych w pamięci chronionej raportów fiskalnych dobowych, a następnie porównanie ich z odpowiadającymi im podpisami cyfrowymi zapisanymi w pamięci fiskalnej.

Funkcja jest dostępna w menu:

2 KIEROWNIK → 3 KONFIGURACJA → 1 PARAMETRY OGÓLNE →
6 WERYFIKACJA NA ŻĄDANIE

Wykonywana czynność	Podgląd wyświetlacza
<p>Po zatwierdzeniu pozycji „6 Weryfikacja na żądanie” zostanie wyświetlony komunikat. Naciśnięcie klawisza [RAZEM] spowoduje uruchomienie weryfikacji przy następnym włączeniu urządzenia. Klawiszami [GÓRA] / [DÓŁ] można przewinąć treść komunikatu. Naciskając klawisz [C] podczas weryfikacji zostanie wyświetlony komunikat „Zatrzymać weryfikację?” (w małej ilości danych do weryfikacji komunikat może być niezauważalny). Naciśnięcie klawisza [RAZEM] spowoduje anulowanie weryfikacji.</p>	

POŁĄCZ Z REPOZYTORIUM

Funkcja umożliwia ręczne połączenie z repozytorium i wysłanie danych z urządzenia.

Funkcja jest dostępna w menu:

2 KIEROWNIK → 3 KONFIGURACJA → 1 PARAMETRY OGÓLNE →
7 POŁĄCZ Z REPOZYTORIUM

Wykonywana czynność

Po zatwierdzeniu pozycji „7 Połącz z repozytorium” zostanie wyświetlony komunikat, dane zaczną być wysyłane do repozytorium. W przypadku kiedy dane uda się szybko wysłać od razu wyświetli się ekran z komunikatem „Dane przekazane”.

Naciśnięcie klawisza [C] spowoduje wyświetlenie komunikatu, czy wysłanie danych ma odbyć się w tle.

Podgląd wyświetlacza

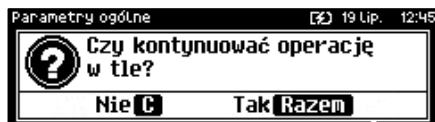
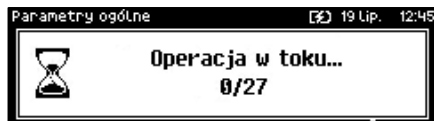

AKTUALIZACJA

Pozycja umożliwia zarządzanie aktualizacją oprogramowania kasy.

Funkcja jest dostępna w menu:

2 KIEROWNIK → 3 KONFIGURACJA → 1 PARAMETRY OGÓLNE →
8 AKTUALIZACJA →
1 STATUS AKTUALIZACJI
2 SPRAWDŹ AKTUALIZACJĘ
3 INSTALUJ

STATUS AKTUALIZACJI

Pozycja umożliwia wyświetlenie statusu aktualnie wykonywanych czynności lub ostatnich aktualizacji.

Możliwe statusy:

- „Brak aktualizacji.” - brak dostępnych aktualizacji na dany dzień sprawdzenia,
- „Trwa sprawdzanie aktualizacji.” - gdy włączono sprawdzanie aktualizacji,
- „Pobieranie aktualizacji.” - podczas pobierania aktualizacji,
- „Aktualizacja gotowa do instalacji.” - po pobraniu



- ostatni komunikat błędu występującego podczas pobierania, weryfikacji, instalacji,

SPRAWDŹ AKTUALIZACJE

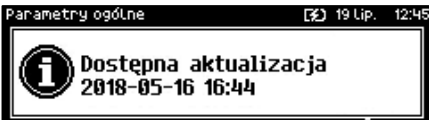
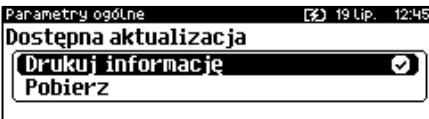
Pozycja umożliwia sprawdzenie, czy są dostępne aktualizacje dla urządzenia.

Wykonywana czynność	Podgląd wyświetlacza
Po zatwierdzeniu pozycji „ 2 Sprawdź aktualizację ” następuje sprawdzanie dostępnych aktualizacji.	
Jeżeli jest dostępna aktualizacja zostanie wyświetlony komunikat.	
Potwierdzenie komunikatu klawiszem [RAZEM] spowoduje wyświetlenie pola z możliwością pobrania aktualizacji lub wydrukowania informacji pobranej z serwera. Odpowiedniego wyboru należy dokonać klawiszami [GÓRA] / [DÓŁ] i zatwierdzić [RAZEM] .	

INSTALUJ

Wykonywana czynność	Podgląd wyświetlacza
Po zatwierdzeniu pozycji „ 3 Instaluj ” zostanie wyświetlony komunikat, czy zainstalować aktualizację. Potwierdzenie [RAZEM] spowoduje wyłączenie urządzenia i instalację oprogramowania. Jeśli nie ma żadnej aktualizacji do zainstalowania to zatwierdzeniu pozycji „ 3 Instaluj ” zostanie wyświetlony komunikat „ Brak aktualizacji do zainstalowania ”	
	

KONFIGURACJA SPRZEDAŻY

KWOTY W GROSZACH

Ustawienie to określa sposób, w jaki wprowadzona kwota (cena w trybie programowania oraz cena, wartość rabatu, narzutu, kwota wpłaty, kwota wypłaty w trybie sprzedaży) będzie interpretowana przez kasę.

Wybór ustawienia „**Tak**” oznacza, że wprowadzona wartość, jeżeli nie zawiera przecinka dziesiętnego, oznacza liczbę groszy, czyli np. wprowadzona wartość 200 będzie interpretowana jako 2,00.

Funkcja jest dostępna w menu:

2 KIEROWNIK → 3 KONFIGURACJA → 2 KONFIGURACJA SPRZEDAŻY →
1 KWOTY W GROSZACH

Ustawienie to nie ma wpływu na sposób wpisywania ilości podczas sprzedaży.

Wykonywana czynność

Podgląd wyświetlacza

Wyboru należy dokonać klawiszami strzałek [**GÓRA**] / [**DÓŁ**] lub [**1**] / [**2**] i zatwierdzić klawiszem [**RAZEM**].

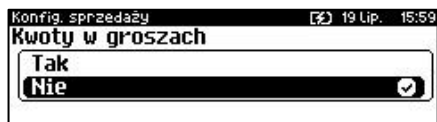

Przykład:



*2 zł wyrażone w groszach wymaga użycia w trakcie sprzedaży następującej kombinacji klawiszy: [2] + [0] + [0].
2,5 zł, które nie jest wyrażone w groszach, wymaga zaś użycia w trakcie sprzedaży kombinacji klawiszy: [2] + [EXT] + [5].*

RABATY / NARZUTY „Z RĘKI”

Funkcja ta określa zasady, wg których kasjerzy będą mogli udzielać podczas sprzedaży rabatów i narzutów tzw. z ręki, czyli definiowanych w trakcie wystawiania paragonu. Należy pamiętać, że ustalona w tym miejscu konfiguracja dotyczy tych operatorów, którzy mają nadane uprawnienia do udzielania rabatów / narzutów z ręki (opis znajduje się w rozdziale „[Programowanie kasjera](#)”).

Funkcja jest dostępna w menu:

- 2 KIEROWNIK → 3 KONFIGURACJA → 2 KONFIGURACJA SPRZEDAŻY →
- 2 RABAT/NARZUT Z RĘKI →
 - 1 LIMIT RABATU PROCENTOWEGO
 - 2 LIMIT RABATU KWOTOWEGO
 - 3 LIMIT NARZUTU PROCENTOWEGO
 - 4 LIMIT NARZUTU KWOTOWEGO
 - 5 ŁĄCZENIE RABATÓW
 - 6 ŁĄCZENIE NARZUTÓW

LIMITY RABATÓW/NARZUTÓW

Kasa umożliwia określenie limitu dla każdego typu operacji.

Wykonywana czynność

Podgląd wyświetlacza

Pozycje od 1 do 4 w menu umożliwiają określenie limitów rabatów procentowych, rabatów kwotowych, narzutów procentowych i narzutów kwotowych. Wyboru należy dokonać klawiszami strzałek [**GÓRA**] / [**DÓŁ**] i zatwierdzić klawiszem [**RAZEM**].



Dla pozycji „Limit rabatu procentowego” i „Limit narzutu procentowego” zostanie wyświetlone okno do wprowadzenia wartości procentowej.



Dla pozycji „Limit rabatu kwotowego” i „Limit narzutu kwotowego” zostanie wyświetlone okno do wprowadzenia wartości kwotowej.



Dla wszystkich pól działanie klawiszy jest identyczne. Należy wpisać wartość za pomocą klawiatury i zatwierdzić [**RAZEM**].

ŁĄCZENIE RABATÓW/NARZUTÓW

Pozycje określają, czy udzielony rabat bądź narzut będzie mógł być sumowany z innymi ewentualnymi operacjami tego samego typu (rabat „z ręki” z innymi rabatami np. automatycznymi, narzut „z ręki” z innymi narzutami).

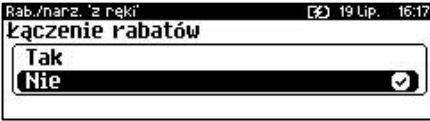
Wykonywana czynność	Podgląd wyświetlacza
Wyboru należy dokonać klawiszami strzałek [GÓRA] / [DÓŁ] i zatwierdzić klawiszem [RAZEM].	
Dla pozycji „Łączenie rabatów” i „Łączenie narzutów” działanie klawiszy strzałek [GÓRA] / [DÓŁ] lub [1] / [2] wybrać odpowiednie ustawienie i zatwierdzić [RAZEM].	

DOMYŚLNA FORMA PŁATNOŚCI

Kasa Posnet Bingo Max umożliwia ustawienie domyślnej formy płatności, która będzie używana do zakończenia paragonu.

Funkcja jest dostępna w menu:

2 KIEROWNIK → 3 KONFIGURACJA → 2 KONFIGURACJA SPRZEDAŻY → 3 DOMYŚLNA FORMA PŁATNOŚCI

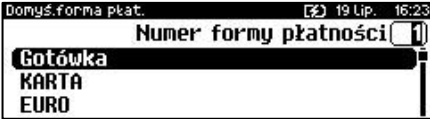
Wykonywana czynność	Podgląd wyświetlacza
Po wybraniu tej pozycji wyświetla jest lista zaprogramowanych form płatności. Wyboru należy dokonać klawiszami strzałek [GÓRA] / [DÓŁ] i zatwierdzić klawiszem [RAZEM].	

OBOWIĄZKOWA WPŁATA

Funkcja pozwala określić czy w zakończeniu paragonu kasa będzie wymagała od operatora wprowadzenia wartości wpłaty dokonanej przez klienta, w celu automatycznego wyliczenia reszty. Skonfigurowanie tej funkcji na TAK pozwala uniknąć błędów rachunkowych.

Funkcja jest dostępna w menu:

2 KIEROWNIK → 3 KONFIGURACJA → 2 KONFIGURACJA SPRZEDAŻY →
4 OBOWIĄZKOWA WPLATA

Wykonywana czynność

Podgląd wyświetlacza

Wyboru należy dokonać klawiszami strzałek [GÓRA] / [DÓŁ] lub [1] / [2] i zatwierdzić [RAZEM].

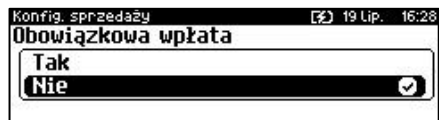

SPRAWDZANIE CENY

Funkcja ta określa, czy podczas transakcji będzie możliwe sprawdzanie ceny towaru przez kasjera.

Uaktywnienie tej funkcji umożliwia sprawdzanie ceny na stanowisku sprzedaży, przez co nie jest wymagane instalowanie dodatkowych urządzeń typu PRICE CHECKER (weryfikator cen) na hali sklepowej.

Funkcja jest dostępna w menu:

2 KIEROWNIK → 3 KONFIGURACJA → 2 KONFIGURACJA SPRZEDAŻY →
5 SPRAWDZANIE CENY PLU

Wykonywana czynność

Podgląd wyświetlacza

Wyboru należy dokonać klawiszami strzałek [GÓRA] / [DÓŁ] lub [1] / [2] i zatwierdzić [RAZEM].

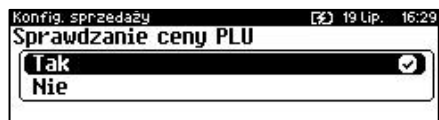

KONTROLA STANU KASY

Włączenie tej funkcji powoduje, że kasa kontroluje stan kasy nie pozwalając wykonać wypłaty lub wydać reszty, jeżeli wartość reszty jest wyższa niż stan kasy. Kontrolowany jest również maksymalny możliwy stan kasy – jeżeli kwota wpłaty lub zapłaty za sprzedany towar może spowodować przekroczenie tej wartości, zgłaszany jest odpowiedni komunikat i operacja nie może być wykonana. Kontrola odbywa się dla każdej formy płatności osobno (również dla walut). Funkcja ta jest niezwykle przydatna w sklepach, w których każdy kasjer zawsze rozlicza się z zawartości szuflady na koniec swojej zmiany. Jeżeli kontrola stanu kasy jest wyłączona i stan kasy został

przekroczony, włączenie tej kontroli jest możliwe tylko po wykonaniu raportu zmianowego, który m.in. powoduje zerowanie stanu kasy.

Funkcja jest dostępna w menu:

2 KIEROWNIK → 3 KONFIGURACJA → 2 KONFIGURACJA SPRZEDAŻY →
6 KONTROLA STANU KASY

Wykonywana czynność

Wyboru należy dokonać klawiszami strzałek [GÓRA] / [DÓŁ] lub [1] / [2] i zatwierdzić [RAZEM].

Podgląd wyświetlacza

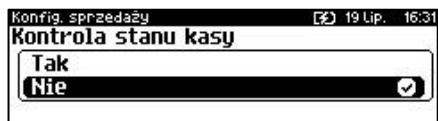

KLAWISZ „KOD”

Funkcja ta określa, według jakiego identyfikatora będą wyszukiwane towary podczas sprzedaży w przypadku wprowadzania numerów z klawiatury.

Funkcja jest dostępna w menu:

2 KIEROWNIK → 3 KONFIGURACJA → 2 KONFIGURACJA SPRZEDAŻY →
7 KLAWISZ „KOD”

Wykonywana czynność

Dostępne są następujące ustawienia:

- kod + nr PLU - towar jest wyszukiwany po kodzie kreskowym, a następnie po numerze PLU;
- kod towaru - towar jest wyszukiwany po kodzie kreskowym;
- nr PLU - towar jest wyszukiwany po numerze PLU.

Wyboru należy dokonać klawiszami strzałek [GÓRA] / [DÓŁ] lub [1] / [2] / [3] i zatwierdzić [RAZEM].

Podgląd wyświetlacza



TRYB SPRZEDAŻY

Kasa Posnet Bingo Max umożliwia sprzedaż dwoma sposobami. Pierwszy (Standardowy) jest dedykowany dla Użytkowników sprzedających głównie przy wykorzystaniu czytnika kodów kreskowych. Drugi (Widoczne nazwy II) jest

przeznaczony dla użytkowników wybierających towary podczas sprzedaży głównie wpisując ich kod z klawiatury.

Funkcja jest dostępna w menu:

2 KIEROWNIK → 3 KONFIGURACJA → 2 KONFIGURACJA SPRZEDAŻY →
8 TRYB SPRZEDAŻY

Wykonywana czynność

Wyboru należy dokonać klawiszami strzałek [**GÓRA**] / [**DÓŁ**] lub [**1**] / [**2**] i zatwierdzić [**RAZEM**].

Podgląd wyświetlacza

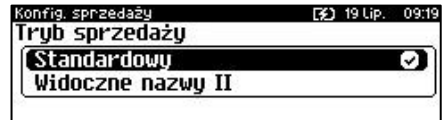

Po wybraniu pozycji „**Widoczne nazwy II**” zostanie wyświetlone dodatkowe okno wyboru, jak w tym trybie ma działać klawisz [**RAZEM**]. Wyboru należy dokonać ja w przypadku wyboru trybu sprzedaży.





KODY PRASOWE

Kasa Posnet Bingo Max umożliwia obsługę kodów prasowych, które oprócz standardowego kodu EAN 13 zawierają tzw. „add-on” 2 lub 5 cyfrowy, będący kodem kolejnego numeru gazety. Funkcja ta pozwala m.in. na lepszą kontrolę zwracanych gazet.

Uruchomienie obsługi dodatkowych kodów 2 i 5 cyfrowych odbywa się niezależnie. Domyślnym ustawieniem jest „**Nie**”.

Funkcja jest dostępna w menu:

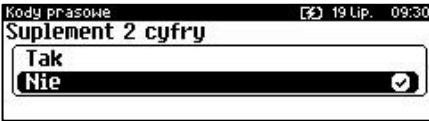
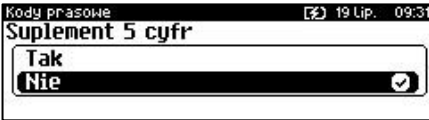
2 KIEROWNIK → 3 KONFIGURACJA → 2 KONFIGURACJA SPRZEDAŻY →
9 KODY PRASOWE

Wykonywana czynność	Podgląd wyświetlacza
<p>W obu przypadkach wyboru należy dokonać klawiszami strzałek [GÓRA] / [DÓŁ] lub [1] / [2] i zatwierdzić [RAZEM].</p>	 
<p>Następnie należy ustawić odstęp czasowy. Wartość należy wpisać z klawiatury i zatwierdzić [RAZEM].</p>	

PODSUMOWANIE RABATÓW/NARZUTÓW

Kasa Posnet Bingo Max umożliwia drukowanie sumy kwot rabatów/narzutów udzielonych w obrębie danego paragonu. Domyślnym ustawieniem jest „Nie”.

Funkcja jest dostępna w menu:

2 KIEROWNIK → 3 KONFIGURACJA → 2 KONFIGURACJA SPRZEDAŻY → 10 PODSUMOWANIE RABAT/NARZUT

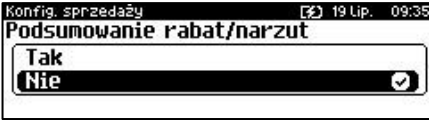
Wykonywana czynność	Podgląd wyświetlacza
<p>Wyboru należy dokonać klawiszami strzałek [GÓRA] / [DÓŁ] lub [1] / [2] i zatwierdzić [RAZEM].</p>	

NIP NABYWCY

Kasa Posnet Bingo Max umożliwia konfigurację sposobu drukowania NIPu nabywcy na paragonie.

Funkcja jest dostępna w menu:

2 KIEROWNIK → 3 KONFIGURACJA → 2 KONFIGURACJA SPRZEDAŻY → 11 NIP NABYWCY

Wykonywana czynność

Podgląd wyświetlacza

Dostępne są następujące ustawienia:

- Standardowa,
- Szeroka,
- Standardowa z podkreśleniem,
- Szeroka z podkreśleniem.

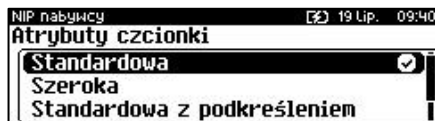

Wyboru należy dokonać klawiszami strzałek **[GÓRA]** / **[DÓŁ]** lub **[1]** / **[2]** / **[3]** / **[4]** i zatwierdzić **[RAZEM]**.

Po zatwierdzeniu wybranego ustawienia, należy zdefiniować limit wartości paragonu, do jakiego możliwe jest drukowanie na nim NIPu nabywcy.



Ustawienie wartości różnej od „**0,00**”

oznacza, że NIP nabywcy będzie drukowany na paragonie do danej kwoty.

Ustawienie wartości „**0,00**” oznacza brak ustawionego limitu (brak ograniczenia).

Wartość należy wprowadzić z klawiatury i zatwierdzić **[RAZEM]**.

KONFIGURACJA SPRZĘTU

WYŚWIETLACZE

W tym rozdziale są opisane ustawienia dla wyświetlacza klienta i operatora.

Funkcja konfiguracji wyświetlacza klienta jest dostępna w menu:

- 2 KIEROWNIK → 3 KONFIGURACJA → 3 KONFIGURACJA SPRZĘTU →
- 1 WYŚWIETLACZ KLIENTA →
 - 1 KONTRAST WYŚWIETLACZA
 - 2 PODŚWIETLENIE
 - 3 JASNOŚĆ PODŚWIETLENIA
 - 4 CZAS ZANIKU PODŚWIETLANIA
 - 5 WYGLĄD

Funkcja konfiguracji wyświetlacza operatora jest dostępna w menu:

- 2 KIEROWNIK → 3 KONFIGURACJA → 3 KONFIGURACJA SPRZĘTU →
- 2 WYŚWIETLACZ OPERATORA →
 - 1 KONTRAST WYŚWIETLACZA
 - 2 PODŚWIETLENIE
 - 3 JASNOŚĆ PODŚWIETLENIA
 - 4 CZAS ZANIKU PODŚWIETLENIA
 - 5 WYGLĄD

KONTRAST WYŚWIETLACZY

Kontrast wyświetlaczy jest regulowany w zakresie 1 – 20. Zmiana jest natychmiast widoczna.

Wykonywana czynność

Podgląd wyświetlacza

Ustawienia należy dokonać klawiszami strzałek [**GÓRA**] / [**DÓŁ**] lub wpisać numer z klawiatury i zatwierdzić [**RAZEM**]. Strzałkami [**PRAWO**] / [**LEWO**] można automatycznie zmienić

ustawienie na maksymalne lub minimalne. Naciśnięcie klawisza [**C**] powoduje skasowanie wartości. Przytrzymanie tego klawisza powoduje wyjście z ustawień bez zmiany parametru.

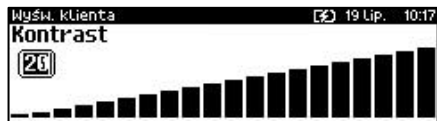

PODŚWIETLENIE

Ta pozycja pozwala określić, w jakich przypadkach ma być włączone podświetlenie danego wyświetlacza. Do wyboru są następujące opcje:

- „**Zawsze**” – podświetlenie jest włączone niezależnie od źródła zasilania;
- „**Tylko z zasilaczem**” – podświetlenie jest włączone tylko przy zasilaniu zewnętrznym.
- „**Nigdy**” – podświetlenie jest wyłączone na stałe;

Wykonywana czynność

Wyboru należy dokonać klawiszami strzałek [**GÓRA**] / [**DÓŁ**] lub [**1**] / [**2**] / [**3**] i zatwierdzić [**RAZEM**]. Opcja aktywna jest oznaczona symbolem .

Podgląd wyświetlacza



JASNOŚĆ PODŚWIETLENIA

Jasność podświetlenia wyświetlaczy jest regulowana w zakresie 1 – 20. Zmiana jest natychmiast widoczna.

Wykonywana czynność

Ustawienia należy dokonać klawiszami strzałek [**GÓRA**] / [**DÓŁ**] lub wpisać numer z klawiatury i zatwierdzić [**RAZEM**]. Strzałkami [**PRAWO**] / [**LEWO**] można automatycznie zmienić

ustawienie na maksymalne lub minimalne. Naciśnięcie klawisza [**C**] powoduje skasowanie wartości. Przytrzymanie tego klawisza powoduje wyjście z ustawień bez zmiany parametru.

Podgląd wyświetlacza

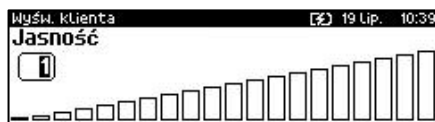

CZAS ZANIKU PODŚWIETLENIA

Funkcja ta pozwala określić po jakim czasie bezczynności podświetlenie zostanie automatycznie wygaszone. Służy ona oszczędzeniu energii i jest przydatna szczególnie przy pracy z akumulatorem. Czas zaniku podświetlenia jest określony w sekundach i zawiera się w przedziale od 0 do 999. Ustawienie 0 oznacza, że podświetlenie nie będzie automatycznie wyłączane (funkcja jest nieaktywna).

Wykonywana czynność

Podgląd wyświetlacza

Posługując się klawiszami **[GÓRA]** / **[DÓŁ]** należy ustawić odpowiedni czas zaniku podświetlenia, bądź wpisać go używając klawiszy numerycznych. Wybraną wartość należy zatwierdzić klawiszem **[RAZEM]**. Przytrzymanie klawisza **[C]** powoduje wyjście z ustawień bez zmiany tego parametru.



WYGLĄD

Funkcja pozwala na odwrócenie barw wyświetlanych informacji.

Podgląd wyświetlacza

Standardowy wygląd

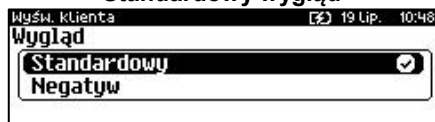

Negatyw

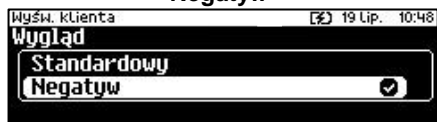

Wyboru należy dokonać klawiszami strzałek **[GÓRA]** / **[DÓŁ]** lub **[1]** / **[2]** i zatwierdzić **[RAZEM]**. Opcja aktywna jest oznaczona symbolem .

WYDRUK

Funkcja jest dostępna w menu:

- 2 KIEROWNNIK → 3 KONFIGURACJA → 3 KONFIGURACJA SPRZĘTU →
- 3 WYDRUK →
 - 1 JAKOŚĆ WYDRUKU
 - 2 OSZCZĘDNOŚĆ PAPIERU
 - 3 WYDRKI →
 - 1 RAPORTY DOBOWE
 - 2 NIEFISKALNE
 - 3 PROGRAMOWANIE BAZ
 - 4 KOD PODPISU CYFROWEGO

JAKOŚĆ WYDRUKU

Funkcja umożliwi dostosowanie parametrów pracy mechanizmu drukującego kasy do poziomów czułości zastosowanego papieru termicznego. 1 – najwyższa czułość

papieru, 4 – najniższa czułość. Zmiana ustawień jakości wydruku to zmiana stopnia zaciemnienia wydruku.

Wykonywana czynność

Podgląd wyświetlacza

Ustawienia należy dokonać klawiszami strzałek [GÓRA] / [DÓŁ] lub wpisać numer z klawiatury i zatwierdzić [RAZEM]. Strzałkami [PRAWO] / [LEWO] można automatycznie zmienić

ustawienie na maksymalne lub minimalne. Naciśnięcie klawisza [C] powoduje skasowanie wartości. Przytrzymanie tego klawisza powoduje wyjście z ustawień bez zmiany parametru.

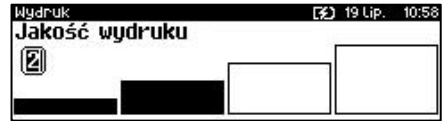

Papier termiczny niskiej jakości wymaga większego zużycia energii i jednocześnie skraca żywotność mechanizmu drukującego. Stosowanie wysokiej jakości materiałów eksploatacyjnych zalecanych przez Posnet ma zdecydowany wpływ na zwiększenie wydajności akumulatora kasy i jednocześnie mniej obciąża mechanizm drukujący.

OSZCZĘDNOŚĆ PAPIERU

W trybie oszczędności papieru kasa drukuje nagłówek następnego wydruku zaraz po zakończeniu poprzedniego. Pozwala to zagospodarować miejsce między mechanizmem drukującym a ząbkami do urywania papieru.

Wykonywana czynność

Podgląd wyświetlacza

Wyboru należy dokonać klawiszami strzałek [GÓRA] / [DÓŁ] lub [1] / [2] i zatwierdzić [RAZEM]. Opcja aktywna jest oznaczona symbolem .

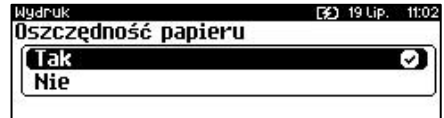

WYDRUKI

Raporty dobowe

Pozycja umożliwia wybór, czy raporty dobowe mają być drukowane na oryginale i zapisywane w pamięci chronionej, czy tylko zapisywane w pamięci chronionej.

Wykonywana czynność

Podgląd wyświetlacza

Wyboru należy dokonać klawiszami strzałek [GÓRA] / [DÓŁ] lub [1] / [2] i zatwierdzić [RAZEM]. Opcja aktywna jest oznaczona symbolem .

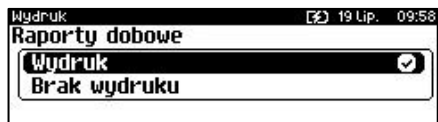

Niefiskalne

Pozycja umożliwia wybór, czy wydruki niefiskalne mają być drukowane na oryginale i zapisywane w pamięci chronionej, czy tylko zapisywane w pamięci chronionej.

Wykonywana czynność

Podgląd wyświetlacza

Wyboru należy dokonać klawiszami strzałek [GÓRA] / [DÓŁ] lub [1] / [2] i zatwierdzić [RAZEM]. Opcja aktywna jest oznaczona symbolem .



Programowanie baz

Pozycja umożliwia wybór, czy wydruki z programowania baz mają być drukowane i zapisywane w pamięci chronionej, jeżeli wydruki nie będą drukowane, nie będą również zapisywane w pamięci chronionej.

Wykonywana czynność

Podgląd wyświetlacza

Wyboru należy dokonać klawiszami strzałek [GÓRA] / [DÓŁ] lub [1] / [2] i zatwierdzić [RAZEM]. Opcja aktywna jest oznaczona symbolem .

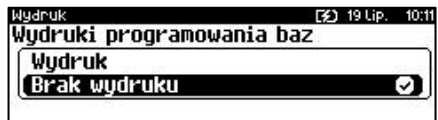

Kod podpisu cyfrowego

Funkcja umożliwia włączenie lub wyłączenie drukowania kodu graficznego podpisu cyfrowego.

Wykonywana czynność

Podgląd wyświetlacza

Wyboru należy dokonać klawiszami strzałek [GÓRA] / [DÓŁ] lub [1] / [2] i zatwierdzić [RAZEM]. Opcja aktywna jest oznaczona symbolem .





Ustawienie nie dotyczy programowania baz przez protokół kasowy.

DŹWIĘKI KŁAWISZY

Funkcja konfiguracji wyświetlacza klienta jest dostępna w menu:

2 KIEROWNIK → 3 KONFIGURACJA → 3 KONFIGURACJA SPRZĘTU →
4 DŹWIĘKI KŁAWISZY

Funkcja pozwala na wyłączenie lub włączenie dźwięków klawiszy.

Wykonywana czynność

Podgląd wyświetlacza

Wyboru należy dokonać klawiszami strzałek [GÓRA] / [DÓŁ] lub [1] / [2] i zatwierdzić [RAZEM]. Opcja aktywna jest oznaczona symbolem

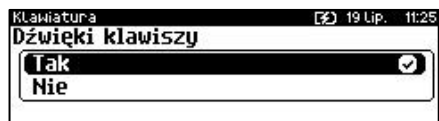

ZASILANIE

Funkcja ta pozwala zdefiniować czy włączyć tryb obniżonego poboru energii („Power Save Mode”) podczas korzystania z WiFi lub Bluetooth.

Funkcja jest dostępna w menu:

2 KIEROWNIK → 3 KONFIGURACJA → 3 KONFIGURACJA SPRZĘTU →
5 ZASILANIE



Korzystanie z Power Save Mode może powodować problemy z połączeniem (przez WiFi lub Bluetooth) z innymi urządzeniami

Wykonywana czynność

Podgląd wyświetlacza

Po wybraniu opcji „Tryb WiFi/BT” zostanie wyświetlone okno pozwalające aktywować/dezaktywować Power Save Mode. Wyboru należy dokonać klawiszami strzałek [GÓRA] / [DÓŁ] lub [1] / [2] i zatwierdzić [RAZEM]. Opcja aktywna jest oznaczona symbolem .

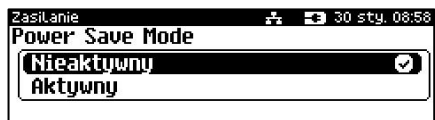

USŁUGI PC

Funkcja umożliwia wybór interfejsu do komunikacji z komputerem, strony kodowej, bufora pozycji paragonowych, monitora transakcji, tunelowania portów, ustawień logowania zdalnego.

Funkcja konfiguracji usług PC jest dostępna w menu:

- 2 KIEROWNIK → 3 KONFIGURACJA → 3 KONFIGURACJA SPRZĘTU →
- 6 USŁUGI PC →
 - 1 POŁĄCZENIA PC
 - 2 BUFORY POZYCJI PARAGONOWYCH
 - 3 MONITORY TRANSAKCJI
 - 4 TUNELOWANIE PORTÓW COM
 - 5 ODCZYT PAMIĘCI CHRON.

POŁĄCZENIA PC

Funkcja umożliwia konfigurację do 5 połączeń PC.

Wykonywana czynność

Podgląd wyświetlacza

Jeżeli żadne połączenie nie jest jeszcze skonfigurowane, po zatwierdzeniu „1 Połączenia PC” wyświetlana jest lista, zawierająca jedną pozycję „**Nowe połączenie PC (1)**”, umożliwiającą skonfigurowanie pierwszej funkcji tego typu. W celu zatwierdzenia pozycji należy nacisnąć klawisz [RAZEM].



Wykonywana czynność

Podgląd wyświetlacza

Nazwa połączenia.

Pozycja pozwala na wpisanie nazwy dla danego połączenia do 12 znaków. Domyślnie jest wyświetlana nazwa „**Połączenie X**”. Gdzie „**X**” oznacza numer rekordu. W celu edycji nazwy należy zatwierdzić pozycję klawiszem **[RAZEM]**, skasować nazwę domyślną klawiszem **[C]**, następnie wprowadzić nową nazwę za pomocą klawiatury i zatwierdzić **[RAZEM]**.

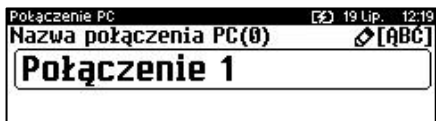
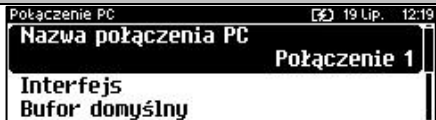

Interfejs.

W pierwszej kolejności należy wybrać port, który będzie wykorzystywany w kasie do komunikacji z komputerem. Wyboru należy dokonać klawiszami **[GÓRA]** / **[DÓŁ]** i zatwierdzić **[RAZEM]**.



Opcje możliwe do wyboru to: „**Nieaktywny**”, „**COM1**”, „**COM2**”, „**COM3**”, „**USB**”, „**TCP**”, „**WYCHODZĄCE TCP**”. Do komunikacji za pomocą interfejsu RS służą porty COM, aby ustawić komunikację za pomocą interfejsu Ethernet należy wybrać TCP. Ustawienie „**Nieaktywny**” oznacza, że komunikacja z komputerem nie będzie skonfigurowana na żadnym porcie.

Dla połączenia RS (zatwierdzenie **COM1 – COM3**) należy kolejno ustawić w kasie parametry:

- **Prędkość transmisji** – możliwe ustawienia: 1200 (nie dostępne dla **COM2**), 2400, 4800, 9600, 19200, 38400, 57600, 115200.
- **Bit stop** – możliwe ustawienia: 1 lub 2.
- **Parzystość** – możliwe ustawienia: Brak, Parzyste, Nieparzyste.
- **Sterowanie przepływem** – możliwe ustawienia: Brak, RTS/CTS (dostępne tylko dla **COM1**).

Wyboru tych parametrów należy dokonać klawiszami **[GÓRA]** / **[DÓŁ]** i zatwierdzić **[RAZEM]**.

Parametr bity danych jest w kasie Posnet Bingo Max ustawiony na stałe, na 8.

Po zatwierdzeniu „**TCP**” (połączenie WiFi, Ethernet i GPRS) należy podać numer portu, na którym będzie się odbywała komunikacja z komputerem.

Numer portu należy wpisać z klawiatury i zatwierdzić **[RAZEM]**.



Wykonywana czynność

Podgląd wyświetlacza

Po zatwierdzeniu wyświetlana jest lista umożliwiająca określenie sposobu połączenia dla TCP (dla połączeń przychodzących). Opcje możliwe do wyboru: AUTO, GPRS, WiFi, Ethernet, Karta sieciowa USB.

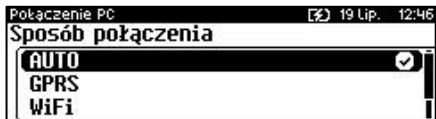

Wyboru należy dokonać klawiszami **[GÓRA]** / **[DÓŁ]** i zatwierdzić **[RAZEM]**. Ustawienie **AUTO** oznacza, że kasa będzie nasłuchiwać na wszystkich interfejsach jednocześnie.

Wybór jednego z pozostałych oznacza, że kasa odbierze połączenie tylko wtedy, jeśli przyjdzie ono po tym wybranym interfejsie.

Wychodzące TCP.

W pierwszej kolejności należy ustawić adres IP. Adres należy wpisać z klawiatury i zatwierdzić **[RAZEM]**.



Następnie, tak jak w przypadku pozycji „TCP”, należy wybrać numer portu oraz sposób połączenia.

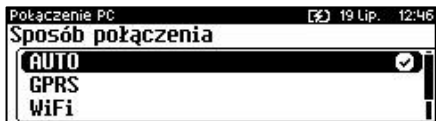

Zatwierdzenie numeru portu („COM” lub „TCP”), który jest zajęty (przypisany do innej funkcji/urządzenia) powoduje wyświetlenie komunikatu.

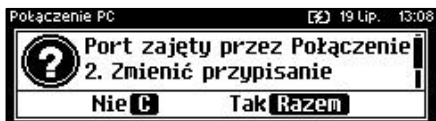

Naciśnięcie klawisza **[C]** powoduje rezygnację ze zmiany ustawień i powrót na pozycję „Interfejs”, naciśnięcie **[RAZEM]** – przejście do edycji parametrów portu. Zatwierdzenie parametrów portu powoduje zmianę poprzednich ustawień: przypisanie portu do komunikacji z komputerem i ustawienie urządzenia/funkcji poprzednio do niego przypisanej jako „Nieaktywny”.

Bufor domyślny.

Pozycja umożliwia wybór bufora pozycji paragonowych dla połączenia z listy buforów zdefiniowanych w kasie.



Wyboru należy dokonać klawiszami **[GÓRA]** / **[DÓŁ]** i zatwierdzić **[RAZEM]**.

Wykonywana czynność

Podgląd wyświetlacza

Strona kodowa.

Pozycja umożliwia wybór strony kodowej, jaka będzie używana przy transmisji z komputerem. Dostępne są standardy: WINDOWS 1250, MAZOVIA, LATIN 2.

Stronę kodową można ustawić klawiszami strzałek [PRAWO] / [LEWO] bez konieczności wchodzenia do pozycji lub po wejściu do pozycji (klawiszem [RAZEM]) należy wybrać odpowiednie ustawienie (klawiszami [GÓRA] / [DÓŁ]) i zatwierdzić [RAZEM].

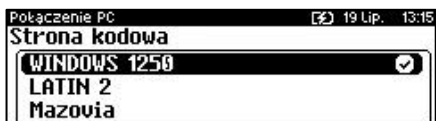
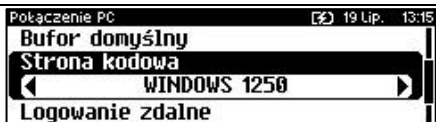
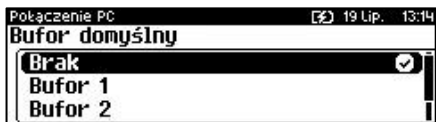

Logowanie zdalne.

Aktywacja funkcji powoduje, że przy komunikacji z komputerem, kasa udostępnia swoje zasoby dopiero po zdalnym zalogowaniu. Po zatwierdzeniu „Tak” – funkcja aktywna, należy zaprogramować hasło zdalnego logowania. Hasło to, w celu zalogowania, musi zostać podane zdalnie z zewnętrznego programu (np. magazynowego) współpracującego z kasą.

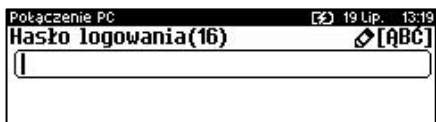
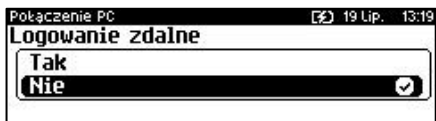

Po podaniu wszystkich parametrów, należy potwierdzić zapisanie danych naciskając klawisz [RAZEM] na pozycji „Zapisz”.



BUFOR POZYCJI PARAGONOWYCH

Pozycja umożliwia skonfigurowanie buforów pozycji paragonowych. W buforach tych mogą być przechowywane informacje na temat wykonywanych operacji w trybie sprzedaży, co umożliwi dokładne śledzenie stanu kasy przez system komputerowy. Bufor jest przeznaczony do przechowywania danych z paragonów i innych dokumentów kasjerskich (wpłaty/wypłaty, rozliczenia opakowań, inwentaryzacja, zamówienia) oraz raportów dobowych.

Kasa Posnet Bingo Max umożliwia zaprogramowanie do 5 buforów pozycji, każdy bufor można przypisać do połączenia PC (opis znajduje się w rozdziale „[Połączenia PC](#)”). Istnieje również możliwość obsługi kilku buforów za pomocą jednego połączenia, ale wymaga to specjalnej obsługi ze strony programu magazynowego.

Wykonywana czynność

Podgląd wyświetlacza

Po zatwierdzeniu „**2 Bufory pozycji paragonowych**”, wyświetlana jest lista zawierająca jedną pozycję „**Nowy bufor (1)**”, umożliwiającą skonfigurowanie pierwszej funkcji tego typu. W celu zatwierdzenia pozycji należy nacisnąć klawisz **[RAZEM]**.



Nazwa bufora.

Pozycja pozwala na wpisanie nazwy do 15 znaków. Domyślnie jest wyświetlana nazwa „**Bufor X**”. Gdzie „**X**” oznacza numer rekordu. W celu edycji nazwy należy zatwierdzić pozycję klawiszem **[RAZEM]**, skasować nazwę domyślną klawiszem **[C]**, następnie wprowadzić nową nazwę za pomocą klawiatury i zatwierdzić **[RAZEM]**.

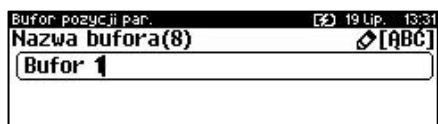

Ustawienia bufora.

W pierwszej kolejności należy wybrać czy bufor ma być obsługiwany. Wyboru można dokonać klawiszami **[GÓRA]** / **[DÓŁ]** i zatwierdzić **[RAZEM]**.

„**Nie**” – bufor nieobsługiwany – po zatwierdzeniu „**Zapisz ustawienia**”, w pamięci kasy zostanie zapisana nazwa bufora, ale nie będzie on obsługiwany;

„**Tak**” – bufor obsługiwany – wyświetlenie ekranów umożliwiających dalsze ustawienia.

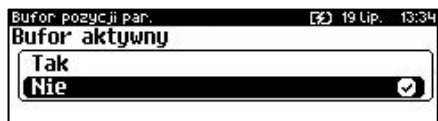

Sygnalizacja stanu pozwala informować system komputerowy o poziomie zapełnienia bufora. Wyboru można dokonać klawiszami **[GÓRA]** / **[DÓŁ]** i zatwierdzić **[RAZEM]**.

Potwierdzenie opcji „**Tak**” powoduje wyświetlenie okna do wprowadzenia procentowej wartości zapełnienia bufora, po osiągnięciu której ma nastąpić sygnalizacja stanu. Wartość należy

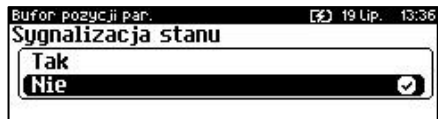

Wykonywana czynność

Podgląd wyświetlacza

wpisać za pomocą klawiatury i zatwierdzić [RAZEM].

Ustawienie pozwala zablokować sprzedaż przy zapełnionym buforze. Wyboru można dokonać klawiszami [GÓRA] / [DÓŁ] i zatwierdzić [RAZEM]. Potwierdzenie opcji „Tak” powoduje wyświetlenie okna do możliwości ustawienia, czy kasjer ma być informowany o stopniu zapełnienia bufora.

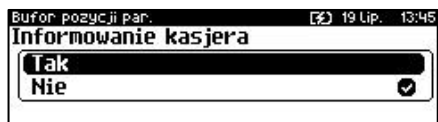
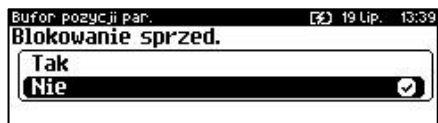

Po podaniu wszystkich parametrów, należy potwierdzić zapisanie danych naciskając klawisz [RAZEM] na pozycji „Zapisz”.



MONITORY TRANSAKCJI

Pozycja umożliwi dodanie nowego lub zmianę konfiguracji już zaprogramowanego monitora transakcji. Funkcjonalność jest przeznaczona głównie dla integracji z systemami monitoringu. Kasa wysyła informacje o aktualnie wykonywanych na niej operacjach. W urządzeniu można zaprogramować do 4 monitorów transakcji.

Wykonywana czynność

Podgląd wyświetlacza

Jeżeli żaden monitor nie jest jeszcze skonfigurowany, po zatwierdzeniu „3 Monitory transakcji” wyświetlana jest lista, zawierająca jedną pozycję „Nowy monitor (1)”, umożliwiającą skonfigurowanie pierwszej funkcji tego typu. W celu zatwierdzenia pozycji należy nacisnąć klawisz [RAZEM].



Wykonywana czynność

Podgląd wyświetlacza

Nazwa monitora.

Pozycja pozwala na wpisanie nazwy do 12 znaków.

Domyślnie jest wyświetlana nazwa „**Monitor X**”. Gdzie „**X**” oznacza numer rekordu. W celu edycji nazwy należy zatwierdzić pozycję klawiszem **[RAZEM]**, skasować nazwę domyślną klawiszem **[C]**, następnie wprowadzić nową nazwę za pomocą klawiatury i zatwierdzić **[RAZEM]**.

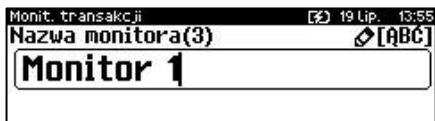

Interfejs.

W pierwszej kolejności należy wybrać port, który ma być przypisany do definiowanego monitora transakcji.

Wyboru należy dokonać klawiszami

[GÓRA] / **[DÓŁ]** i zatwierdzić **[RAZEM]**. Opcje możliwe do wyboru to:

„**Nieaktywny**”, „**COM1**”, „**COM2**”, „**COM3**”, „**TCP**” przy czym do komunikacji za pomocą interfejsu RS służą porty COM, aby ustawić komunikację za pomocą interfejsu Ethernet należy wybrać TCP. Ustawienie „**Nieaktywny**” oznacza, że monitor transakcji nie będzie skonfigurowany na żadnym porcie.



Dla połączenia RS (zatwierdzenie **COM1** – **COM3**) należy kolejno ustawić w kasie parametry:

- **Prędkość transmisji** – możliwe ustawienia: 1200 (nie dotyczy **COM2**), 2400, 4800, 9600, 19200, 38400, 57600, 115200.
- **Bit stop** – możliwe ustawienia: 1 lub 2.
- **Parzystość** – możliwe ustawienia: Brak, Parzyste, Nieparzyste.
- **Sterowanie przepływem** – możliwe ustawienia: Brak, RTS/CTS, XON/XOFF (dostępne tylko dla **[COM1]**).

Wyboru tych parametrów należy dokonać klawiszami **[GÓRA]** / **[DÓŁ]** i zatwierdzić **[RAZEM]**.

Parametr bity danych jest w kasie Posnet Bingo Max ustawiony na stałe, na 8.

Po zatwierdzeniu „**TCP**” należy podać numer portu, na którym będzie skonfigurowany monitor transakcji.

Numer portu należy wpisać z klawiatury i zatwierdzić **[RAZEM]**.



Wykonywana czynność

Podgląd wyświetlacza

Zatwierdzenie portu („COM” lub „TCP”), który jest zajęty (przypisany do innej funkcji/urządzenia) powoduje wyświetlenie komunikatu (przykładowo). Naciśnięcie klawisza [C] powoduje rezygnację ze zmiany ustawień i powrót na pozycję „Interfejs”, naciśnięcie [RAZEM] – przejście do edycji parametrów portu. Zatwierdzenie parametrów portu powoduje zmianę poprzednich ustawień: przypisanie portu do monitora transakcji i ustawienie urządzenia/funkcji poprzednio do niego przypisanej jako „Nieaktywny”.

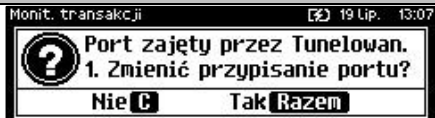

Po podaniu wszystkich parametrów, należy potwierdzić zapisanie danych naciskając klawisz [RAZEM] na pozycji „Zapisz”.



TUNELOWANIE PORTÓW COM

Pozycja umożliwia dodanie nowego lub zmianę ustawień już skonfigurowanego tunelowania COM. W urządzeniu można zaprogramować do 3 tunelowań.

Wykonywana czynność

Podgląd wyświetlacza

Jeżeli żadne tunelowanie nie jest jeszcze skonfigurowane, po zatwierdzeniu „4 Tunelowanie portów COM” wyświetlana jest lista, zawierająca jedną pozycję „Nowe tunelowanie (1)”, umożliwiającą skonfigurowanie pierwszej funkcji tego typu. W celu zatwierdzenia pozycji należy nacisnąć klawisz [RAZEM].



Nazwa tunelowania.

Pozycja pozwala na wpisanie nazwy do 12 znaków.

Domyślnie jest wyświetlana nazwa „Tunelowan. X”. Gdzie „X” oznacza numer rekordu. W celu edycji nazwy należy zatwierdzić pozycję klawiszem [RAZEM], skasować nazwę domyślną klawiszem [C], następnie wprowadzić nową nazwę za pomocą klawiatury i zatwierdzić [RAZEM].

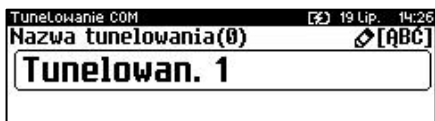

Wykonywana czynność

Podgląd wyświetlacza

Interfejs.

W pierwszej kolejności należy wybrać port, który będzie wykorzystywany do tunelowania. Wyboru należy dokonać klawiszami [GÓRA] / [DÓŁ] i zatwierdzić [RAZEM].



Opcje możliwe do wyboru to: „Nieaktywny”, „COM1”, „COM2”, „COM3”. Dla połączenia RS (zatwierdzenie COM1 – COM3) należy kolejno ustawić w kasie parametry:

- **Prędkość transmisji** – możliwe ustawienia: 1200 (nie dotyczy COM2), 2400, 4800, 9600, 19200, 38400, 57600, 115200
- **Bit stop** – możliwe ustawienia: 1 lub 2.
- **Parzystość** – możliwe ustawienia: Brak, Parzyste, Nieparzyste.
- **Sterowanie przepływem** – możliwe ustawienia: Brak, RTS/CTS(dostępne tylko dla COM1), XON/XOFF.

Wyboru tych parametrów należy dokonać klawiszami [GÓRA] / [DÓŁ] i zatwierdzić [RAZEM].

Parametr bity danych jest w kasie Posnet Bingo Max ustawiony na stałe, na 8.

Port TCP diagnostyczny.

Numer portu należy wpisać z klawiatury i zatwierdzić [RAZEM].



Port TCP danych.

Numer portu należy wpisać z klawiatury i zatwierdzić [RAZEM].



Wykonywana czynność

Podgląd wyświetlacza

Zatwierdzenie numer portu („COM” lub „TCP”), który jest zajęty (przypisany do innej funkcji/urządzenia) powoduje wyświetlenie komunikatu (przykładowo) Naciśnięcie klawisza [C] powoduje rezygnację ze zmiany ustawień i powrót na pozycję „Interfejs”, naciśnięcie [RAZEM] – przejście do edycji parametrów portu. Zatwierdzenie parametrów portu powoduje zmianę poprzednich ustawień: przypisanie portu do tunelowania i ustawienie urządzenia/funkcji poprzednio do niego przypisanej jako „Nieaktywny”.

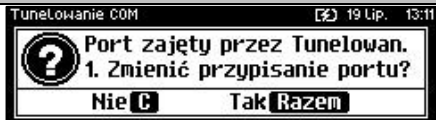

Po podaniu wszystkich parametrów, należy potwierdzić zapisanie danych naciskając klawisz [RAZEM] na pozycji „Zapisz”.



ODCZYT PAMIĘCI CHRONIONEJ

Pozycja umożliwia ustawienie portu UDP do odczytu pamięci chronionej przez protokół FSP.

Wykonywana czynność

Podgląd wyświetlacza

Wyboru należy dokonać klawiszami strzałek [GÓRA] / [DÓŁ] lub [1] / [2] i zatwierdzić [RAZEM]. Opcja aktywna jest oznaczona symbolem ✓. Wybranie opcji „UDP” powoduje wyświetlenie pola do wprowadzenia numeru portu z zakresu 1 – 49151. Należy go wprowadzić za pomocą klawiatury i zatwierdzić [RAZEM].

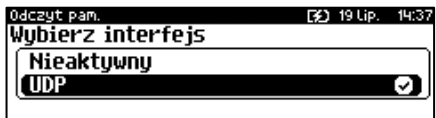

INTERFEJSY POŁĄCZEŃ

Funkcja konfiguracji połączeń sieciowych jest dostępna w menu:

- 2 KIEROWNIK → 3 KONFIGURACJA → 3 KONFIGURACJA SPRZĘTU →
- 7 INTERFEJSY POŁĄCZEŃ →
 - 1 ETHERNET
 - 2 WIFI
 - 3 KARTA SIECOWA USB
 - 4 MODEM GPRS
 - 5 PRIORYTETY POŁĄCZEŃ
 - 6 BLUETOOTH

ETHERNET / WiFi

Dla tych dwóch pozycji konfiguracja jest identyczna. Dla WiFi dodatkowo jest możliwość wyszukiwania sieci.



Funkcja działa z wersjami kas wyposażonymi w moduł WiFi.

Status

Wykonywana czynność

Pozycja umożliwia włączenie lub wyłączenie interfejsu. Wyboru należy dokonać klawiszami strzałek [**GÓRA**] / [**DÓŁ**] lub [**1**] / [**2**] i zatwierdzić [**RAZEM**]. Opcja aktywna jest oznaczona symbolem .

Podgląd wyświetlacza



TCP/IP

Po zatwierdzeniu pozycji zostanie wyświetlona lista parametrów do konfiguracji.

Wykonywana czynność

Adres IP.

Po zatwierdzeniu [**RAZEM**] tej pozycji zostanie wyświetlone pole do wprowadzenia adresu IP. Jeżeli kasa ma pracować w sieci lokalnej (LAN), adres IP musi być zgodny z ustawieniami danej sieci.

Podgląd wyświetlacza

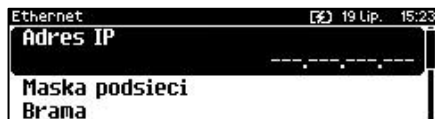

W przypadku pracy kasy w sieci rozległej (WAN) możliwe są ustawienia:

- połączenie kasy bezpośrednio do sieci WAN – adres IP kasy jest globalny i widoczny w całej sieci WAN,
- połączenie kasy za bramą – kasa posiada lokalny adres IP a brama przekierowuje ruch sieciowy,
- połączenie kasy do sieci VPN – adres IP musi być zgodny z ustawieniami sieci VPN.

Wykonywana czynność

Podgląd wyświetlacza

Maska podsieci.

Po zatwierdzeniu tej pozycji zostanie wyświetlone pole do wprowadzenia adresu maski podsieci. Działanie klawiszy jest identyczne jak w przypadku adresu IP



Brama.

Po zatwierdzeniu tej pozycji zostanie wyświetlone pole do wprowadzenia adresu bramy. W przypadku podłączenia kasy za bramą należy wpisać adres IP bramy, w przypadku pracy kasy w sieci bez bramy - adres IP kasy. Działanie klawiszy jest identyczne jak w przypadku adresu IP



Preferowany DNS.

Po zatwierdzeniu tej pozycji zostanie wyświetlone pole do wprowadzenia adresu preferowanego DNS, który będzie wybierany w pierwszej kolejności.

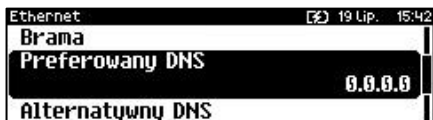

Alternatywny DNS.

Po zatwierdzeniu tej pozycji zostanie wyświetlone pole do wprowadzenia adresu alternatywnego DNS, który będzie wybierany jeżeli nie będzie można się połączyć z preferowanym adresem. Dla wszystkich tych pól należy wpisać wartość za pomocą klawiatury numerycznej lub klawiszami [GÓRA] / [DÓŁ]. Po wprowadzeniu wartości dwucyfrowej kursor przeskoczy



Wykonywana czynność

Podgląd wyświetlacza

automatycznie do następnego okna. W innym przypadku kursor można przesunąć klawiszami **[PRAWO]** / **[LEWO]** lub **[EXT]**. Wprowadzony adres należy potwierdzić klawiszem **[RAZEM]**.

DHCP.

Funkcja DHCP umożliwia automatyczne dobranie parametrów TCP/IP w przypadku próby podłączenia do serwera, jeżeli serwer udostępnia taką możliwość.

Po zatwierdzeniu DHCP można wybrać, czy funkcja jest aktywna, czy nie.



Włączenie DHCP powoduje, że nie można już ręcznie wpisać pozostałych parametrów, są dobierane automatycznie.

Po podaniu wszystkich parametrów należy potwierdzić zapisanie danych naciskając klawisz **[RAZEM]** na pozycji „Zapisz”.



Adres MAC

Po wybraniu tej pozycji jest możliwość zmiany 3 ostatnich znaków adresu MAC kasy. Adres MAC może zawierać znaki: 1, 2, 3, 4, 5, 6, 7, 8, 9, 0, A, B, C, D, E, F.

Wykonywana czynność

Podgląd wyświetlacza

Po zatwierdzeniu tej pozycji zostanie wyświetlone okno do wprowadzenia adresu MAC. Adres należy wprowadzić z klawiatury i zatwierdzić **[RAZEM]**.

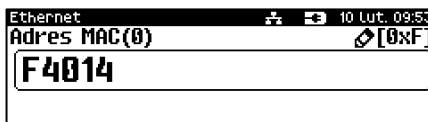

Wyszukiwanie sieci

Pozycja występuje dla połączenia WiFi. Umożliwia wyszukanie i wyświetlenie dostępnych sieci, wybór odpowiedniej sieci spośród wyświetlanych, jak również usunięcie sieci lub dodanie nowej.

KARTA SIECIOWA USB

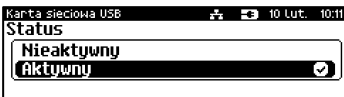

Pozycja umożliwia konfigurację portu USB, który będzie działał jak karta sieciowa.

Status

Wykonywana czynność	Podgląd wyświetlacza
<p>Pozycja umożliwia włączenie lub wyłączenie interfejsu. Wyboru należy dokonać klawiszami strzałek [GÓRA] / [DÓŁ] lub [1] / [2] i zatwierdzić [RAZEM]. Opcja aktywna jest oznaczona symbolem .</p>	

TCP/IP

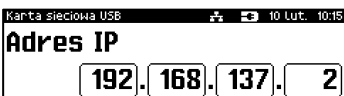
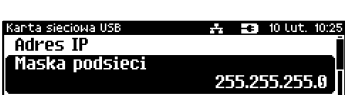
Po zatwierdzeniu pozycji zostanie wyświetlona lista parametrów do konfiguracji.

Wykonywana czynność	Podgląd wyświetlacza
<p>Adres IP. Po zatwierdzeniu [RAZEM] tej pozycji zostanie wyświetlone pole do wprowadzenia adresu IP. Jeżeli kasa ma pracować w sieci lokalnej (LAN), adres IP musi być zgodny z ustawieniami danej sieci.</p>	 
<p>W przypadku pracy kasy w sieci rozległej (WAN) możliwe są ustawienia:</p> <ul style="list-style-type: none"> • połączenie kasy bezpośrednio do sieci WAN – adres IP kasy jest globalny i widoczny w całej sieci WAN, • połączenie kasy za bramą – kasa posiada lokalny adres IP a brama przekierowuje ruch sieciowy, • połączenie kasy do sieci VPN – adres IP musi być zgodny z ustawieniami sieci VPN. 	 

Maska podsieci.

Po zatwierdzeniu tej pozycji zostanie wyświetlone pole do wprowadzenia adresu maski podsieci. Działanie klawiszy jest identyczne jak w przypadku adresu IP

Wykonywana czynność

Podgląd wyświetlacza

Brama.

Po zatwierdzeniu tej pozycji zostanie wyświetlone pole do wprowadzenia adresu bramy. W przypadku podłączenia kasy za bramą należy wpisać adres IP bramy, w przypadku pracy kasy w sieci bez bramy - adres IP kasy. Działanie klawiszy jest identyczne jak w przypadku adresu IP

Karta sieciowa USB 10 Lut. 10:33
Maska podsieci
Brama 192.168.137.1
Preferowany DNS

Karta sieciowa USB 10 Lut. 10:38
Brama
192.168.137.1

Preferowany DNS.

Po zatwierdzeniu tej pozycji zostanie wyświetlone pole do wprowadzenia adresu preferowanego DNS, który będzie wybierany w pierwszej kolejności.

Karta sieciowa USB 10 Lut. 10:42
Brama
Preferowany DNS 8.8.8.8
Alternatywny DNS

Karta sieciowa USB 10 Lut. 10:47
Preferowany DNS
8.8.8.8

Alternatywny DNS.

Po zatwierdzeniu tej pozycji zostanie wyświetlone pole do wprowadzenia adresu alternatywnego DNS, który będzie wybierany jeżeli nie będzie można się połączyć z preferowanym adresem. Dla wszystkich tych pól należy wpisać wartość za pomocą klawiatury numerycznej lub klawiszami [GÓRA] / [DÓŁ]. Po wprowadzeniu wartości dwucyfrowej kursor przeskoczy automatycznie do następnego okna. W innym przypadku kursor można przesunąć klawiszami [PRAWO] / [LEWO]. Wprowadzony adres należy potwierdzić klawiszem [RAZEM].

Karta sieciowa USB 10 Lut. 10:51
Preferowany DNS
Alternatywny DNS 8.8.4.4
DHCP

Karta sieciowa USB 10 Lut. 10:55
Alternatywny DNS
8.8.4.4

DHCP.

Funkcja DHCP umożliwia automatyczne dobranie parametrów TCP/IP w przypadku próby podłączenia do serwera, jeżeli serwer udostępnia taką możliwość.

Po zatwierdzeniu DHCP można wybrać, czy funkcja jest aktywna, czy nie.

Karta sieciowa USB 10 Lut. 11:01
Alternatywny DNS
DHCP Nie
Zapisz

Karta sieciowa USB 10 Lut. 11:05
DHCP
Tak
Nie (selected)



Włączenie DHCP powoduje, że nie można już ręcznie wpisać pozostałych parametrów, są dobierane automatycznie.

Wykonywana czynność

Podgląd wyświetlacza

Po podaniu wszystkich parametrów należy potwierdzić zapisanie danych naciskając klawisz **[RAZEM]** na pozycji „Zapisz”.



Adres MAC

Po wybraniu tej pozycji jest możliwość zmiany 3 ostatnich znaków adresu MAC kasy. Adres MAC może zawierać znaki: 1, 2, 3, 4, 5, 6, 7, 8, 9, 0, A, B, C, D, E, F. Litery można wprowadzać wyłącznie za pomocą klawiatury numerycznej.

Sterownik USB

Wykonywana czynność

Podgląd wyświetlacza

Pozycja umożliwia wybór z jakich sterowników ma korzystać urządzenie. Możliwe ustawienia:

- **Auto** – sterowniki wykrywane są automatycznie,
- **W10 driver** – kasa korzysta z sterowników Windows 10,
- **Posnet driver** – kasa korzysta ze sterowników firmy Posnet.



Wyboru należy dokonać klawiszami strzałek **[GÓRA]** / **[DÓŁ]** lub **[1]** / **[2]** / **[3]** i zatwierdzić **[RAZEM]**. Opcja aktywna jest oznaczona symbolem .

MODEM GPRS

Status

Wykonywana czynność

Podgląd wyświetlacza

Pozycja umożliwia włączenie lub wyłączenie połączenia. Wyboru należy dokonać klawiszami strzałek **[GÓRA]** / **[DÓŁ]** lub **[1]** / **[2]** i zatwierdzić **[RAZEM]**. Opcja aktywna jest oznaczona symbolem .

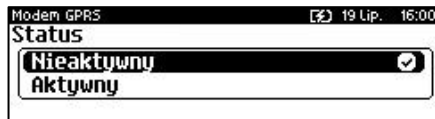

PIN

Wykonywana czynność

Pozycja umożliwia wpisanie numeru pin. Należy go wpisać z klawiatury i zatwierdzić [RAZEM].

Podgląd wyświetlacza

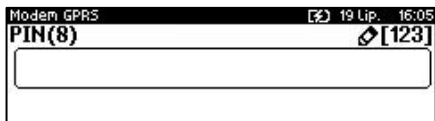

Ustawienia

Pozycja umożliwia ustawienie parametrów, koniecznych do komunikacji za pośrednictwem modemu GPRS.

Wykonywana czynność

Nazwa użytkownika.

Po zatwierdzeniu tej pozycji za pomocą klawiatury należy wpisać nazwę użytkownika i zatwierdzić [RAZEM].

Podgląd wyświetlacza

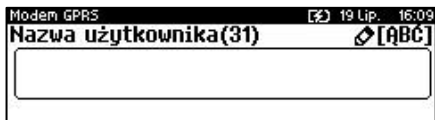

Hasło.



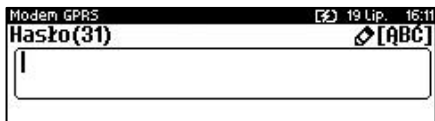



Po zatwierdzeniu tej pozycji za pomocą klawiatury należy wpisać hasło i zatwierdzić [RAZEM].

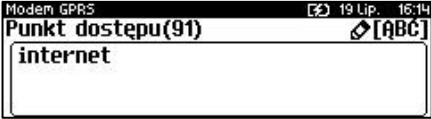

Punkt dostępu.

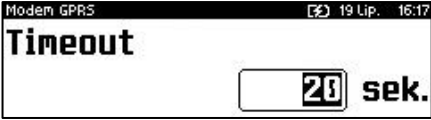
Po zatwierdzeniu tej pozycji za pomocą klawiatury należy wpisać punkt dostępu i zatwierdzić [RAZEM].

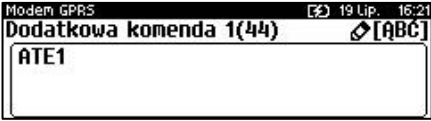

Wykonywana czynność	Podgląd wyświetlacza
	
<p>Timeout. Po zatwierdzeniu tej pozycji za pomocą klawiatury lub strzałkami [GÓRA] / [DÓŁ] należy podać timeout i zatwierdzić [RAZEM].</p>	 
<p>Dodatkowe komendy 1 i 2. Po wybraniu pozycji „Dodatkowa komenda 1” lub „Dodatkowa komenda 2” zostaną wyświetlone pola do wprowadzenia odpowiednich komend, które należy wprowadzić za pomocą klawiatury i potwierdzić [RAZEM].</p>	 
<p>Po podaniu wszystkich parametrów, należy potwierdzić zapisanie danych naciskając klawisz [RAZEM] na pozycji „Zapisz”.</p>	
<p><u>Port</u></p>	
<p>Pozycja umożliwia skonfigurowanie portu modemu.</p>	
Wykonywana czynność	Podgląd wyświetlacza
<p>Po zatwierdzeniu tej pozycji zostanie wyświetlona lista portów COM. Wyboru portu należy dokonać klawiszami [GÓRA] / [DÓŁ] i zatwierdzić [RAZEM].</p>	

Wykonywana czynność

Podgląd wyświetlacza

Dla połączenia RS (zatwierdzenie **COM1 – COM3**) należy kolejno ustawić w kasie parametry:

- **Prędkość transmisji** – możliwe ustawienia: 1200 (nieaktywne dla **COM2**), 2400, 4800, 9600, 19200, 38400, 57600, 115200.
- **Bit stop** – możliwe ustawienia: 1 lub 2.
- **Parzystość** – możliwe ustawienia: Brak, Parzyste, Nieparzyste.
- **Sterowanie przepływem** – możliwe ustawienia: Brak, RTS/CTS (tylko dla **COM1**), XON/XOFF.

Wyboru tych parametrów należy dokonać klawiszami **[GÓRA]** / **[DÓŁ]** i zatwierdzić **[RAZEM]**. Parametr bity danych jest w kasie Posnet Bingo Max ustawiony na stałe, na 8.

Zatwierdzenie numeru portu **COM**, który jest zajęty (przypisany do innej funkcji/urządzenia) powoduje wyświetlenie komunikatu.

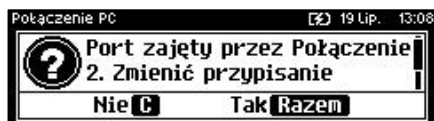

Naciśnięcie klawisza **[C]** powoduje rezygnację ze zmiany ustawień i powrót na pozycję „Port”, naciśnięcie **[RAZEM]** – przejście do edycji parametrów portu. Zatwierdzenie parametrów portu powoduje zmianę poprzednich ustawień: przypisanie portu do komunikacji z modemem i ustawienie urządzenia/funkcji poprzednio do niego przypisanej jako „Nieaktywny”.

PRIORYTETY POŁĄCZEŃ

Pozycja umożliwia ustawienie sposobu połączenia dla połączeń wychodzących.

Wykonywana czynność

Podgląd wyświetlacza

W pierwszej kolejności należy wybrać „**Priorytet**”. Wyboru należy dokonać klawiszami strzałek **[GÓRA]** / **[DÓŁ]** i zatwierdzić **[RAZEM]**. W przypadku gdy wybrany element występuje już na liście priorytetów, zostanie zamieniony miejscami z zastępowanym elementem.



Wyboru należy dokonać klawiszami strzałek **[GÓRA]** / **[DÓŁ]** i zatwierdzić **[RAZEM]**. Opcja aktywna jest oznaczona symbolem .



BLUETOOTH



Pozycja jest dostępna w kasach, które są wyposażone dodatkowo w Posnet Multiport z modulem WiFi/Bluetooth.

Status

Wykonywana czynność

Pozycja umożliwia włączenie lub wyłączenie połączenia. Wyboru należy dokonać klawiszami strzałek [**GÓRA**] / [**DÓŁ**] lub [**1**] / [**2**] i zatwierdzić [**RAZEM**]. Opcja aktywna jest oznaczona symbolem .

Podgląd wyświetlacza

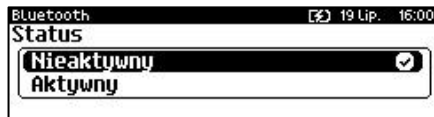

Parowanie

Po wybraniu tej pozycji, zostanie uruchomiony proces parowania.

Nazwa

Należy wprowadzić nazwę, pod jaką kasa będzie identyfikowana przez zewnętrzne urządzenia.

Wykonywana czynność

Nawę domyślną należy skasować klawiszem [**C**], nową nazwę można wprowadzić za pomocą klawiatury i zatwierdzić [**RAZEM**].
XXX YYYYYYYYYYYY – jest to numer unikatowy urządzenia.

Podgląd wyświetlacza



Urządzenia

Po wybraniu tej pozycji, wyświetlane są wszystkie sparowane urządzenia.

URZĄDZENIA ZEWNĘTRZNE

SKANERY / WAGI

W kasie Posnet Bingo Max można zdefiniować do 3 skanerów i 4 wag podłączonych do portów COM oraz wagę zintegrowaną (POSNET - DSI) podłączoną do COM1.

Funkcja konfiguracji połączeń sieciowych jest dostępna w menu:

2 KIEROWNIK → 3 KONFIGURACJA → 3 KONFIGURACJA SPRZĘTU →
 8 URZĄDZENIA ZEWNĘTRZNE →
 → 1 SKANERY
 → 2 WAGI

Poniżej przedstawiono konfigurację skanera, konfiguracja wagi przebiega identycznie.

Wykonywana czynność	Podgląd wyświetlacza
---------------------	----------------------

Jeżeli żaden skaner nie jest jeszcze skonfigurowany, po zatwierdzeniu „1 Skanery” wyświetlana jest lista, zawierająca jedną pozycję „Nowy skaner (1)”, umożliwiającą skonfigurowanie pierwszego urządzenia tego typu. W celu zatwierdzenia pozycji należy nacisnąć klawisz **[RAZEM]**.



Nazwa skanera.

Pozycja pozwala na wpisanie nazwy do 12 znaków.

Domyślnie jest wyświetlana nazwa „Skaner X”. Gdzie „X” oznacza numer rekordu. W celu edycji nazwy należy zatwierdzić pozycję klawiszem **[RAZEM]**, skasować nazwę domyślną klawiszem **[C]**, następnie wprowadzić nową nazwę za pomocą klawiatury i zatwierdzić **[RAZEM]**.

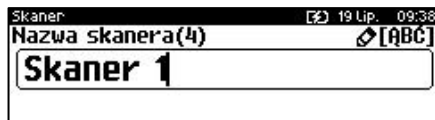

Interfejs.

W pierwszej kolejności należy wybrać port, który będzie wykorzystywany w kasie do komunikacji ze skanerem. Wyboru należy dokonać klawiszami **[GÓRA]** / **[DÓŁ]** i zatwierdzić **[RAZEM]**.

Opcje możliwe do wyboru to: „Nieaktywny”, „COM1”, „COM2”, „COM3”.

Dla wybranego portu należy kolejno ustawić parametry:

- **Prędkość transmisji** – możliwe ustawienia: 1200 (nieaktywne COM2), 2400, 4800, 9600, 19200, 38400, 57600, 115200.
- **Bit stop** – możliwe ustawienia: 1 lub 2.
- **Parzystość** – możliwe ustawienia: Brak, Parzyste, Nieparzyste.
- **Sterowanie przepływem** – możliwe ustawienia: Brak, RTS/CTS (tylko dla COM1), XON/XOFF.

Wyboru tych parametrów należy dokonać klawiszami **[GÓRA]** / **[DÓŁ]** i zatwierdzić **[RAZEM]**.

Parametr bity danych jest w kasie Posnet Bingo Max ustawiony na stałe na 8.



Wykonywana czynność

Podgląd wyświetlacza

Zatwierdzenie numeru portu **COM**, który jest zajęty (przypisany do innej funkcji/urządzenia) powoduje wyświetlenie komunikatu. Naciśnięcie klawisza **[C]** powoduje rezygnację ze zmiany ustawień i powrót na pozycję „**Interfejs**”, naciśnięcie **[RAZEM]** – przejście do edycji parametrów portu. Zatwierdzenie parametrów portu powoduje zmianę poprzednich ustawień: przypisanie portu do komunikacji ze skanerem i ustawienie urządzenia/funkcji poprzednio do niego przypisanej jako „**Nieaktywny**”.

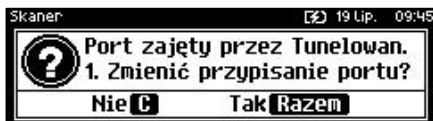

Po podaniu wszystkich parametrów, należy potwierdzić zapisanie danych naciskając klawisz **[RAZEM]** na pozycji „**Zapisz**”.



Domyślnie Waga DS I (POSNET) jest nieaktywna. Do jej poprawnego działania należy ustawić „Interfejs” na COM1.

WERYFIKATOR CEN

Do kasy Posnet Bingo Max istnieje możliwość podłączenia weryfikatorów cen, dzięki czemu użytkownik m.in. nie będzie musiał metkować towarów. Można zdefiniować 2 weryfikatory.

Funkcja konfiguracji weryfikatorów cen jest dostępna w menu:

2 KIEROWNIK → 3 KONFIGURACJA → 3 KONFIGURACJA SPRZĘTU →
8 URZĄDZENIA ZEWNĘTRZNE → 3 WERYFIKATORY CEN

Wykonywana czynność

Podgląd wyświetlacza

Jeżeli żaden weryfikator nie jest jeszcze skonfigurowany, po zatwierdzeniu „**3 Weryfikatory cen**” wyświetlana jest lista, zawierająca jedną pozycję „**Nowy weryfikator (1)**”, umożliwiającą skonfigurowanie pierwszego urządzenia tego typu. W celu zatwierdzenia pozycji należy nacisnąć klawisz **[RAZEM]**.



Wykonywana czynność

Podgląd wyświetlacza

Nazwa weryfikatora.

Pozycja pozwala na wpisanie nazwy do 12 znaków.

Domyślnie jest wyświetlana nazwa „Weryfik. X”. Gdzie „X” oznacza numer rekordu. W celu edycji nazwy należy zatwierdzić pozycję klawiszem **[RAZEM]**, skasować nazwę domyślną klawiszem **[C]**, następnie wprowadzić nową nazwę za pomocą klawiatury i zatwierdzić **[RAZEM]**.

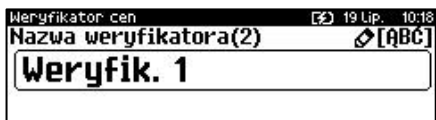
**Interfejs.**

W pierwszej kolejności należy wybrać port, który będzie wykorzystywany w kasie do komunikacji z weryfikatorem. Wyboru należy dokonać klawiszami **[GÓRA]** / **[DÓŁ]** i zatwierdzić **[RAZEM]**.

Opcje możliwe do wyboru to: „Nieaktywny”, „COM1”, „COM2”, „COM3”. Po wyborze portu są domyślnie ustawione na: 19200,8,1,Brak,Brak.

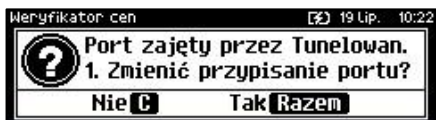

Zatwierdzenie numeru portu „COM”, który jest zajęty (przypisany do innej funkcji/urządzenia) powoduje wyświetlenie komunikatu Naciśnięcie klawisza **[C]** powoduje rezygnację ze zmiany ustawień i powrót na pozycję „Interfejs”, naciśnięcie **[RAZEM]** – przejście do edycji parametrów portu. Zatwierdzenie parametrów portu powoduje zmianę poprzednich ustawień: przypisanie portu do komunikacji z weryfikatorem i ustawienie urządzenia/funkcji poprzednio do niego przypisanej jako „Nieaktywny”.

**Konfiguracja weryfikatora.**

Po zatwierdzeniu pozycji „Konfiguracja weryfikatora” w pierwszej kolejności klawiszami **[GÓRA]** / **[DÓŁ]** należy wybrać typ weryfikatora i zatwierdzić **[RAZEM]**.

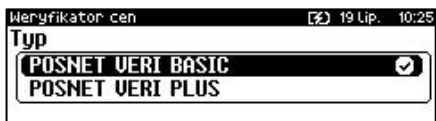

Następnie należy podać ilość urządzeń. Wartość można ustawić klawiszami **[GÓRA]** / **[DÓŁ]** lub wpisać z klawiatury następnie zatwierdzić **[RAZEM]**.



Wykonywana czynność

Podgląd wyświetlacza

W dalszej kolejności należy wpisać za pomocą klawiatury tekst linii 1 – 4 i zatwierdzić **[RAZEM]**.

Limit znaków różni się w zależności od typu weryfikatora i wynosi:

- 16 dla „**POSNET VERI BASIC**”
- 20 dla „**POSNET VERI PLUS**”

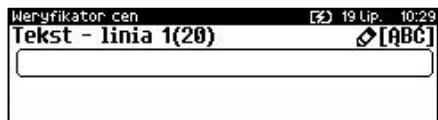

Następnie można ustawić miganie tekstu. Wyboru należy dokonać klawiszami **[GÓRA]** / **[DÓŁ]** lub **[1]** / **[2]** i zatwierdzić **[RAZEM]**.

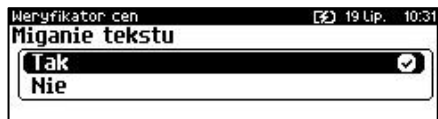

Opóźnienie tekstu ustawia się klawiszami **[GÓRA]** / **[DÓŁ]** lub wpisuje się wartość z klawiatury i zatwierdza **[RAZEM]**.



W ten sam sposób należy ustawić czas wyświetlania.



Po podaniu wszystkich parametrów, należy potwierdzić zapisanie danych naciskając klawisz **[RAZEM]** na pozycji „**Zapisz**”.



Drukarka PARAGONOWA

W Kasie Posnet Bingo Max możemy zdefiniować parametry wewnętrznej drukarki paragonowej oraz zaprogramować do 3 zewnętrznych drukarek paragonowych.

Funkcja konfiguracji drukarek paragonowych jest dostępna w menu:

2 KIEROWNIK → 3 KONFIGURACJA → 3 KONFIGURACJA SPRZĘTU →
8 URZĄDZENIA ZEWNĘTRZNE → 4 DRUKARKI PARAGONOWE

Wykonywana czynność

Podgląd wyświetlacza

Domyślnie jest już skonfigurowana drukarka „**Wewnętrzna**”. Aby ją aktywować należy zmienić jej interfejs na aktywny.

Po wybraniu pozycji „**Nowa drukarka (2)**” zostanie wyświetlona lista parametrów do konfiguracji.



Nazwa drukarki

Pozycja pozwala na wpisanie nazwy do 12 znaków.

Domyślnie jest wyświetlana nazwa „**Drukarka X**”. Gdzie „**X**” oznacza numer rekordu. W celu edycji nazwy należy zatwierdzić pozycję klawiszem **[RAZEM]**, skasować nazwę domyślną klawiszem **[C]**, następnie wprowadzić nową nazwę za pomocą klawiatury i zatwierdzić **[RAZEM]**.

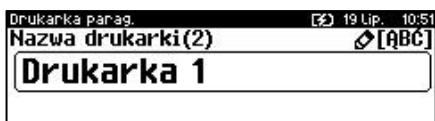

Interfejs.

W pierwszej kolejności należy wybrać interfejs, który będzie wykorzystywany w kasie do komunikacji z drukarką paragonową. Wyboru należy dokonać klawiszami **[GÓRA]** / **[DÓŁ]** i zatwierdzić **[RAZEM]**. Opcje możliwe do wyboru to: „**Nieaktywny**”, „**COM1**”, „**COM2**”, „**COM3**”, „**TCP**”.

Dla połączenia RS (zatwierdzenie **COM1 – COM3**) należy kolejno ustawić w kasie parametry:

- **Prędkość transmisji** – możliwe ustawienia: 1200 (nieaktywne dla **COM2**), 2400, 4800, 9600, 19200, 38400, 57600, 115200.
- **Bit stop** – możliwe ustawienia: 1 lub 2.
- **Parzystość** – możliwe ustawienia: Brak, Parzyste, Nieparzyste.
- **Sterowanie przepływem** – możliwe ustawienia: Brak, RTS/CTS (dostępne tylko dla **COM1**), XON/XOFF.

Wyboru tych parametrów należy dokonać klawiszami **[GÓRA]** / **[DÓŁ]** i zatwierdzić **[RAZEM]**.

Parametr bity danych jest w kasie Posnet Bingo Max ustawiony na stałe, na 8.

Po zatwierdzeniu „**TCP**” należy podać numer portu, na którym będzie się odbywała komunikacja z komputerem. Numer portu należy wpisać z klawiatury i zatwierdzić **[RAZEM]**.



Wykonywana czynność

Podgląd wyświetlacza

Zatwierdzenie numer portu („COM” lub „TCP”), który jest zajęty (przypisany do innej funkcji/urządzenia) powoduje wyświetlenie komunikatu.

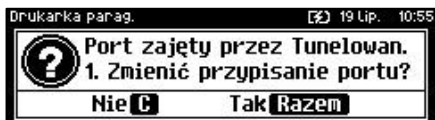

Naciśnięcie klawisza **[C]** powoduje rezygnację ze zmiany ustawień i powrót na pozycję „Interfejs”, naciśnięcie **[RAZEM]** – przejście do edycji parametrów portu. Zatwierdzenie parametrów portu powoduje zmianę ustawień: przypisanie portu do komunikacji z drukarką paragonową i ustawienie urządzenia/funkcji poprzednio do niego przypisanej jako „Nieaktywny”.

Ustawienia wydruku.

Po zatwierdzeniu pozycji „Ustawienia wydruku” należy kolejno określić następujące parametry:

- **Czcionkę** – możliwe ustawienia: Font -B (9 x 24) lub Font- A (12 x 24),
- **Szerokość papieru** – możliwe ustawienia: 80 mm lub 57 mm,
- **Obsługa obcinacza** - możliwe ustawienia: Tak lub Nie,

Wyboru tych parametrów należy dokonać klawiszami **[GÓRA]** / **[DÓŁ]** lub **[1]** / **[2]** i zatwierdzić **[RAZEM]**.

Następnie należy podać tekst nagłówka (3 linie) jaki będzie drukowany przez drukarkę paragonową. Tekst należy wpisać z klawiatury i zatwierdzić **[RAZEM]**.

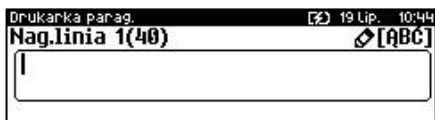

Ilość wydruków zamówień drukowanych na konfigurowanej drukarce ustawia się klawiszami **[GÓRA]** / **[DÓŁ]** lub wpisuje się wartość z klawiatury i zatwierdza **[RAZEM]**.



Grupa towarowa.

Po wybraniu tej pozycji należy wybrać grupę lub grupy towarowe, które będą powiązane z drukarką paragonową. Klawiszem **[RAZEM]** należy zaznaczyć

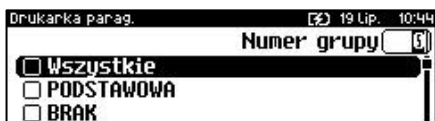

grupę. Zaznaczenie pozycji „Wszystkie” spowoduje wyświetlenie pytania, po zatwierdzeniu którego zostaną zaznaczone wszystkie zaprogramowane grupy. W celu zaznaczenia grupy, należy nacisnąć klawisz strzałki **[W PRAWO]**, w celu odznaczenia grupy należy nacisnąć klawisz strzałki **[W LEWO]**. Grupy towarowe zostaną zapisane po naciśnięciu klawisza **[RAZEM]**.

Wykonywana czynność

Podgląd wyświetlacza

Po podaniu wszystkich parametrów, należy potwierdzić zapisanie danych naciskając klawisz **[RAZEM]** na pozycji „Zapisz”.



TERMINAL

Kasa Posnet Bingo Max umożliwia konfigurację jednego z pięciu terminali płatniczych. Można wybrać: „PEKAO SA”, „FIRSTDATA”, „PEP”, „SIXPayments”, „KASOTERMINAL”.

Funkcja konfiguracji terminali jest dostępna w menu:

2 KIEROWNIK → 3 KONFIGURACJA → 3 KONFIGURACJA SPRZĘTU →
8 URZĄDZENIA ZEWNĘTRZNE → 5 TERMINAL

Wykonywana czynność

Podgląd wyświetlacza

Po wybraniu pozycji „5 Terminal” należy określić czy terminal jest aktywny. Wyboru należy dokonać klawiszami **[GÓRA]** / **[DÓŁ]** lub **[1]** / **[2]** i zatwierdzić **[RAZEM]**.

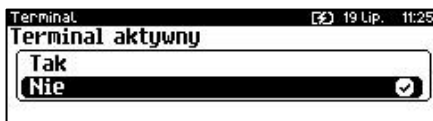

Następnie należy wybrać terminal, który ma być podłączony. Wyboru należy dokonać klawiszami **[GÓRA]** / **[DÓŁ]** lub **[1]** / **[2]** / **[3]** / **[4]** i zatwierdzić **[RAZEM]**.



Interfejs.

W pierwszej kolejności należy wybrać port, który będzie wykorzystywany w kasie do komunikacji z terminalem. Wyboru należy dokonać klawiszami **[GÓRA]** / **[DÓŁ]** i zatwierdzić **[RAZEM]**. W zależności od typu terminala dostępny jest odpowiedni typ interfejsu. Opcje możliwe do wyboru to: „Nieaktywny”, „COM1”, „COM2”, „COM3”, „TCP” (dostępne dla wybranych terminali).



Dla połączenia RS (zatwierdzenie **COM1 – COM3**) należy kolejno ustawić w kasie parametry:

- **Prędkość transmisji** – możliwe ustawienia: 1200 (nieaktywne dla **COM2**), 2400, 4800, 9600, 19200, 38400, 57600, 115200.
- **Bit stop** – możliwe ustawienia: 1 lub 2.
- **Parzystość** – możliwe ustawienia: Brak, Parzyste, Nieparzyste.

Wykonywana czynność

Podgląd wyświetlacza

- **Sterowanie przepływem** – możliwe ustawienia: Brak, RTS/CTS (tylko dla **COM1**), XON/XOFF.

Wyboru tych parametrów należy dokonać klawiszami [**GÓRA**] / [**DÓŁ**] i zatwierdzić [**RAZEM**].

Parametr bity danych jest w kasie Posnet Bingo Max ustawiony na stałe, na 8.

Po zatwierdzeniu „**TCP**” należy podać numer portu, na którym będzie się odbywała komunikacja z terminalem. Numer portu należy wpisać z klawiatury i zatwierdzić [**RAZEM**].

Zatwierdzenie numeru portu („**COM**” lub „**TCP**”), który jest zajęty (przypisany do innej funkcji/urządzenia) powoduje wyświetlenie komunikatu (przykładowo). Naciśnięcie klawisza [**C**] powoduje rezygnację ze zmiany ustawień i powrót na pozycję „**Interfejs**”, naciśnięcie [**RAZEM**] – przejście do edycji parametrów portu. Zatwierdzenie parametrów portu powoduje zmianę poprzednich ustawień: przypisanie portu do komunikacji z terminalem i ustawienie urządzenia/funkcji poprzednio do niego przypisanej jako „**Nieaktywny**”.

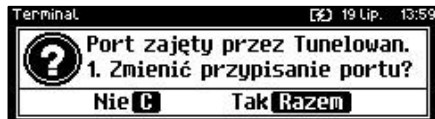

Po podaniu wszystkich parametrów, należy potwierdzić zapisanie danych naciskając klawisz [**RAZEM**] na pozycji „**Zapisz**”.

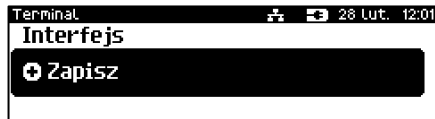

Anulowanie transakcji na kasie NIE anuluje jej na terminalu.

SZUFLADA

Funkcja konfiguracji szuflady jest dostępna w menu:

2 KIEROWNIK → 3 KONFIGURACJA → 3 KONFIGURACJA SPRZĘTU →
8 URZĄDZENIA ZEWNĘTRZNE → 6 SZUFLADA →
→ 1 IMPULS SZUFLADY
→ 2 NAPIĘCIE SZUFLADY

Impuls szuflady

Umożliwia wybór parametru określającego długość impulsu elektrycznego otwierającego szufladę na pieniądze.

Wykonywana czynność

Podgląd wyświetlacza

Wyboru należy dokonać klawiszami strzałek [GÓRA] / [DÓŁ] lub wpisać wartość z klawiatury i zatwierdzić [RAZEM]. Regulacja w zakresie 1 – 32.



Napięcie szuflady

Umożliwia konfigurację napięcia sterującego szufladą.

Wykonywana czynność

Podgląd wyświetlacza

Wyboru należy dokonać klawiszami strzałek [GÓRA] / [DÓŁ] lub [1] / [2] / [3] / [4] i zatwierdzić [RAZEM].

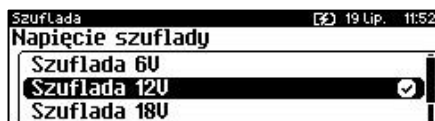

Wartości do wyboru to: 6V, 12V, 18V, 24V (domyślnie 12V).



Po zmianie napięcia szuflady z większego na mniejsze następane otwarcie szuflady nastąpi z opóźnieniem które wynosi:

- 60s w przypadku zmiany napięcia z 24V na 6V
- 45s w przypadku zmiany napięcia z 24V na 12V
- 30s w przypadku zmiany napięcia z 24V na 18V
- 45s w przypadku zmiany napięcia z 18V na 6V
- 30s w przypadku zmiany napięcia z 18V na 12V
- 30s w przypadku zmiany napięcia z 12V na 6V

PORT USB

Funkcja jest dostępna w menu:

2 KIEROWNIK → 3 KONFIGURACJA → 3 KONFIGURACJA SPRZĘTU → 9
PORT USB →
→ 1 PORT USB
→ 2 HOST USB

PORT USB

Opcja ta pozwala na ustawienie trybu działania Portu USB.

Wykonywana czynność

Podgląd wyświetlacza

Do wyboru mamy 3 opcje: „Auto”, „Host” oraz „Slave” wyboru należy dokonać klawiszami strzałek [GÓRA] / [DÓŁ] i zatwierdzić [RAZEM].



Host USB

Funkcja umożliwia skonfigurowanie urządzeń podłączonych do portu USB.

Wykonywana czynność

Podgląd wyświetlacza

Po podłączeniu urządzenia, które wymaga konfiguracji pojawia się komunikat.

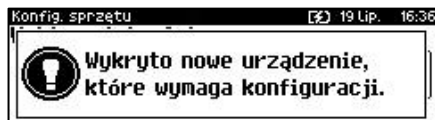

Po skasowaniu komunikatu należy przejść do pozycji menu „2 Host USB”, w celu konfiguracji nowego urządzenia.

Po zatwierdzeniu nowego urządzenia klawiszem [RAZEM]. Należy określić jego rodzaj.



Wyboru odpowiedniego ustawienia należy dokonać klawiszami [GÓRA] / [DÓŁ] i zatwierdzić [RAZEM].

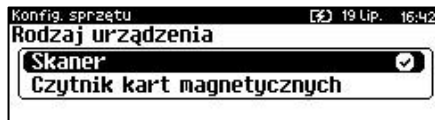



Współpraca kasy Posnet Bingo Max z urządzeniem typu HUB USB, który jest zasilany z własnego zasilacza i nie jest w pełni zgodny ze standardem, może skutkować niemożnością wyłączenia kasy. Niestandardowe urządzenia typu HUB USB mogą podawać swoje zasilanie na interfejs hosta kasy co może spowodować nieprawidłowe działanie układu wyłączania zasilania kasy. W takiej sytuacji należy odłączyć zewnętrzne zasilanie od HUB-a lub zastosować inny jego typ.



Podłączone urządzenia powinny spełniać następujące warunki:

- sumaryczny pobór prądu w urządzeniach podłączonych do USB nie powinien przekraczać normy 5V/0.9A,
- w przypadku użycia HUB'a, kabel użyty do jego podłączenia z kasą powinien spełniać odpowiednie normy,
- w przypadku użycia większej liczby urządzeń, HUB obowiązkowo powinien mieć podłączone własne zasilanie o odpowiedniej wydajności.

KONFIGURACJA FUNKCJI

STATYSTYKI GRUP TOWAROWYCH

Funkcja ta umożliwia wyłączenie lub włączenie aktywności rocznych i/lub tygodniowych statystyk grup towarowych. Statystyki są drukowane na raportach grup towarowych.

Funkcja jest dostępna w menu:

2 KIEROWNIK → 3 KONFIGURACJA → 4 KONFIGURACJA FUNKCJI →
1 GRUPY TOWAROWE
1 STATYSTYKI TYGODNIOWE
2 STATYSTYKI ROCZNE

Wykonywana czynność

Podgląd wyświetlacza

Po wybraniu odpowiedniej pozycji należy aktywować lub dezaktywować naliczanie statystyk. Wyboru należy dokonać klawiszami strzałek [GÓRA] / [DÓŁ] lub [1] / [2] i zatwierdzić [RAZEM].



WERYFIKACJA UTARGU

Kasa Posnet Bingo Max umożliwia zaprogramowanie żądania weryfikacji utargu zarówno podczas wykonywania raportów czytających, jak również zerujących statystyki pojedynczego kasjera.

Jeżeli zostanie wybrana opcja „**Tak**” zatwierdzenie wykonania takiego raportu powoduje:

- otwarcie podłączonej do kasy szuflady,
- wyświetlenie pól umożliwiających podanie stanu utargu wykonanego przez kasjera, we wszystkich gotówkowych formach płatności.



Szuflada jest otwierana przed zadeklarowaniem utargu dla każdej formy płatności.

Funkcja jest dostępna w menu:

2 KIEROWNIK → 3 KONFIGURACJA → 4 KONFIGURACJA FUNKCJI →
2 WERYFIKACJA UTARGU

Wykonywana czynność

Podgląd wyświetlacza

Wyboru należy dokonać klawiszami strzałek [GÓRA] / [DÓŁ] lub [1] / [2] i zatwierdzić [RAZEM].

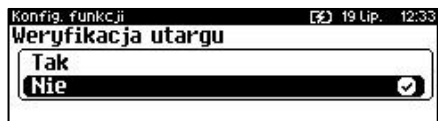

DEKLARACJA STANU POCZĄTKOWEGO

W kasie Posnet Bingo Max możemy ustawić „wymuszenie” deklaracji stanu kasy. Jeśli funkcja jest ustawiona na „TAK”, przy logowaniu, przy zerowych statystykach kasjera kasa prosi o podanie wysokości wpłaty w każdej gotówkowej formie płatności (stan początkowy przed rozpoczęciem sprzedaży).

Rezygnacja z wprowadzenia danej formy traktowana jest jako wprowadzenie 0,00. Wprowadzenie niezerowej wartości powoduje:

- niezerowe statystyki kasjera,
- ustawienie stanu kasy dla danego kasjera dla danej formy płatności,
- niezerowe statystyki danej formy płatności,
- zwiększenie obrotu w danej formie płatności.

Funkcja jest dostępna w menu:

2 KIEROWNIK → 3 KONFIGURACJA → 4 KONFIGURACJA FUNKCJI → 3 DEKLARACJA STANU

Wykonywana czynność

Podgląd wyświetlacza

Wyboru należy dokonać klawiszami strzałek [GÓRA] / [DÓŁ] lub [1] / [2] i zatwierdzić [RAZEM].

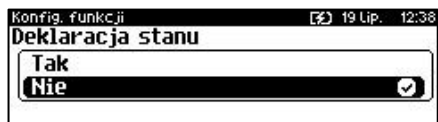

BLOKADA SPRZEDAŻY

Ustawienie parametru określającego, czy przed rozpoczęciem sprzedaży danego dnia, jeżeli totalizery sprzedaży są niezerowe (po zakończeniu sprzedaży poprzedniego dnia nie wykonano raportu dobowego), sprzedaż ma być blokowana do momentu wykonania raportu dobowego.

Funkcja jest dostępna w menu:

2 KIEROWNIK → 3 KONFIGURACJA → 4 KONFIGURACJA FUNKCJI →
4 BLOKADA SPRZEDAŻY

Wykonywana czynność

Wyboru należy dokonać klawiszami strzałek [GÓRA] / [DÓŁ] lub [1] / [2] i zatwierdzić [RAZEM].

Podgląd wyświetlacza

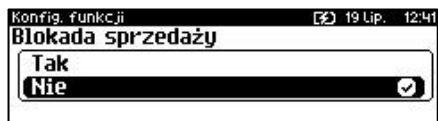

ZMIANA – WYLOGUJ

Parametr określa, czy po wykonaniu raportu zmianowego (zerującego), kasa automatycznie wyloguje kasjera.

Funkcja jest dostępna w menu:

2 KIEROWNIK → 3 KONFIGURACJA → 4 KONFIGURACJA FUNKCJI →
5 ZMIANA – WYLOGUJ

Wykonywana czynność

Wyboru należy dokonać klawiszami strzałek [GÓRA] / [DÓŁ] lub [1] / [2] i zatwierdzić [RAZEM].

Podgląd wyświetlacza

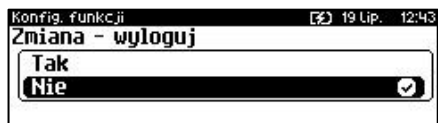

SPOSÓB LOGOWANIA

W kasie Posnet Bingo Max jest możliwość zmiany sposobu logowania i autoryzacji funkcji.

Funkcja jest dostępna w menu:

2 KIEROWNIK → 3 KONFIGURACJA → 4 KONFIGURACJA FUNKCJI →
6 SPOSÓB LOGOWANIA

Sposoby logowania:

- „**Klawiatura**” - podanie hasła użytkownika „**z klawiatury**”,
- „**Skaner**” – skazywanie kodu skanerem,
- „**Skaner + klaw.**” - podanie hasła „**z klawiatury**”, następnie skazywanie kodu skanerem,
- „**Czytnik magnetyczny**” – skazywanie karty czytnikiem kart magnetycznych,

- „**Czyt. magn. + klaw.**” - podanie hasła użytkownika „**z klawiatury**”, następnie czytanie karty czytnikiem kart magnetycznych.

Wykonywana czynność

Wyboru należy dokonać klawiszami strzałek [**GÓRA**] / [**DÓŁ**] lub [**1**] / [**2**] / [**3**] / [**4**] / [**5**] i zatwierdzić [**RAZEM**].

Podgląd wyświetlacza

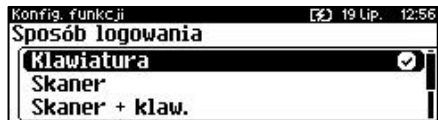

W celu zmiany sposobu zabezpieczeń, po wybraniu odpowiedniej opcji (jeśli jest ona inna niż dotychczas ustawiona), należy:

- dla „**Klawiatura**” - wpisać hasło zalogowanego kierownika;
- dla „**Skaner + klaw.**” - wpisać hasło zalogowanego kierownika, następnie odczytać skanerem kod jego karty;
- dla „**Skaner**” - odczytać skanerem kod karty zalogowanego kierownika.
- dla „**Czytnik magnetyczny**” - odczytać kartę zalogowanego kierownika czytnikiem kart magnetycznych.
- dla „**Czyt. magn. + klaw.**” -wpisać hasło zalogowanego kierownika, następnie odczytać kartę zalogowanego kierownika czytnikiem kart magnetycznych.

CZAS WYLOGOWANIA

Ustawienie to określa po jakim czasie bezczynności nastąpi automatyczne wylogowanie kasjera. Czas wylogowania kasjera określany jest w minutach w przedziale od 0 do 30. Zero oznacza, że funkcja jest nieaktywna (operator nie będzie wylogowany automatycznie).

Funkcja jest dostępna w menu:

2 KIEROWNIK → 3 KONFIGURACJA → 4 KONFIGURACJA FUNKCJI →
7 CZAS WYLOGOWANIA

Wykonywana czynność

Wartość należy wpisać z klawiatury lub zmienić za pomocą strzałek [**GÓRA**] / [**DÓŁ**] i zatwierdzić [**RAZEM**].

Podgląd wyświetlacza



CZAS WYŁĄCZENIA

Ustawienie to określa po jakim czasie bezczynności kasa wyłączy się. Czas wyłączenia kasy określany jest w minutach w przedziale od 0 do 180. Zero oznacza, że funkcja jest nieaktywna (kasa nie wyłączy się automatycznie).

Funkcja jest dostępna w menu:

2 KIEROWNIK → 3 KONFIGURACJA → 4 KONFIGURACJA FUNKCJI →
8 CZAS WYŁĄCZENIA

Wykonywana czynność

Wartość należy wpisać z klawiatury lub zmienić za pomocą strzałek [GÓRA] / [DÓŁ] i zatwierdzić [RAZEM].

Podgląd wyświetlacza



Następnie wyświetlane jest pole umożliwiające ustawienie, czy będzie programowana godzina, przed którą automatyczne wyłączenie kasy ma być zablokowane. Wyboru należy dokonać klawiszami strzałek [GÓRA] / [DÓŁ] lub [1] / [2] i zatwierdzić [RAZEM].

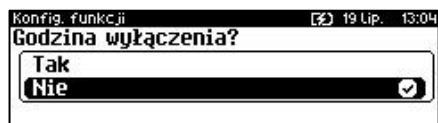

Jeżeli została wybrana opcja „Tak”, należy podać odpowiednią godzinę. Takie ustawienie spowoduje, że przed ustawioną godziną kasa nie wyłączy się, mimo że upłynął ustawiony czas bezczynności. Godzinę należy wpisać za pomocą klawiatury numerycznej lub klawiszami [GÓRA] / [DÓŁ]. Po wprowadzeniu wartości dwucyfrowej kursor przeskoczy automatycznie do następnego okna (np. MM). W innym przypadku kursor można przesunąć klawiszami [PRAWO] / [LEWO] lub [EXT] (przycisk ten działa w trybie aktywnej edycji). Wprowadzoną godzinę należy potwierdzić klawiszem [RAZEM].



AUTORYZACJA KART KLIENTA

Kasa Posnet Bingo Max umożliwia skonfigurowanie autoryzacji kart klienta. Autoryzacje są tworzone dynamicznie i działają niezależnie. Kasa umożliwia zapisanie do 5 autoryzacji.

Funkcja jest dostępna w menu:

2 KIEROWNIK → 3 KONFIGURACJA → 4 KONFIGURACJA FUNKCJI →
9 AUTORYZACJA KART KLIENTA

Wykonywana czynność

Podgląd wyświetlacza

Jeżeli żadna autoryzacja nie jest jeszcze skonfigurowana, po zatwierdzeniu „9 Autoryzacja kart klienta” wyświetlana jest lista, zawierająca jedną pozycję „**Nowa autoryzacja (1)**”, umożliwiającą skonfigurowanie pierwszej funkcji tego typu. W celu zatwierdzenia pozycji należy nacisnąć klawisz **[RAZEM]**.



W pierwszej kolejności należy określić jaki ma być to typ autoryzacji „**Stacyjne formaty kart**” czy „**TCP**”. Wyboru należy dokonać klawiszami **[GÓRA]** / **[DÓŁ]** i zatwierdzić **[RAZEM]**.



Nazwa autoryzacji.

Dla obu typów autoryzacji konieczne jest podanie nazwy. Należy ją wpisać z klawiatury i zatwierdzić **[RAZEM]**. Domyślnie jest wprowadzona nazwa „**Autoryzacja X**”, gdzie X to numer rekordu. W celu skasowania nazwy należy użyć klawisza **[C]**.

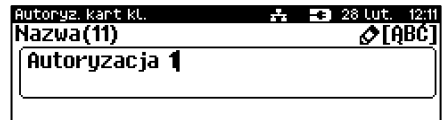

Sposób wprowadzania.

Sposób wprowadzania, podobnie jak nazwę należy podać dla obu typów autoryzacji. Możliwe opcje do wyboru: „**Klawiatura**”, „**Klawiatura , skaner**”, „**Klawiatura, czytnik kart**

magnetycznych”, **Klawiatura, skaner, czytnik kart magnetycznych**”. Wyboru odpowiedniego ustawienia należy dokonać klawiszami **[PRAWO]** / **[LEWO]**

bez konieczności wchodzenia do funkcji lub nacisnąć **[RAZEM]** i za pomocą strzałek **[GÓRA]** / **[DÓŁ]** wybrać odpowiednie ustawienie i zatwierdzić **[RAZEM]**.

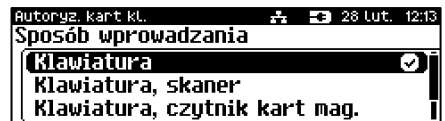

Status.

Ustawienie aktywuje lub dezaktywuje autoryzację. Wyboru odpowiedniego ustawienia można dokonać jak w przypadku sposobu wprowadzania.



Wykonywana czynność

Podgląd wyświetlacza

Dodatkowo dla autoryzacji TCP należy określić:

Adres serwera.

Adres serwera z którym ma się łączyć dana autoryzacja. Możliwe jest wprowadzenie do 100 znaków. Adres należy wprowadzić za pomocą klawiatury i zatwierdzić **[RAZEM]**.

Autoryz. kart kl. 28 Lut. 12:16
Nazwa
Adres serwera
Port

Autoryz. kart kl. 28 Lut. 12:16
Adres serwera(100) [ABC]

Port.

Określenie portu na którym ma odbywać się połączenie z serwerem. Dostępne numery portów od 1 – 65535. Port należy wpisać z klawiatury i zatwierdzić **[RAZEM]**.

Autoryz. kart kl. 28 Lut. 12:16
Adres serwera
Port TCP : 1
Czas odpowiedzi PC

Autoryz. kart kl. 28 Lut. 12:16
Port

Czas odpowiedzi.

Należy podać czas, przez jaki kasa będzie czekała na odpowiedź z serwera. Wartość należy wpisać z klawiatury, następnie zatwierdzić **[RAZEM]**.

Autoryz. kart kl. 28 Lut. 12:20
Port
Czas odpowiedzi PC 3 sek.
Sposób wprowadzania

Autoryz. kart kl. 28 Lut. 12:20
Czas odpowiedzi PC
3 sek.

Po podaniu wszystkich parametrów, należy potwierdzić zapisanie danych naciskając klawisz **[RAZEM]** na pozycji „Zapisz”.

Autoryz. kart kl. 28 Lut. 12:21
Sposób wprowadzania
Status
+ Zapisz



Aby umożliwić obsługę kart klienta konieczne jest również zdefiniowanie klawisza skrótu z funkcją „Karta rabatowa”. Opis znajduje się w rozdziale „[Klawisze skrótu](#)”.



Autoryzacja „Statyczne formaty kart” zostanie powiązana z zaprogramowanymi formatami kart klienta. Opis programowania znajduje się w rozdziale „[Programowanie formatów kart](#)”.

PRZYPOMNIENIA

Funkcja umożliwia zaprogramowanie do 10 przypomnień. Podczas programowania określa się datę i czas, kiedy użytkownik ma być poinformowany (wyświetlonym komunikatem lub wydrukiem) o potrzebie wykonania danej operacji. Przypomnienia mogą być zdefiniowane jako jednorazowe lub cykliczne oraz przypisane do jednego lub wszystkich kasjerów.

Funkcja jest dostępna w menu:

2 KIEROWNIK → 3 KONFIGURACJA → 4 KONFIGURACJA FUNKCJI → 10 PRZYPOMNIENIA

Wykonywana czynność

Podgląd wyświetlacza

Domyślnie jest skonfigurowane przypomnienie „**Raport miesięczny**”. Po wybraniu klawiszem **[RAZEM]** pozycji „**Nowe przypomnienie**” zostanie wyświetlona lista pozycji do konfiguracji.



Nazwa.

Może zawierać do 24 znaków. Domyślnie podpowiadana jest nazwa „**Przypomnienie X**” (X – oznacza numer kolejnego przypomnienia). Należy ją wpisać z klawiatury i zatwierdzić **[RAZEM]**.

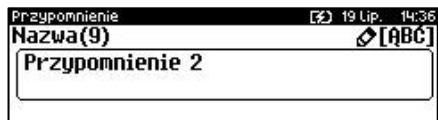

Status

Ustawienie aktywuje lub dezaktywuje autoryzację. Wyboru odpowiedniego ustawienia należy dokonać klawiszami **[PRAWO]** / **[LEWO]** bez konieczności wchodzenia do funkcji lub nacisnąć **[RAZEM]** i za pomocą strzałek **[GÓRA]** / **[DÓŁ]** wybrać odpowiednie ustawienie i zatwierdzić **[RAZEM]**.

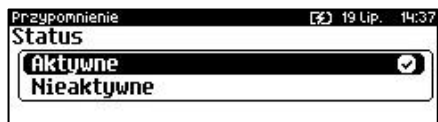

Wykonywana czynność

Podgląd wyświetlacza

Kasjer.

Należy wybrać, czy przypomnienie ma być wyświetlone dla pojedynczego kasjera, czy dla wszystkich. Po wybraniu „**Pojedynczy**” należy wybrać numer rekordu. Można go wpisać za pomocą klawiatury lub wybrać klawiszami **[GÓRA]** / **[DÓŁ]** i zatwierdzić **[RAZEM]**.

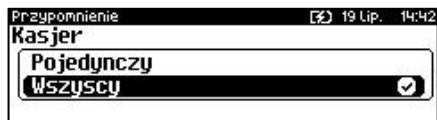

Zaprogramowanie przypomnienia dla wszystkich kasjerów oznacza, że zostanie wyświetlone tylko dla pierwszego, który się zaloguje i je odczyta.

Sposób sygnalizacji.

Pozycja pozwala na zaprogramowanie w jaki sposób przypomnienie ma być sygnalizowane. Wyboru ustawienia można dokonać klawiszami **[GÓRA]** / **[DÓŁ]** i zatwierdzić **[RAZEM]**. Możliwe ustawienia to:

- **Wyświetlacz** – przypomnienie jest wyświetlane w formie komunikatu.
- **Wydruk** – przypomnienie zostanie wydrukowane.
- **Wyświetlacz i wydruk** – przypomnienie zostanie wyświetlone i wydrukowane.
- **Połączenie** – zostanie nawiązane połączenie wychodzące.

Po zatwierdzeniu tego ustawienia (klawiszem **[RAZEM]**) wyświetlana jest lista skonfigurowanych połączeń wychodzących (opis konfiguracji znajduje się w rozdziale „**Konfiguracja – Usługi PC**”)



Gdy zostanie usunięte połączenie, przypomnienie jest dezaktywowane, status zmienia się na „Nieaktywne”, jako sposób sygnalizacji jest ustawiony „Wyświetlacz”.

Konfiguracja.

Pozycja pozwala na zaprogramowanie, kiedy przypomnienie ma działać. Wyboru ustawienia można dokonać klawiszami **[GÓRA]** / **[DÓŁ]** i zatwierdzić **[RAZEM]**.

Możliwe ustawienia:

- **Jednorazowo** – ma być uruchomione raz o określonej dacie i godzinie.
- **Codziennie** – uruchamiane jest codziennie. Należy podać datę i godzinę od kiedy ma działać przypomnienie.



Wykonywana czynność	Podgląd wyświetlacza
<ul style="list-style-type: none"> • Co tydzień – ma być uruchomione co tydzień. W tym celu należy określić dzień tygodnia oraz datę i godzinę od kiedy dane przypomnienie ma działać. • Co miesiąc – ma być uruchomione co miesiąc. W tym celu należy określić dzień miesiąca oraz datę i godzinę od kiedy dane przypomnienie ma działać. • Co rok – ma być uruchamiane raz w roku. W tym celu należy podać tylko godzinę. • Po raporcie dobowym - ma być uruchomione po zapisaniu raportu dobowego w pamięci chronionej. 	

Powtarzanie.

Pozycja pozwala na zaprogramowanie co ile minut przypomnienie ma być powtarzane z przedziału od 1-60.

Ustawienie 0 powoduje wyłączenie powtarzania przypomnienia. Czas należy wpisać z klawiatury lub ustawić klawiszami **[GÓRA]** / **[DÓŁ]** i zatwierdzić **[RAZEM]**.



Opis.

Pozycja umożliwia zaprogramowanie opisu dla przypomnienia, należy go wpisać za pomocą klawiatury i zatwierdzić **[RAZEM]**.



Po podaniu wszystkich parametrów, należy potwierdzić zapisanie danych naciskając klawisz **[RAZEM]** na pozycji „Zapisz”.



TEKSTY REKLAMOWE

Kasa Posnet Bingo Max umożliwia zdefiniowanie dwóch typów tekstów reklamowych lub komunikatów. Pierwszy typ drukowany jest w stopce dokumentów, drugi - prezentowany na wyświetlaczu klienta.

STOPKA WYDRUKÓW

Funkcja jest dostępna w menu:

2 KIEROWNIK → 3 KONFIGURACJA → 4 KONFIGURACJA FUNKCJI →
11 TEKSTY REKLAMOWE → 1 STOPKA PARAGONU

Wykonywana czynność

Podgląd wyświetlacza

W pierwszej kolejności należy wybrać linię do programowania. Kasa umożliwia zdefiniowanie do trzech linii reklamowych. Jeżeli linia jest już zaprogramowana, wyświetlany jest jej tekst.

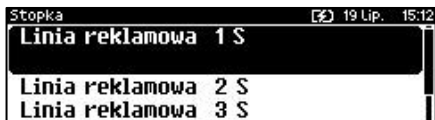

Odpowiednią linię należy wybrać klawiszami numerycznymi lub **[GÓRA]**, **[DÓŁ]** i zatwierdzić **[RAZEM]**.

Następnie określane są atrybuty linii, do wyboru możliwe są następujące opcje:

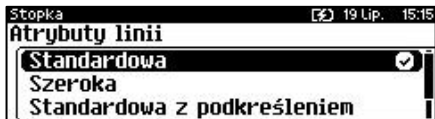

- linia standardowa (S),
- szeroka (W),
- standardowa z podkreśleniem (SP),
- szeroka z podkreśleniem (WP).

Wyboru należy dokonać klawiszami strzałek **[GÓRA]** / **[DÓŁ]** i zatwierdzić **[RAZEM]**.

Następnie za pomocą klawiatury należy wpisać tekst i zatwierdzić **[RAZEM]**.

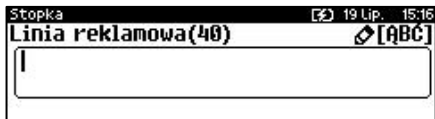

Linie standardowe mieszczą 40 znaków, natomiast szerokie 20. Na wydruku wszystkie linie reklamowe są automatycznie wyśrodkowane.

WYŚWIETLACZ

Definiowanie tekstów reklamowych dla wyświetlacza klienta. Funkcja ta umożliwia zdefiniowanie 4 tekstów, następnie przypisanie wybranych z nich do następujących trybów pracy kasy:

- kiedy kasjer jest zalogowany (tekst jest wyświetlany, jeżeli nie jest rozpoczęty paragon, np. „KASA WOLNA – ZAPRASZAMY”),
- kiedy nie ma zalogowanego operatora, np. „KASA ZAMKNIĘTA”.

Możliwe jest zapisanie tekstu statycznego, przewijanego w lewo lub w prawo oraz daty i / lub czasu.

Funkcja jest dostępna w menu:

2 KIEROWNIK → 3 KONFIGURACJA → 4 KONFIGURACJA FUNKCJI →
11 TEKSTY REKLAMOWE → 2 WYŚWIETLACZ

Wykonywana czynność

Podgląd wyświetlacza

W pierwszej kolejności należy wybrać (klawiszem **[RAZEM]**) numer tekstu do programowania. Następnie należy wybrać linię wyświetlacza.

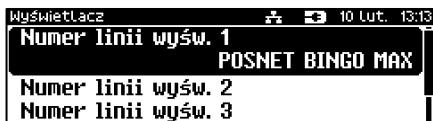

Odpowiednią linię należy wybrać klawiszami numerycznymi lub **[GÓRA]**, **[DÓŁ]** zatwierdzić **[RAZEM]**.

W dalszej kolejności należy określić typ linii, do wyboru możliwe są następujące opcje:

- Godzina i data,
- Tekst statyczny,
- Tekst przewijany,



Wyboru należy dokonać klawiszami strzałek **[GÓRA]** / **[DÓŁ]** i zatwierdzić **[RAZEM]**.

Godzina i data.

Dla linii typu „Godzina i data” niezbędne jest określenie wyświetlanych danych:

- data i czas;
- data;
- czas.



Wyboru należy dokonać klawiszami strzałek **[GÓRA]** / **[DÓŁ]** i zatwierdzić **[RAZEM]**.

Dla linii typu „**Tekst statyczny**” oraz „**Tekst przewijany**”, należy wpisać treść, następnie zatwierdzić klawiszem **[RAZEM]**.

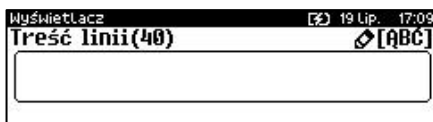

Dodatkowo dla typu „**Test przewijany**”, należy ustawić kierunek przewijania tekstu. Wyboru należy dokonać klawiszami strzałek **[GÓRA]** / **[DÓŁ]** i zatwierdzić **[RAZEM]**.

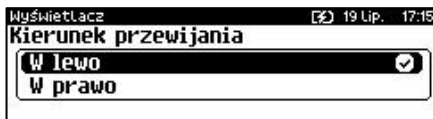

Następnie ustawić szybkość przewijania. Wartość z zakresu 1 – 5 należy wpisać z klawiatury lub klawiszami strzałek **[GÓRA]** / **[DÓŁ]** i zatwierdzić **[RAZEM]**.

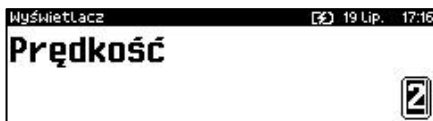

Wykonywana czynność	Podgląd wyświetlacza
Po podaniu wszystkich parametrów, należy potwierdzić zapisanie danych naciskając klawisz [RAZEM] na pozycji „Zapisz”.	

Zaprogramowany tekst może być przypisany do jednej z następujących opcji: kasjer zalogowany lub kasjer wylogowany. W tym celu należy zatwierdzić pozycję „**5 Kasjer zalogowany**” lub „**6 Kasjer wylogowany**”. Wyboru konkretnego ustawienia należy dokonać poprzez jego zatwierdzenie klawiszem **[RAZEM]**, następnie przypisać mu wcześniej zaprogramowany tekst reklamowy, wyświetlanie daty i czasu lub logo (klawisze **[GÓRA]**, **[DÓŁ]**). Dokonany wybór należy zatwierdzić klawiszem **[RAZEM]**.



Jeżeli jest aktywna waga DS I, trzecia linia tekstu reklamowego NIE jest wyświetlana.

GRAFIKA NA WYDRUKU

Funkcja umożliwia drukowanie grafiki przed nagłówkiem i po stopce dokumentu.

Funkcja jest dostępna w menu:

2 KIEROWNNIK → 3 KONFIGURACJA → 4 KONFIGURACJA FUNKCJI →
12 GRAFIKA NA WYDRUKU

Wykonywana czynność	Podgląd wyświetlacza
---------------------	----------------------

W pierwszej kolejności należy wybrać (klawiszem **[RAZEM]**) czy grafika ma być drukowana w nagłówku, czy w stopce wydruku



Odpowiednią linię należy wybrać klawiszami numerycznymi lub **[GÓRA]**, **[DÓŁ]** i zatwierdzić **[RAZEM]**.

Następnie należy wybrać numer grafiki, która ma być wydrukowana.

Wyboru należy dokonać klawiszami strzałek **[GÓRA]** / **[DÓŁ]** i zatwierdzić **[RAZEM]**.



„Brak” – opcja domyślna, oznacza, że żadna grafika nie została wybrana.

Wybór pozycji „**3 Raport grafik**” powoduje wydrukowanie wszystkich zaprogramowanych grafik.

KASOWANIE REKORDÓW BAZ

Po zaprogramowaniu w kasie towarów, opakowań, rabatów itp. może zająć potrzeba usunięcia niektórych z wprowadzonych pozycji. Procedurę kasowania rekordów przedstawiono na przykładzie bazy PLU. Można ją analogicznie zastosować w przypadku pozostałych baz.

Funkcja jest dostępna w menu:

2 KIEROWNIK → 4 KASOWANIE BAZ

Wykonywana czynność

Podgląd wyświetlacza

Po wejściu do bazy PLU należy wybrać klawiszami strzałek **[GÓRA]** / **[DÓŁ]** rekord do skasowania. Po naciśnięciu klawisza **[RAZEM]** zostanie wyświetlony komunikat, który wymaga potwierdzenia.

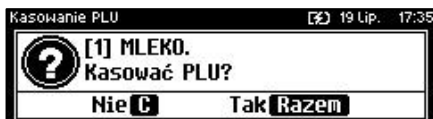

Naciśnięcie klawisza **[RAZEM]** spowoduje skasowanie rekordu, klawisza **[C]** rezygnację z wykonania operacji i powrót do menu.

Jeżeli statystyki kasowanej pozycji nie są zerowe, kasa zażąda potwierdzenia.

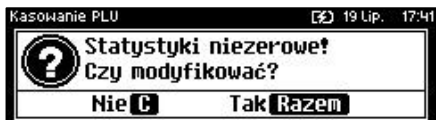

Jeżeli rekord jest powiązany z innymi bazami zostanie wyświetlony dodatkowy komunikat.

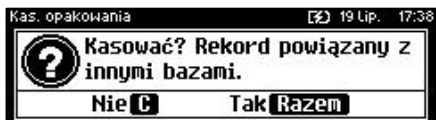

Kasowanie towarów i wielopaków jest możliwe tylko przy zerowych totalizerach.

KURSY WALUT

Kasa Posnet Bingo Max umożliwia ustawienie kursów walut dla zaprogramowanych form płatności typu waluta.

Funkcja jest dostępna w menu:

2 KIEROWNIK → 5 WALUTY → 1 KURSY WALUT

Wykonywana czynność

Po wybraniu funkcji, kasa wyświetli listę zaprogramowanych form płatności typu waluta. Wyboru należy dokonać klawiszami strzałek [GÓRA] / [DÓŁ] i zatwierdzić [RAZEM].

Podgląd wyświetlacza

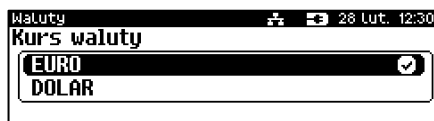

Po zatwierdzeniu waluty, należy określić jej aktualny kurs. Wartość należy wpisać za pomocą klawiatury i zatwierdzić [RAZEM].



WALUTA EWIDENCYJNA

WALUTA AKTUALNA

Użytkownik może sprawdzić, jaka jest aktualna waluta ewidencyjna urządzenia poprzez wywołanie pozycji menu:

Funkcja jest dostępna w menu:

2 KIEROWNIK → 5 WALUTY → 2 WALUTA EWIDENCYJNA →
1 WALUTA AKTUALNA

Wykonywana czynność

Po wybraniu pozycji „1 Waluta aktualna” klawiszem [RAZEM] zostanie wyświetlone okno z aktualną walutą.

Podgląd wyświetlacza

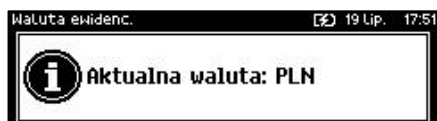



Na raportach dobowych i okresowych w odpowiedniej sekcji drukowany jest również napis określający jaka jest aktualna waluta ewidencyjna urządzenia.

ZMIANA WALUTY EWIDENCYJNEJ

Kasa Posnet Bingo Max umożliwia zmianę waluty ewidencyjnej (tj. waluty, w której rejestrowane są obroty w pamięci fiskalnej).



Walutę ewidencyjną można zmienić wyłącznie po raporcie dobowym, a przed wydrukiem dokumentu fiskalnego – paragonu. Maksymalna liczba zmian waluty ewidencyjnej w fiskalnym trybie pracy kasy to 10.

Zmiana waluty ewidencyjnej jest zapisywana do pamięci fiskalnej i potwierdzana odpowiednim wydrukiem.

Funkcja jest dostępna w menu:

2 KIEROWNIK → 5 WALUTY → 2 WALUTA EWIDENCYJNA → 2 ZMIANA WALUTY

Wykonywana czynność

Podgląd wyświetlacza

Po wybraniu pozycji „**2 Zmiana waluty**” klawiszem **[RAZEM]**, w pierwszej kolejności należy podać symbol waluty, na którą ma być zmieniona. Klawiszem **[C]** należy skasować wpisany symbol następnie wpisać nowy za pomocą klawiatury i zatwierdzić **[RAZEM]**.

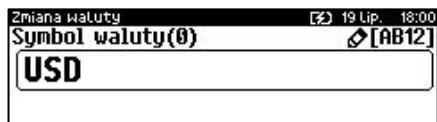

Następnym krokiem jest określenie czy mają być wydrukowane raporty zerujące statystyki ze wszystkich baz, które je zawierają czy tylko wyzerowania statystyk.

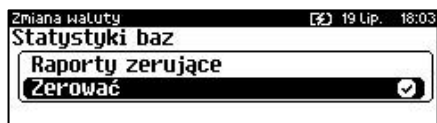

Wyboru należy dokonać klawiszami strzałek **[GÓRA]** / **[DÓŁ]** i zatwierdzić **[RAZEM]**. W przypadku opcji „**Zerować**” urządzenie poprosi o potwierdzenie operacji.

Kolejnym krokiem jest ustawienie przelicznika. Po zatwierdzeniu całej operacji kasa automatycznie przeliczy według niego wszystkie ceny w bazach danych. W przypadku zatwierdzenia



Wykonywana czynność

Podgląd wyświetlacza

przelicznika „0,000000” wyświetlone zostanie, dodatkowo pytanie: „**Czy na pewno wyzerować ceny?**”. Po zatwierdzeniu ceny w bazach zostaną wyzerowane. Wartość należy wpisać z klawiatury następnie zatwierdzić klawiszem **[RAZEM]**.

Zmiana może być wprowadzona „**Teraz**” lub „**Później**”, w ściśle określonym przez użytkownika terminie. Wyboru należy dokonać klawiszami **[GÓRA]** / **[DÓŁ]** lub **[1]** / **[2]** i zatwierdzić klawiszem **[RAZEM]**.

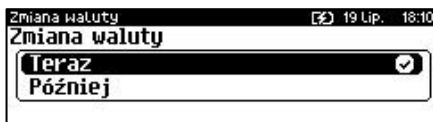

Po wybraniu opcji „**Później**”, kasa poprosi dodatkowo o podanie daty i godziny wykonania operacji. Datę i godzinę należy wpisać za pomocą klawiatury numerycznej lub klawiszami **[GÓRA]** / **[DÓŁ]**. Po wprowadzeniu wartości dwucyfrowej kursor przeskoczy automatycznie do następnego okna (np. MM). W innym przypadku kursor można przesunąć klawiszami **[PRAWO]** / **[LEWO]** lub **[EXT]** (przycisk **EXT** działa w trybie aktywnej edycji). Wprowadzoną godzinę należy potwierdzić klawiszem **[RAZEM]**.



Potwierdzenie zmiany następuje po przepisaniu wyświetlanego kodu i zatwierdzeniu klawiszem **[RAZEM]**.

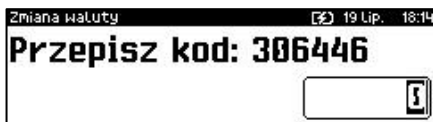



Jeśli w zaprogramowanym przez Użytkownika czasie automatycznej zmiany waluty ewidencyjnej totalizery będą niezerowe, kasa automatycznie wykona raport dobowy, a następnie dokona zmiany waluty. Każda zmiana waluty ewidencyjnej jest zapisywana do pamięci fiskalnej i potwierdzana odpowiednim wydrukiem.

PRZELICZENIE

Aktywowanie funkcji oraz ustawienie przelicznika powoduje, że bezpośrednio po paragonie drukowane są informacje dotyczące kursu przeliczeniowego waluty ewidencyjnej na podaną w przeliczniku oraz wartość do zapłaty w tej walucie.

Funkcja jest dostępna w menu:

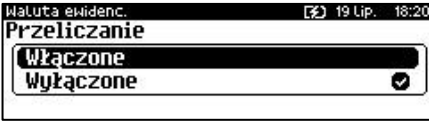
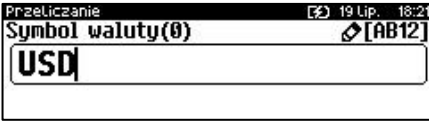
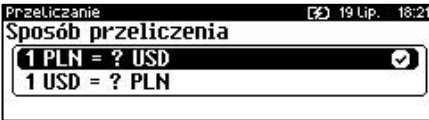
2 KIEROWNIK → 5 WALUTY 2 → WALUTA EWIDENCYJNA
→ 3 PRZELICZENIE

Wykonywana czynność	Podgląd wyświetlacza
<p>Za pomocą klawiszy [GÓRA] / [DÓŁ] lub [1] / [2] należy ustawić żądany status funkcji przeliczenia („Włączone” / „Wyłączone”), po czym zatwierdzić klawiszem [RAZEM].</p>	
<p>Po zatwierdzeniu opcji „Włączone”, kasa poprosi o podanie symbolu waluty, na którą ma nastąpić przeliczenie. Poprzednią wartość należy skasować klawiszem [C], a następnie wprowadzić z klawiatury symbol nowej waluty, po czym zatwierdzić przyciskiem [RAZEM].</p>	
<p>Za pomocą klawiszy [GÓRA] / [DÓŁ] lub [1] / [2] należy wybrać sposób przeliczenia. Wybór należy potwierdzić klawiszem [RAZEM].</p>	
<p>Należy wpisać wartość przelicznika z klawiatury i zatwierdzić ostatecznie klawiszem [RAZEM]. „0,000000” – Błędna wartość przelicznika kursu.</p>	

WYŁĄCZENIE ZMIANY WALUTY

Funkcja pozwala na anulowanie zaprogramowanej zmiany waluty z datą przyszłą (w funkcji „**Zmiana waluty – opcja Później**”).

Funkcja jest dostępna w menu:

2 KIEROWNIK → 5 WALUTY → 2 WALUTA EWIDENCYJNA → 4 WYŁĄCZ ZMIANĘ WALUTY



Jeżeli automatyczna zmiana waluty (opcja „Później”) nie została zaprogramowana, wyświetlany jest komunikat „Nie ustawiono zmiany waluty”.

Wykonywana czynność

Podgląd wyświetlacza

Aby anulować automatyczną zmianę waluty, należy przepisać wyświetlony na ekranie kod i potwierdzić klawiszem **[RAZEM]**.

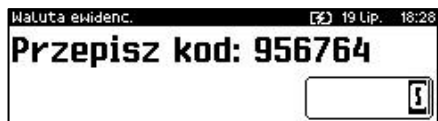

Całą operację należy potwierdzić klawiszem **[RAZEM]**.

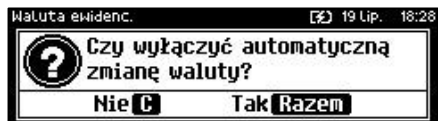

Kasa Posnet Bingo Max wyposażona jest w moduł umożliwiający prowadzenie gospodarki magazynowej zarówno towarów, jak i opakowań zwrotnych. W przypadku kiedy moduł jest aktywny, użytkownik może realizować na kasie takie operacje magazynowe, jak: przyjęcie i wydanie z magazynu towarów/opakowań, remanent towarów/opakowań, określenie stanów minimalnych towarów/opakowań, a także wykonanie zerowania stanów magazynowych towarów i opakowań.

Uruchomienie obsługi magazynów

Aktywacja funkcji następuje oddzielnie dla towarów i opakowań zwrotnych.

Funkcja jest dostępna w menu:

2 KIEROWNIK → 6 MAGAZYN → 1 AKTYWACJA
→ 1 MAGAZYN PLU
→ 4 MAGAZYN OPAKOWAŃ

Wykonywana czynność

Podgląd wyświetlacza

Wyboru należy dokonać klawiszami strzałek [GÓRA] / [DÓŁ] lub [1] / [2] i zatwierdzić [RAZEM].



Po uruchomieniu obsługi magazynów, można określić następujące parametry:

Stany minimalne PLU/ opakowań

Włączona obsługa stanów minimalnych pozwala na drukowanie raportów braków PLU / opakowań.

Blokada PLU/ opakowań

Określa, czy kasa zablokuje sprzedaż danego towaru/opakowania, kiedy jego stan magazynowy wyniesie 0.

Receptury – zestawy

W przypadku uaktywnienia tej funkcji, zaprogramowane zestawy towarów nie będą posiadać własnych stanów magazynowych. W momencie sprzedaży zestawu następuje jego kompletacja – kasa sprawdza, czy w magazynie znajduje się odpowiednia ilość składników zestawu, aby go sprzedać. W zależności od ilości dostępnych towarów oraz ustawienia flagi pozwalającej na sprzedaż przy zerowych stanach – kasa pozwala na sprzedaż zestawu lub go blokuje. W przypadku braku przynajmniej jednego ze składników i przy włączonej blokadzie towarów ze stanami zerowymi, sprzedaż całego zestawu jest blokowana.

INWENTARYZATOR/ZAMÓWIENIA

Kasa Posnet Bingo Max wyposażona jest w moduł do generowania zamówień oraz dokumentów inwentaryzacji dla towarów oraz opakowań zwrotnych. Dane wprowadzane przez operatora zapisywane są w buforze pozycji paragonowych (o ile włączona jest na kasie obsługa bufora) i mogą być odczytane przez system zarządzający w dowolnym momencie. Dodatkowo generowany jest przez kasę wydruk sporządzonych dokumentów. Możliwe jest także wystawienie korekty zamówienia i inwentaryzacji.

Funkcja jest dostępna w menu:

2 KIEROWNIK → 6 MAGAZYN → 12 INWENTARYZATOR/ZAMÓWIENIA

Wystawienie dokumentu

Wykonywana czynność

Podgląd wyświetlacza

Na początku należy wybrać typ dokumentu, jaki ma być sporządzony – zamówienie/inwentaryzacja lub korekta zamówienia/inwentaryzacji.

Wyboru należy dokonać klawiszami strzałek **[GÓRA]** / **[DÓŁ]** lub **[1]** / **[2]** i zatwierdzić **[RAZEM]**.

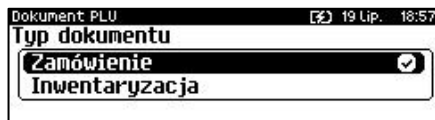

Następnie kasa prosi o podanie opisu dokumentu – jest on drukowany w nagłówku dokumentu oraz zapisywany do bufora pozycji paragonowych (max. 20 znaków). Kasa przy wywołaniu tej

funkcji odpowiada ostatnio podany opis, który użytkownik może zmienić. Klawiszem **[C]** należy skasować poprzedni tekst, następnie za pomocą klawiatury wprowadzić nowy i zatwierdzić **[RAZEM]**.

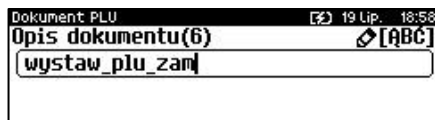

Następnie należy wprowadzić ilość towaru za pomocą klawiatury numerycznej i zatwierdzić **[RAZEM]**.



Po zatwierdzeniu ilości należy wybrać numer PLU klawiszami **[GÓRA]** / **[DÓŁ]** i zatwierdzić **[RAZEM]**.



Zatwierdzenie dokumentu następuje po wyjściu za pomocą klawisza **[C]**, z modułu generatora zamówień/inwentaryzacji lub poprzez utworzenie nowego dokumentu w tym module.

PAMIĘĆ CHRONIONA

OSTATNIE DOKUMENTY

Funkcja umożliwia wydruk danych dokumentów wykonanych po ostatnim raporcie dobowym. Można wydrukować kopie od 1 do 9 dokumentów.

Funkcja jest dostępna w menu:

3 PAMIĘĆ CHRONIONA → 1 OSTATNIE DOKUMENTY

Wykonywana czynność

Wartość należy podać za pomocą klawiszy **[GÓRA]** / **[DÓŁ]** lub wpisać z klawiatury liczbę dokumentów, których kopie należy wydrukować i potwierdzić klawiszem **[RAZEM]**.

Podgląd wyświetlacza

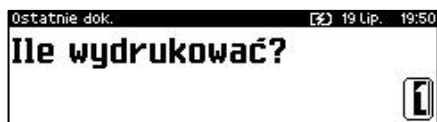

ZAWARTOŚĆ PAMIĘCI

Funkcja służy do wydruku danych z dokumentów zapisanych w pamięci chronionej.

Funkcja jest dostępna w menu:

3 PAMIĘĆ CHRONIONA → 2 ZAWARTOŚĆ PAMIĘCI

Wykonywana czynność

Po wybraniu pozycji należy ustalić okres, z jakiego mają być wydrukowane dane dokumentów. W tym celu należy podać jego datę początkową i datę końcową.

Podgląd wyświetlacza



Domyślnie jako data początkowa podpowiadana jest data pierwszego dokumentu zapisanego w tej pamięci chronionej, jako data końcowa – data aktualna.

Daty należy wpisać za pomocą klawiatury numerycznej lub klawiszami **[GÓRA]** / **[DÓŁ]**. Po wprowadzeniu wartości dwucyfrowej kursor przeskoczy automatycznie do następnego okna (np. miesiąc). W innym przypadku kursor można przesunąć

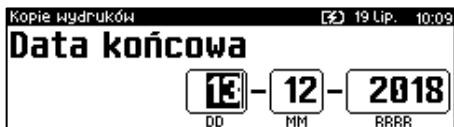

Wykonywana czynność

Podgląd wyświetlacza

klawiszami **[PRAWO]** / **[LEWO]** lub **[EXT]** (przycisk **EXT** działa w trybie aktywnej edycji). Wprowadzoną datę należy potwierdzić klawiszem **[RAZEM]**.

Następnie za pomocą klawiszy **[GÓRA]** / **[DÓŁ]** należy wybrać rodzaj dokumentów, z których dane mają być drukowane („**Paragony**”, „**Wydruki niefiskalne**”, „**Raporty dobowe**”, „**Wszystkie**”) i potwierdzić klawiszem **[RAZEM]**.



Dla opcji „**Paragony**” i „**Wydruki niefiskalne**” należy podać zakres numerów do wydruku.

„**Paragony**” – zakres numerów fiskalnych.

„**Wydruki niefiskalne**” – zakres numerów niefiskalnych. Należy podać numer początkowy i końcowy, następnie potwierdzić klawiszem **[RAZEM]**.



Zatwierdzenie danych powoduje rozpoczęcie wydruku oraz powrót do menu na pozycję „**Zawartość pamięci**”.

POJEMNOŚĆ PAMIĘCI

Po wybraniu tej opcji urządzenie wyświetli komunikat informujący o wolnym miejscu w pamięci chronionej.

Funkcja jest dostępna w menu:

3 PAMIĘĆ CHRONIONA → 3 POJEMNOŚĆ PAMIĘCI

Wykonywana czynność

Podgląd wyświetlacza

Komunikat można zamknąć klawiszem **[C]** lub **[RAZEM]**.

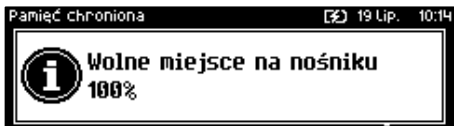

GRAFIKA NA WYDRUKACH

Funkcja umożliwi wybór, czy na wydrukach z pamięci chronionej, grafika ma występować w takiej postaci, jak na oryginale (jeśli była na nim drukowana) czy w postaci samego oznaczenia.

Funkcja jest dostępna w menu:

3 PAMIĘĆ CHRONIONA → 4 GRAFIKI NA WYDRUKACH

Wykonywana czynność

Wyboru należy dokonać klawiszami strzałek **[GÓRA]** / **[DÓŁ]** lub **[1]** / **[2]** i zatwierdzić **[RAZEM]**.

Podgląd wyświetlacza

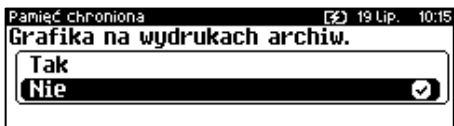

KOPIA PAMIĘCI

Kasa Posnet Bingo Max umożliwia wykonanie backupu danych z pamięci operacyjnej na nośnik USB. Operację tę można wykonać wybierając zwykłą lub pełną synchronizację. Podczas zwykłej synchronizacji sprawdzane jest, czy dany plik istnieje na nośniku USB (weryfikacja według daty utworzenia). Proces pełnej synchronizacji trwa dłużej, ponieważ jest sprawdzany każdy bit danych zapisanych na nośniku USB.

Funkcja jest dostępna w menu:

3 PAMIĘĆ CHRONIONA → 5 KOPIA PAMIĘCI → 1 PAMIĘĆ USB

Wykonywana czynność

Wyboru należy dokonać klawiszami strzałek **[GÓRA]** / **[DÓŁ]** lub **[1]** / **[2]** i zatwierdzić **[RAZEM]**.

Podgląd wyświetlacza

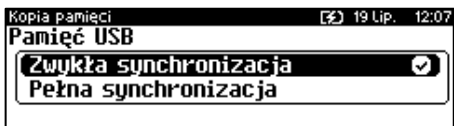

Po zatwierdzeniu wybranego sposobu synchronizacji następuje proces zgrzywania danych na nośnik USB.

Zgrzywanie danych można przerwać naciskając klawisz **[C]**.

Potwierdzenie komunikatu klawiszem **[RAZEM]** powoduje przerwanie operacji.

Naciśnięcie klawisza **[C]** spowoduje powrót do wykonywania zgrzywania danych.

Po wykonaniu operacji wyświetlany jest komunikat.



Odłączenie nośnika USB podczas zgrzywania danych powoduje wyświetlenie błędu.

POSTĘPOWANIE W PRZYPADKU AWARII

W przypadku nieprawidłowej pracy kasy lub jej całkowitego zablokowania, należy zwrócić uwagę, czy na wyświetlaczu operatora jest wyświetlany numer błędu. Część błędów można w prosty sposób usunąć samodzielnie.

Jeśli okaże się, że błąd jest niemożliwy do usunięcia, należy skontaktować się z firmą, która serwisuje kasę. Dane firmy znajdują się w książce serwisowej kasy.

Numer	Opis błędu	Sposób usunięcia
103	Błąd wartości. Zły format wartości.	Wprowadzić wartość w odpowiednim formacie.
104	Puste pole przy wprowadzaniu.	Wprowadzić odpowiednią wartość.
105	Błąd wartości. Wartość za duża.	Wprowadzić wartość z odpowiedniego zakresu.
153	Błąd ilości. Zły format ilości.	Wprowadzić ilość w odpowiednim formacie.
154	Błąd ceny. Cena zerowa.	Zmienić ustawienie „Ceny sztywnej” na NIE dla danego towaru.
155	Błąd ceny. Cena za duża.	Wprowadzić cenę z zakresu „0,01 – 999999,99”.
156	Błąd ilości. Ilość zerowa.	Wprowadzić dodatnią ilość.
158	Przekroczona ilość opakowań na paragonie.	Na jednym paragonie można sprzedać do 250 opakowań.
164	Nie znaleziono pozycji do stornowania.	Wprowadzić odpowiednią wartość do stornowania.
161	Brak poprzedniej linii sprzedaży.	Poprzednia linia paragonu została wystornowana.
168	Niezaprogramowany rabat	Wybrać zaprogramowany rabat.
172	Błąd wartości. Wprowadzono wartość zerową.	Wprowadzić dodatnią wartość formy płatności.
173	Podaj wartość wpłaty	Wprowadzić wpłatę.
174	Za duża kwota wpłaty. Zabronione wydawanie reszty.	Wybrać inną formę płatności lub zmienić ustawienie wydania reszty dla tej formy płatności.
175	Próba wprowadzenia formy płatności, przy próbie zwrotu ze sprzedaży.	Nie można wybrać formy płatności przy transakcji dla opakowań zwrotnych.
176	Przekroczona ilość form płatności na paragonie.	Nie można wprowadzić (wybrać) więcej form płatności dla tego paragonu.
179	Przekroczony limit rabatu/narzutów z ręki	Należy podać wartość rabatu/narzutów z ręki w granicach ustawionego limitu.
180	Zbyt duża wpłata do kasy.	Należy wprowadzić wartość z odpowiedniego przedziału.
183	Błąd łączenia rabatów/narzutów.	Należy zmienić ustawienie w programowaniu rabatów/narzutów 'Łączenie rabatów' na TAK.
184	Błąd ilości. Towar ma opakowanie.	Należy podać ilość w odpowiednim formacie.
186	Błąd ilości przy stornowaniu	Należy wprowadzić ilość w odpowiednim formacie.

Numer	Opis błędu	Sposób usunięcia
250	Zbyt krótki kod kreskowy.	Należy wprowadzić kod kreskowy w odpowiednim formacie.
251	Nie znaleziono rekordu formatu kodu kreskowego.	Należy upewnić się, czy wpisany został poprawny format kodu.
252	Błąd formatu kodu kreskowego.	Należy wprowadzić kod kreskowy w odpowiednim formacie.
253	Błąd sumy EAN13 kodu kreskowego.	Należy wprowadzić kod kreskowy w odpowiednim formacie.

BŁĘDY ZWIĄZANE Z KONFIGURACJĄ

Numer	Opis błędu	Sposób usunięcia
320	Brak uprawnień.	Dany operator nie ma uprawnień do wybranej funkcji, operacji. Należy wybrać innego operatora, który posiada takie uprawnienia.
321	Statystyki grup nieaktywne.	Należy włączyć w konfiguracji grupy towarowe (tygodniowe lub roczne).
323	Operacja zablokowana w konfiguracji	Pozycja jest zablokowana w danym egzemplarzu kasy.
324	Pozycja zablokowana	Dana funkcja jest zablokowana dla tej wersji kasy.
702	Błędna długość impulsu szuflady.	Należy sprawdzić konfigurację impulsu szuflady.
741	Nieprawidłowy zakres dat.	Należy wprowadzić odpowiedni zakres dat. Rosnąco.

BŁĘDY LOGOWANIA I WYLOGOWANIA

Numer	Opis błędu	Sposób usunięcia
774	Błędne hasło operatora	Wprowadzono błędne hasło. Należy wpisać poprawne hasło.

BŁĘDY ZWIĄZANE Z RAPORTAMI

Numer	Opis błędu	Sposób usunięcia
381	Sprzedaż zablokowana. Brak raportu dobowego.	Należy wykonać raport dobowy.
382	Próba wykonania drugiego raportu zerowego.	Raport zerowy został już wykonany w danej dobie.
383	Brak raportu dobowego.	Należy wykonać raport dobowy.
400	Błędna wartość.	Należy wprowadzić wartość z odpowiedniego zakresu dla podawanego parametru.

Numer	Opis błędu	Sposób usunięcia
401	Nazwa początkowa większa od nazwy końcowej.	Należy wybrać poprawny zakres (np. od pierwszego do ostatniego).
402	Numer początkowy większy od numeru końcowego.	Należy wybrać poprawny zakres (np. od pierwszego do ostatniego).
403	Kod początkowy większy od kodu końcowego.	Należy wybrać poprawny zakres (np. od pierwszego do ostatniego).
404	Błędny kod.	Przepisano błędnie kod. Należy wprowadzić kod jeszcze raz.

BŁĘDY AUTORYZACJI

Numer	Opis błędu	Sposób usunięcia
480	Kasa już jest autoryzowana bezterminowo.	Kasa nie wymaga już kodu autoryzacji.
482	Kod autoryzacji już został użyty. Wprowadź inny kod.	Należy wprowadzić inny kod.
484	Sprzedaż zablokowana. Wprowadź kod autoryzacji.	Należy wprowadzić kod autoryzacji.
485	Błąd kodu autoryzacji.	Wprowadzono błędny kod autoryzacji. Należy ponowić próbę wprowadzenia kodu.
486	Blokada autoryzacji. Wprowadź kod z klawiatury.	Należy wprowadzić kod autoryzacji z poziomu kasy.
487	Użyto już maksymalnej liczby kodów.	Należy wprowadzić kod bezterminowy.

BŁĘDY ZWIĄZANE Z OPERACJAMI NA TYPAH STATYSTYKI

Numer	Opis błędu	Sposób usunięcia
500	Wartość po operacji mniejsza od minimalnej.	Należy wprowadzić wartość z odpowiedniego zakresu.
501	Za duża wartość wpłaty/wypłaty.	Należy wprowadzić wartość z odpowiedniego zakresu.

BŁĘDY ZWIĄZANE ZE STANEM KASY

Numer	Opis błędu	Sposób usunięcia
520	Brak środków płatniczych w kasie.	Przekroczono stan środków płatniczych dla danej formy płatności. Należy wybrać inną formę płatności.
521	Błędny stan kasy. Należy wykonać raport zmianowy.	Należy wykonać raport kasjera (zmianowy).

BŁĘDY BAZ DANYCH

Numer	Opis błędu	Sposób usunięcia
900	Błąd formatu kodu ważonego.	Należy wprowadzić kod w odpowiednim formacie.
901	Rekord już zaprogramowany.	Należy wprowadzić inną nazwę rekordu.
902	Rekord predefiniowany. Kasowanie niemożliwe.	Nie można skasować rekordu predefiniowanego.
903	Rekord nie istnieje.	Wybrano niezaprogramowany rekord.
904	Baza jest pusta.	W danej bazie nie zaprogramowano żadnego rekordu.
905	Baza jest pełna.	Wszystkie rekordy w bazie zostały zaprogramowane. W celu zaprogramowania nowego rekordu, należy usunąć już istniejący.
909	Nieprawidłowy numer rekordu.	Należy wprowadzić numer z odpowiedniego zakresu.
910	Nazwa nie jest unikalna.	Należy wprowadzić inną nazwę rekordu.
916	Nieprawidłowa wartość.	Należy wprowadzić wartość z odpowiedniego zakresu.
920	Nieunikalny kod kreskowy.	Należy wprowadzić kod, którego nie ma w obrębie tej bazy.
921	Nieprawidłowy kod kreskowy.	Należy sprawdzić poprawność wprowadzonego kodu.
926	Błędna cena	Należy wprowadzić cenę z odpowiedniego zakresu.
931	Błędna wartość procentowa.	Należy wprowadzić wartość z zakresu 0,01-99,99.
932	Błędna wartość rabatu / narzutu.	Należy wprowadzić wartość z odpowiedniego zakresu.
939	Za dużo form płatności 'gotówkowych' lub typu waluta.	Przekroczono limit zaprogramowanych form płatności typu waluta. By zaprogramować nową, należy usunąć jeden z rekordów.
940	Próba zmiany typu predefiniowanego operatora na kasjera	Nie można zmienić predefiniowanego operatora.
943	Próba kasowania zalogowanego użytkownika.	Należy zalogować się na innego użytkownika z odpowiednimi uprawnieniami.
944	Niezerowe statystyki rekordu.	Należy wykonać raport dobowy.
945	Pusta nazwa rekordu	Należy wprowadzić nazwę rekordu.
947	Niepoprawny typ formy płatności.	Wybrany typ formy płatności nie może być wykorzystany w danej sytuacji. Należy wybrać inny typ.
968	Brak walut.	Nie zaprogramowano żadnej formy płatności typu waluta.
978	Zerowa cena opakowania.	Należy zaprogramować domyślną cenę opakowania lub zmienić cenę sztywną na NIE.

Numer	Opis błędu	Sposób usunięcia
992	Błędna ilość	Należy wprowadzić ilość z odpowiedniego formatu.

BŁĘDY ZWIĄZANE Z WYDRUKIEM

Kody błędów związanych z wydrukiem są sumowane. Oznacza to, że np. jednoczesne uszkodzenie silnika i termistora mechanizmu będzie miało kod [30]. Nie wszystkie błędy z tej kategorii wyświetlane są wraz z kodem błędu, jeśli występują samodzielnie. Kolumna * odpowiada na pytanie, czy wyświetlany jest kod błędu jeśli błąd wystąpił samodzielnie.

Kod	Komunikat wysyłany na wyświetlacz urządzenia	Diagnoza	*
1	„Błąd mechanizmu drukarki”	Błąd transferu DMA do głowicy termicznej lub błąd funkcji dekodującej	tak
2	„Podniesiona dźwignia mechanizmu”	Podniesiona dźwignia mechanizmu lub wyrwana wiązka czujników mechanizmu.	nie
4	„Brak papieru”	Brak papieru w mechanizmie lub wyrwana wiązka czujników mechanizmu.	nie
10	„Błąd mechanizmu drukarki”	Uszkodzony silnik mechanizmu oryginału lub wyrwana taśma mechanizmu.	tak
20	„Błąd mechanizmu drukarki”	Uszkodzony termistor mechanizmu lub wyrwana taśma mechanizmu.	tak
4040	"Błąd obcinacza"	Uszkodzenie lub błąd obcinacza.	tak
10000	„Zanik zasilania”	Wydruk wstrzymany po zaniku zasilania (powerfail).	tak

Kod	Komunikat wysyłany na wyświetlacz urządzenia	Diagnoza	*
20000	„Za wysoka temperatura mechanizmu”	Wydruk wstrzymany ze względu na przekroczenie temperatury linijki termicznej mechanizmu.	tak
40000	„Błąd zasilania. Podłącz ładowarkę”	Wydruk wstrzymany ze względu na zbyt niskie napięcie zasilania mechanizmów (nie startuje przetwornica, błąd SLIN).	tak
100000	„Zanik zasilania”	Zakaz drukowania z powodu wystąpienia zaniku zasilania	tak
800000	„Za wysoka temperatura mechanizmu”	Wydruk wstrzymany ze względu na przekroczenie temperatury silnika mechanizmu.	tak

BŁĘDY APLIKACJI ZWIĄZANE Z RTC

Numer	Opis błędu	Sposób usunięcia
460	Błąd zegara. Wezwij serwis! Błąd zegara w trybie fiskalnym.	Wezwać serwis.
461	Błąd zegara. Zaprogramuj datę i czas. Błąd zegara w trybie niefiskalnym.	Zaprogramować datę i czas.

BŁĘDY FATALNE INICJALIZACJI BAZ DANYCH

Numer	Opis błędu	Sposób usunięcia
850	Za mało pamięci flash.	Wezwać serwis.
851	Za mało pamięci RAM.	Wezwać serwis.
852	Nie ustawiono rozmiaru baz.	Wezwać serwis.
853	Błędna konfiguracja baz danych.	Wezwać serwis.
854	Zmieniony się dane o bazach.	Wezwać serwis.
855	Błąd w bazach w RAM.	Wezwać serwis.
856	Błąd w bazach we FLASH.	Wezwać serwis.

BŁĘDY ZWIĄZANE ZE ZWORĄ SERWISOWĄ

Numer	Opis błędu	Sposób usunięcia
360	Nieusunięta zwora serwisowa. Wezwij serwis! Znalezione zworę serwisową.	Wezwać serwis.
361	Brak zwory serwisowej. Wezwij serwis! Nie znalezione zwory.	Wezwać serwis.

BŁĘDY FATALNE PAMIĘCI FISKALNEJ

Numer	Opis błędu	Sposób usunięcia
2068	Nieprawidłowa suma kontrolna programu.	Wezwać serwis.
1000	Błąd fatalny pamięci fiskalnej, wykonaj restart urządzenia.	Wezwać serwis.
1001	Błąd fatalny pamięci fiskalnej, wypięta pamięć fiskalna.	Wezwać serwis.
1002	Błąd fatalny pamięci fiskalnej, błąd zapisu.	Wezwać serwis.
1003	Błąd fatalny pamięci fiskalnej, błąd nieujęty w specyfikacji bios.	Wezwać serwis.
1004	Błąd fatalny pamięci fiskalnej, błędne sumy kontrolne.	Wezwać serwis.
1005	Niezainicjalizowana pamięć fiskalna.	Wezwać serwis.
1007	Błąd fatalny pamięci fiskalnej, błędny id rekordu.	Wezwać serwis.
1010	Błąd fatalny pamięci fiskalnej, numer unikatowy już zapisany.	Wezwać serwis.
1011	Błąd fatalny pamięci fiskalnej, brak numeru w trybie fiskalnym.	Wezwać serwis.
1012	Błąd fatalny pamięci fiskalnej, błąd zapisu numeru unikatowego.	Wezwać serwis.
1013	Błąd fatalny pamięci fiskalnej, przepełnienie numerów unikatowych.	Wezwać serwis.
1015	Błąd fatalny pamięci fiskalnej, więcej niż jeden NIP.	Wezwać serwis.
1016	Błąd fatalny pamięci fiskalnej, kasa w trybie do odczytu bez rekordu fiskalizacji.	Wezwać serwis.
1017	Błąd fatalny pamięci fiskalnej, przekroczone liczbę zerowań RAM.	Wezwać serwis.
1018	Błąd fatalny pamięci fiskalnej, przekroczone liczbę raportów dobowych.	Wezwać serwis.
1025	Błędny format numeru unikatowego.	Wezwać serwis.
1028	Rekord w pamięci fiskalnej nie istnieje.	Wezwać serwis.
1029	Rekord w pamięci fiskalnej z błędną datą.	Wezwać serwis.
1036	Błąd fatalny pamięci fiskalnej, niezgodność danych pamięci chronionej.	Wezwać serwis.
1037	Niezgodność danych pamięci chronionej.	Wezwać serwis

Numer	Opis błędu	Sposób usunięcia
1038	Błąd weryfikacji pamięci chronionej.	Wezwać serwis
1044	Błąd fatalny pamięci fiskalnej, nieudana fiskalizacja.	Wezwać serwis.
1045	Data i czas wcześniejsze od daty ostatniego zapisu do pamięci fiskalnej.	Jeśli zmieniano czas kasy na wcześniejszy niż ostatni zapis do pamięci fiskalnej, należy odczekać z wykonaniem raportu aż data i czas będą późniejsze niż data ostatniego zapisu. W przeciwnym wypadku wezwać serwis.
1050	Przekroczona liczba zapisów trybów pracy.	Wezwać serwis.
1051	Obszar konfiguracji trybów pracy jest pusty.	Wezwać serwis.
1052	Błąd odczytu trybu pracy.	Wezwać serwis.
1053	Błąd fatalny pamięci fiskalnej, błąd odczytu.	Wezwać serwis.
1054	Brak numeru fabrycznego!	Wezwać serwis.
1056	Nieprawidłowy format numeru fabrycznego.	Wezwać serwis.
1057	Dane niekompletne.	Wezwać serwis.
1058	Błąd pamięci fiskalnej. Zapelniono rejestr zerowań RAM.	Wezwać serwis.
1074	Wykryto podmianę pamięci fiskalnej.	Wezwać serwis.
1075	Wykryto zmiany w pamięci fiskalnej.	Wezwać serwis.

BŁĘDY ZWIĄZANE Z PAMIĘCIĄ CHRONIONĄ

Numer	Opis błędu	Sposób usunięcia
1038	Błąd weryfikacji pamięci chronionej.	Wezwij serwis.
2904	Pamięć chroniona zapelniona.	Wezwij serwis w celu wymiany pamięci chronionej.
2906	Uszkodzony bufor pamięci chronionej	Wezwij serwis.
2908	Nośnik nieprawidłowy (podczas wymiany pamięci chronionej).	Upewnij się że odpowiedni nośnik dla danej operacji jest włożony i powtórz operację.
2909	Nie udało się zainicjalizować nośnika (podczas wymiany pamięci chronionej).	Upewnij się że odpowiedni nośnik pamięci chronionej jest włożony i powtórz operację.
2910	Nośnik niesformatowany (podczas wymiany pamięci chronionej).	Upewnij się że odpowiedni nośnik pamięci chronionej jest włożony i powtórz operację.

Numer	Opis błędu	Sposób usunięcia
2912	Nośnik uszkodzony. Nośnik niepusty.	Wezwij serwis.

BŁĘDY ZMIAN WALUT EWIDENCYJNYCH

Numer	Opis błędu	Sposób usunięcia
2300	Waluta ewidencyjna już zmieniona.	Nie można drugi raz zmienić waluty ewidencyjnej w obrębie jednego raportu dobowego.
2301	Próba ustawienia już ustawionej waluty.	Waluta o podanym symbolu jest już zaprogramowana. Należy wprowadzić inny symbol waluty.
2302	Błędna nazwa waluty.	Należy wprowadzić symbol 3 znakowy.
2303	Automatyczna zmiana waluty	Została ustawiona automatyczna zmiana waluty.
2304	Błędna wartość przelicznika kursu.	Należy wprowadzić wartość z odpowiedniego zakresu.
2305	Nie ustawiono zmiany waluty.	Należy ustawić zmianę waluty w terminie późniejszym.
2306	Podany czas już minął.	Nie można zaprogramować zmiany waluty z datą przeszłą. Należy wprowadzić datę przyszłą.
2307	Przekroczono maksymalną liczbę zmian walut.	Nie można wprowadzić więcej zmian walut.

KODY ZEROWAŃ RAM

Wszystkie dane w pamięciach nieulotnych są zabezpieczone sumami kontrolnymi. W przypadku wystąpienia awaryjnego zerowania RAM, kasowane są dane których suma kontrolna jest nieprawidłowa. W przypadku wystąpienia serwisowego zerowania RAM, kasowane są wszystkie dane.

Kod zerowania RAM to czterobajtowa liczba zawierająca sumaryczną informację o utraconych danych. Każdy z bitów kodu oznacza utratę innych danych, ich znaczenie opisuje tabela:

Bit kodu zerowania	Znaczenie kodu
0000 0001	Utracono totalizery dobowe.
0000 0002	Utracono stawki PTU.
0000 0004	Utracono nagłówki.
0000 0008	Utracono linie informacyjne w stopce.
0000 0020	Utracono dane dotyczące stanu wydruku.

Bit kodu zerowania	Znaczenie kodu
0000 0040	Utracono dane dotyczące ostatniej transakcji.
0000 0080	Brak/zarezerwowane.
0000 0100	Brak/zarezerwowane.
0000 0200	Utracono dane dotyczące zmiany RTC.
0000 2000	Brak/zarezerwowane.
0000 4000	Brak/zarezerwowane.
0000 8000	Brak/zarezerwowane.
0001 0000	Brak/zarezerwowane.
0002 0000	Uszkodzona baza danych.
0004 0000	Uszkodzony flash - obszar baz danych.
0008 0000	Uszkodzony RAM chroniony.
0010 0000	Nie istnieją rekordy predefiniowane.
0020 0000	Uszkodzony flash - obszar buforu nazw.
0040 0000	Błąd bazy drukarkowej (występuje tylko w drukarkach fiskalnych).
0080 0000	Uszkodzony obszar z grafikami.

CERTYFIKATY

Wszelkie niezbędne certyfikaty i homologacje dostępne są do pobrania na stronie internetowej www.posnet.com.

Serwis kasy:



POSNET

Wsparcie Techniczne 

☎ 801 800 111

✉ wsparcie@posnet.com

Uwaga!

Instrukcja może ulec zmianie.

Najnowsza wersja dokumentu dostępna
na stronie internetowej www.posnet.com