

# INSTRUKCJA OBSŁUGI

# *ProLite*

## LCD Monitor

### *ProLite TE9803MIS*

Bardzo dziękujemy za wybranie monitora LCD firmy iiyama.

Zalecamy, abyś poświęcił kilka minut i dokładnie przeczytał tę krótką, lecz wyczerpującą instrukcję, zanim zainstalujesz i włączysz monitor.

Przechowuj tę instrukcję w bezpiecznym miejscu do wykorzystania w przyszłości.

POLSKI

## DEKLARACJA ZGODNOŚCI Z WYMAGANIAMI OZNAKOWANIA CE

Niniejszy monitor LCD jest zgodny z wymaganiami następujących Dyrektyw WE/UE: 2014/30/UE "Dyrektywa EMC", 2014/35/UE "Dyrektywa niskiego napięcia" 2009/125/WE "Dyrektywa ErP" i 2011/65/UE "Dyrektywa RoHS".

### Ostrzeżenie

Produkt należy do klasy A. W środowisku domowym może powodować zakłócenia radiowe. Użytkownik musi w takim przypadku podjąć odpowiednie kroki.

IYAMA CORPORATION: Wijkermeerstraat 8, 2131 HA Hoofddorp, The Netherlands

Model Nr. : PL9803U



Zalecamy recykling starego sprzętu. Wszelkie informacje na ten temat można znaleźć klikając link Poland na międzynarodowej stronie internetowej firmy iiyama pod adresem <http://www.iiyama.com>

- Rezerwujemy sobie prawo do zmiany danych technicznych bez uprzedzenia.
- Wszystkie znaki towarowe używane w tej instrukcji obsługi stanowią własność ich odpowiednich właścicieli.

# SPIS TREŚCI

W TROSCE O TWOJE BEZPIECZEŃSTWO .....	1
ZALECENIA DOTYCZĄCE BEZPIECZEŃSTWA.....	1
SPECJALNE UWAGI NA TEMAT MONITORÓW LCD .....	3
OBSŁUGA KLIENTA.....	5
CZYSZCZENIE .....	5
ZANIM URUCHOMISZ MONITOR .....	6
WŁAŚCIWOŚCI .....	6
KONTROLA ZAWARTOŚCI OPAKOWANIA.....	6
ROZPAKOWANIE .....	7
SPECJALNE UWAGI DOTYCZĄCE EKRAŃÓW DOTYKOWYCH ..	7
ELEMENTY STERUJĄCE I ZŁĄCZA : MONITORA.....	8
INSTALACJA.....	10
ELEMENTY STERUJĄCE : Pilot.....	12
PRZYGOTOWANIE PILOTA.....	13
GRUNDFUNKTIONEN .....	15
PODŁĄCZANIE MONITORA.....	18
USTAWIENIA KOMPUTERA.....	21
OBSŁUGA MONITORA .....	23
ZAWARTOŚĆ MENU REGULACJA.....	25
REGULACJA PARAMETRÓW EKRAŃU .....	42
FUNKCJA ZARZĄDZANIA ENERGIĄ.....	45
ROZWIĄZYWANIE PROBLEMÓW .....	46
INFORMACJE NA TEMAT RECYKLINGU .....	47
DODATEK .....	48
DANE TECHNICZNE .....	48
WYMIARY .....	49
SYNCHRONIZACJA.....	50

# W TROSCE O TWOJE BEZPIECZEŃSTWO

## ZALECENIA DOTYCZĄCE BEZPIECZEŃSTWA

### OSTRZEŻENIE

#### ZAPRZESTAŃ UŻYTKOWANIA MONITORA, GDY CZUJESZ, ŻE WYSTĘPUJE JAKIŚ PROBLEM

Gdy zauważysz jakiegokolwiek nienormalne zjawiska, takie jak dym, dziwne dźwięki lub opary, odłącz monitor i natychmiast skontaktuj się z centrum serwisowym firmy iiyama. Dalsze używanie monitora może być niebezpieczne i spowodować pożar lub porażenie prądem elektrycznym.

#### NIGDY NIE ZDEJMUJ OBUDOWY

Wewnątrz monitora znajdują się obwody wysokiego napięcia. Zdjęcie obudowy może narazić na niebezpieczeństwo pożaru lub porażenia prądem elektrycznym.

#### NIE WKŁADAJ ŻADNYCH PRZEDMIOTÓW DO MONITORA

Nie dopuszczaj do sytuacji, aby we wnętrzu monitora znalazły się jakiegokolwiek ciała stałe lub płyny, na przykład woda. W razie takiego zdarzenia, natychmiast odłącz monitor i skontaktuj się ze swym dostawcą lub z centrum serwisowym firmy iiyama. Używanie monitora z jakimikolwiek obcymi obiektami wewnątrz może spowodować pożar, porażenie prądem elektrycznym lub uszkodzenie.

#### USTAW MONITOR NA PŁASKIEJ, STABILNEJ POWIERZCHNI

Monitor może spowodować obrażenia ciała w razie upadku lub upuszczenia.

#### NIE UŻYWAJ MONITORA W POBLIŻU WODY

Nie używaj monitora w miejscach, gdzie mogłoby dojść do spryskania lub oblania monitora wodą, ponieważ mogłoby to spowodować pożar lub porażenie prądem elektrycznym.

#### MONITOR NALEŻY UŻYWAĆ PRZY OKREŚLONYM ZASILANIU

Zadbaj, aby monitor był używany tylko przy określonym zasilaniu energią elektryczną. Korzystanie z zasilania o niewłaściwym napięciu spowoduje nieprawidłowe działanie i może spowodować pożar lub porażenie prądem elektrycznym.

#### CHROŃ PRZEWODY

Nie rozciągaj, ani nie zginaj przewodu zasilającego, ani przewodu sygnałowego. Nie kładź monitora, ani żadnych innych ciężkich przedmiotów na przewodach. W przypadku uszkodzenia, przewody mogą spowodować pożar lub porażenie prądem elektrycznym.

#### NIEKORZYSTNE WARUNKI POGODOWE

Zaleca się nie używać monitora w czasie silnej burzy z wyładowaniami, ponieważ ustawiczne zaniki zasilania mogą spowodować nieprawidłowe działanie. Zaleca się także nie dotykać wtyczki w takich okolicznościach, ponieważ mogłoby to spowodować porażenie prądem elektrycznym.

## UWAGA

### MIEJSCE USTAWIENIA MONITORA

Nie ustawiaj monitora w miejscach, gdzie mogą wystąpić nagłe zmiany temperatury lub w przestrzeniach wilgotnych, zapyłonych lub zadymionych, ponieważ mogłoby to spowodować pożar, porażenie prądem elektrycznym lub uszkodzenie. Należy również unikać takich miejsc, gdzie słońce świeci wprost na monitor.

### NIE UMIESZCZAJ MONITORA W MIEJSCACH STWARZAJĄCYCH ZAGROŻENIE

W przypadku ustawienia monitora w nieodpowiednim miejscu, monitor może przewrócić się i spowodować obrażenia ciała. Należy także zadbać, aby na monitorze nie były umieszczane żadne ciężkie przedmioty. Wszystkie przewody powinny być ułożone w taki sposób, aby dzieci nie mogły ich pociągać, co mogłoby spowodować obrażenia ciała.

### UTRZYMUJ DOBRĄ WENTYLACJĘ

Monitor jest zaopatrzony w szczeliny wentylacyjne, aby chronić go przed przegrzaniem. Zastąpienie tych szczelin może spowodować pożar. W celu zapewnienia odpowiedniego przepływu powietrza, monitor powinien być ustawiony w odległości przynajmniej 10 cm (lub 4 cale) od jakichkolwiek ścian. Ustawianie monitora na tylnej stronie, na boku lub do góry nogami, lub na dywanie albo innym miękkim materiale może także spowodować zagrożenie.

### ODŁĄCZ PRZEWODY PRZED PRZESTAWIENIEM MONITORA

Przed przemieszczaniem monitora wyłącz zasilanie, odłącz kabel zasilający od gniazdka oraz zadбай o odłączenie przewodu sygnałowego. Jeżeli nie odłączysz tych przewodów, może dojść do pożaru lub porażenia prądem elektrycznym.

### ODŁĄCZAJ PRZEWODY MONITORA

Gdy monitor ma nie być używany przez długi okres czasu, zaleca się pozostawienie monitora z odłączonymi przewodami.

### PRZY ODŁĄCZANIU PRZEWODU CHWYTAJ WTYCZKĘ

Aby odłączyć kabel zasilający lub kabel sygnałowy, zawsze odłączaj go trzymając za wtyczkę. Nigdy nie ciągnij samego przewodu, ponieważ może to spowodować pożar lub porażenie prądem elektrycznym.

### NIE DOTYKAJ WTYCZEK WILGOTNYMI DŁONIAMI

Wijmowanie lub wkładanie wtyczki do gniazda wilgotnymi dłońmi może być przyczyną porażenia prądem elektrycznym.

### UMIESZCZANIE MONITORA NA KOMPUTERZE

Upewnij się, czy komputer jest wystarczająco wytrzymały, aby utrzymać masę monitora, ponieważ w przeciwnym razie może dojść do uszkodzenia komputera.

## INNE ZALECENIA

### ZALECENIA DOTYCZĄCE ERGONOMII

W celu wyeliminowania zmęczenia oczu nie używaj monitora ustawionego na jasnym tle lub w ciemnym pomieszczeniu. Aby zapewnić optymalne warunki oglądania, monitor powinien być ustawiony na wysokości tuż poniżej poziomu oczu i w odległości 40-60 cm (16-24 cali) od oczu. Kiedy używa się monitora przez długi okres czasu, zalecane jest przerywanie pracy co godzinę na dziesięć minut, ponieważ ciągłe patrzenie na ekran może spowodować przemęczenie wzroku.

## SPECJALNE UWAGI NA TEMAT MONITORÓW LCD

- Przedstawione poniżej objawy są zjawiskami normalnymi w przypadku monitorów LCD i nie wskazują problemu.

### INFO

- Przy pierwszym włączeniu monitora LCD, obraz może nie być dopasowany do obszaru wyświetlania ze względu na typ używanego komputera. W takim przypadku należy ustawić obraz we właściwym położeniu.
  - W zależności od używanego wzoru na pulpicie, możesz stwierdzić niewielką nierównomierność jasności ekranu.
  - Ze względu na właściwości ekranu LCD, po przełączeniu wyświetlanego obrazu może utrzymywać się powidok poprzedniego ekranu, jeśli ten sam obraz był wyświetlany przez kilka godzin. W takim przypadku, dzięki zmianie obrazu lub wyłączeniu zasilania na kilka godzin następuje powolna regeneracja ekranu.
- Ekranu nie wolno używać na wolnym powietrzu.
  - Ekran nie może być używany w pozycji poziomej (leżącej).
  - W przypadku użycia kabla dłuższego niż dołączony w zestawie, jakość obrazu może ulec pogorszeniu. Funkcja dotykowa może nie działać poprawnie jeśli długość kabla przekracza 3 metry.

## UŻYTKOWANIE

Optymalny czas użytkowania ekranu wynosi 18 godzin na dobę.

Ekran można użytkować z trybie pejzaż.

## EFEKT WYPALENIA OBRAZU / WIDMO

We wszystkich ekranach LCD może wystąpić zjawisko tzw. wypalenia obrazu. Występuje ono w przypadku dłuższego wyświetlania na ekranie statycznych obrazów. Zjawisko to z czasem ustępuje, ale należy unikać wyświetlania statycznych obrazów przez dłuższy czas.

Aby zapobiec powstawaniu efektowi wypalenia obrazu, należy wyłączyć ekran na tak długo, jak długo wyświetlany był obraz statyczny. Np., jeśli obraz statyczny był wyświetlany przez godzinę i efekt widma jest zauważalny, ekran należy na godzinę wyłączyć.

Dla wszystkich ekranów LFD, iiyama zaleca wyświetlanie ruchomych obrazów i używanie ruchomego wygaszacza ekranu w regularnych odstępach czasu, kiedy ekran nie jest aktywny. Zaleca się też wyłączanie ekranu zawsze, gdy nie jest on używany.

Dobre efekty w zapobieganiu zjawisku wypalenia obrazu dają również używanie funkcji wentylatora oraz ustawienie Podświetlenia i Jasności na niższym poziomie.

## DŁUGIE UŻYTKOWANIE W PRZESTRZENI PUBLICZNEJ

### ■ Efekt wypalenia obrazu na panelach LCD

Gdy statyczny obraz wyświetlany jest przez kilka godzin, ślady ładunków elektrycznych pozostają w pobliżu diod elektrycznych wewnątrz panelu LCD i mogą spowodować efekt widma.

### ■ Zalecenia

Aby zapobiec efektowi wypalenia obrazu i wydłużyć czas użytkowania produktu, zalecamy:

1. Unikać wyświetlania statycznego obrazu przez długi okres czasu, zmieniać non stop wyświetlany obraz statyczny na inny.
2. Wyłączać monitor, kiedy nie jest używany, pilotem lub przy użyciu funkcji menu OSD.
3. W przypadku, gdy monitor jest zainstalowany w środowisku gdzie panuje wysoka temperatura otoczenia lub w zabudowie, używać funkcji wentylatora, wygaszacza ekranu i ustawić niski poziom jasności.
4. Stosowanie odpowiednich systemów wentylacyjnych oraz systemów kontroli warunków klimatycznych.
5. Stanowczo używać aktywnych systemów chłodzących z wentylatorami w przypadku dłuższych czasów użytkowania lub wysokiej temperatury otoczenia.

## OBSŁUGA KLIENTA

- INFO** ■ Gdy musisz zwrócić swoje urządzenie do naprawy, a oryginalne opakowanie zostało wyrzucone, prosimy o skontaktowanie się ze swym dostawcą lub z centrum serwisowym firmy iiyama w celu uzyskania porady lub zastępczego opakowania.

## CZYSZCZENIE

- OSTRZEŻENIE** ■ Jeśli podczas czyszczenia monitora dojdzie do wpadnięcia jakichkolwiek materiałów lub rozlania na monitor takich płynów jak woda, natychmiast odłącz kabel zasilający i skontaktuj się ze swym dostawcą lub z centrum serwisowym firmy iiyama.

- UWAGA** ■ Przed rozpoczęciem czyszczenia monitora, należy ze względów bezpieczeństwa wyłączyć zasilanie i odłączyć przewody monitora.

- INFO** ■ W celu ochrony panelu wyświetlacza LCD nie używaj twardych przedmiotów, aby nie doszło do zarysowania lub zatarcia ekranu.
- Nigdy nie stosuj żadnego z wymienionych poniżej silnych rozpuszczalników. Powodują one uszkodzenia obudowy i ekranu LCD.
- |                                  |                |  |
|----------------------------------|----------------|--|
| Rozcieńczalnik                   | Czysta benzyna | Środki czyszczące o działaniu ściernym |
| Środki do czyszczenia w aerozolu | Wosk           | Rozpuszczalniki kwasowe lub zasadowe   |
- Skutkiem pozostawiania obudowy przez długi okres czasu w zetknięciu z jakimikolwiek produktami z gumy lub tworzyw sztucznych może być degeneracja lub odbarwienie materiału obudowy.

- OBUDOWA** Plamy można usuwać za pomocą ściereczki lekko zwilżonej roztworem łagodnego detergentu. Następnie należy wytrzeć obudowę miękką suchą szmatką.

- EKRAN  
LCD** Zaleca się okresowe czyszczenie za pomocą miękkiej, suchej szmatki. Nie należy używać papierowych chusteczek higienicznych, ponieważ mogą one powodować uszkodzenia ekranu LCD.



# ZANIM URUCHOMISZ MONITOR

## WŁAŚCIWOŚCI

- ◆ Obsługuje rozdzielczości do 3840 × 2160
- ◆ Wysoki kontrast 1200:1 (Typowy: bez szkło) / Jasność 350 cd/m<sup>2</sup> (Typowy: bez szkło)
- ◆ Cyfrowe wygładzanie znaków
- ◆ Automatyczna konfiguracja
- ◆ Głośniki Stereo 2 × 12W (Typowy)
- ◆ Zarządzanie energią (zgodność ze standardem VESA DPMS)
- ◆ Zgodność ze standardem zamocowania VESA (800mm×600mm)
- ◆ Szkło z powłoką antyrefleksyjną

## KONTROLA ZAWARTOŚCI OPAKOWANIA

Do opakowania są dołączane wymienione poniżej akcesoria. Sprawdź, czy znajdują się one w opakowaniu razem z monitorem. Jeżeli czegoś brakuje lub coś jest uszkodzone, skontaktuj się ze swym lokalnym dostawcą firmy iiyama lub z regionalnym biurem firmy iiyama.

- |  |                            |  |
|--|----------------------------|--|
| ■ Kabel zasilający*                                  | ■ Kabel HDMI               | ■ Kabel USB do funkcji dotykowej         |
| ■ Pilot  | ■ Bateria (2 sztuki)       | ■ Rysik (ø3mm: 2 sztuki, ø7mm: 2 sztuki) |
| ■ Uchwyt na kabel (do zarządzania kablami, 6 sztuki) | ■ Etykieta energetyczna EU |  |
| ■ Naklejka POP                                       | ■ Naklejka USB (3 sztuki)  | ■ Instrukcja bezpieczeństwa              |
| ■ Skrócona instrukcja obsługi                        |                            |  |

### UWAGA

\* Parametry znamionowe przewodu zasilającego dla obszarów, gdzie stosowane jest napięcie 120V w sieci, wynoszą 10A/125V. Jeżeli korzystasz z zasilania o wyższych parametrach znamionowych niż podane powyżej, musi być stosowany kabel zasilający o parametrach znamionowych 10A/250V. Pamiętaj, iż używanie nieoryginalnego kabla zasilającego skutkuje utratą wszelkich praw gwarancyjnych. Konieczne jest używanie zatwierdzonego kabla zasilającego o specyfikacji równej lub lepszej od H05VVF, 3G, 0,75mm<sup>2</sup>.

## ROZPAKOWANIE

### UWAGA

Do przenoszenia monitora potrzebne są conajmniej dwie osoby. W przeciwnym wypadku monitor może upaść i ulec uszkodzeniu.

## SPECJALNE UWAGI DOTYCZĄCE EKRAŃÓW DOTYKOWYCH

### UWAGA

Dotykanie powierzchni ekranu przedmiotami szpiczastymi, o ostrych krawędziach lub metalowymi może trwale uszkodzić monitor.

Może to prowadzić do unieważnienia gwarancji.

Zalecamy używanie plastikowego rysika (o średnicy 3,0mm lub większej) lub palca.

## ELEMENTY STERUJĄCE I ZŁĄCZA : MONITORA

<Przód>

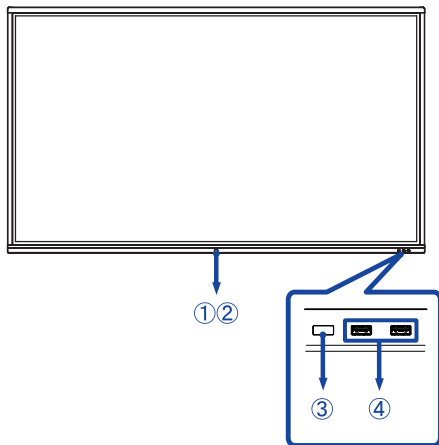

①	Przycisk zasilania		<b>Wyłączony</b> Naciśnij i przytrzymaj przycisku zasilania z przodu przez 3-5 sekundy.
②	Wskaźnik zasilania	Niebieski	Normalne działanie
		Czerwony	<b>Zarządzanie energią</b> Gdy wskaźnik zasilania świeci na czerwono, wyświetlacz działa w trybie oszczędzania energii. Aby ponownie włączyć ekran, naciśnij przycisk zasilania z przodu monitora lub na pilocie.
		Czerwony i Niebieski miga powoli	Włączona jest funkcja wyłączająca ekran. Funkcja wyłączania ekranu jest aktywna. Aby ponownie włączyć ekran, dotknij ekranu lub dowolnego przycisku na pilocie.
		Czerwony i Niebieski miga szybko	Przechodzenie w tryb zarządzania energią lub aktualizacja systemu.
③	Kontrolka pilota		
④	Wejście USB		USB2,0 (5V, 500mA)

<Tył>

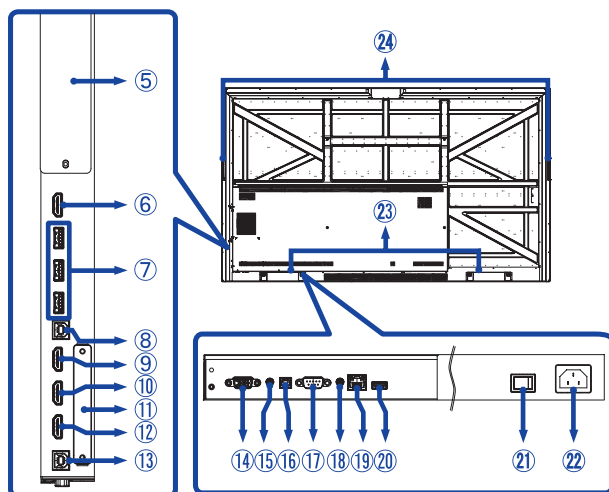

⑤	Slot na opcjonalny moduł PC	
⑥	Złącze HDMI (HDMI OUT)	HDMI
⑦	Wejście USB (3.0)	USB3,0 (5V, 900mA)
⑧	Wejście USB do funkcji dotykowej (TOUCH 1)	USB (dla HDMI1/HDMI2)
⑨	Złącze HDMI (HDMI IN 1)	HDMI
⑩	Złącze HDMI (HDMI IN 2)	HDMI
⑪	Slot na opcjonalny moduł WiFi	
⑫	Złącze HDMI (HDMI IN 3)	HDMI
⑬	Wejście USB do funkcji dotykowej (TOUCH 2)	USB (dla HDMI3/VGA)
⑭	Złącze VGA (VGA)	VGA
⑮	Złącze audio (AUDIO IN)	Mini Jack
⑯	Złącze SPDIF (SPDIF)	SPDIF Output
⑰	Złącze RS232C (RS232)	RS232C 9pin
⑱	Gniazdo słuchawkowe (AUDIO OUT)	Mini Jack
⑲	Złącze RJ45 (LAN)	RJ45 (Port sieciowy do użytku tylko z systemem Android.)
⑳	Wejście USB (2.0)	USB2,0 (do aktualizacji oprogramowania)
㉑	Wyłącznik główny   (Włączone) / ○ (Wyłącz)	
㉒	Gniazdo zasilania prądem przemiennym (~ : Prąd przemienny)	
㉓	Głośniki	
㉔	Uchwyty	

## INSTALACJA

### UWAGA

- Postępuj zgodnie z instrukcją obsługi wybranego mocowania. Wszelkie pytania kieruj do wykwalifikowanych specjalistów.
- Do przeniesienia monitora potrzebne są conajmniej dwie osoby.
- Przed instalacją upewnij się, że ściana wytrzyma ciężar monitora i mocowania.

### [WALL MOUNTING]

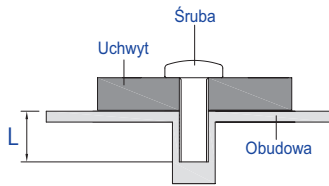

### UWAGA

Jeśli chcesz powiesić monitor na ścianie, użyj śruby M8 (4 sztuki) z podkładką. Jej długość dostosuj do grubości uchwyty tak, aby długość śruby "L" wynosiła 25 mm. Dłuższa śruba może uszkodzić części elektryczne wewnątrz monitora i w konsekwencji doprowadzić do porażenia prądem lub uszkodzenia monitora.

## [Instalacja]

Zestaw dotykowy tego monitora jest urządzeniem optycznym, które wykorzystuje źródło światła podczerwonego oraz czujniki do wykrywania dotyku.

Uwaga przypadkowe światło, które zawiera dużą ilość podczerwieni może wpływać na prawidłowe działanie ekranu dotykowego i jego wydajność.

Prosimy o zainstalowanie zestawu zgodnie z poniższymi instrukcjami, aby zapewnić poprawne działanie funkcji dotykowej.

Intensywne światło / światło odbite / światło skupione / światło rozproszone / bezpośrednie światło słoneczne / światło słoneczne odbite z okna i / lub przez szklane drzwi. / Nie instaluj monitora dotykowego bezpośrednio przy źródle światła.

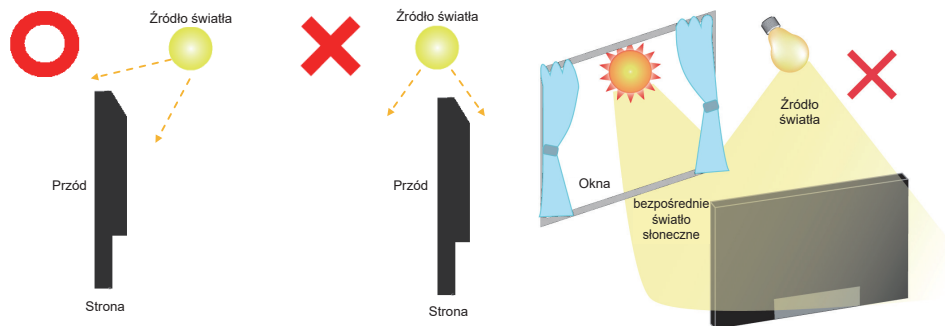

## [Obrót obrazu]

Zaprojektowany, do używania w trybie poziomym.

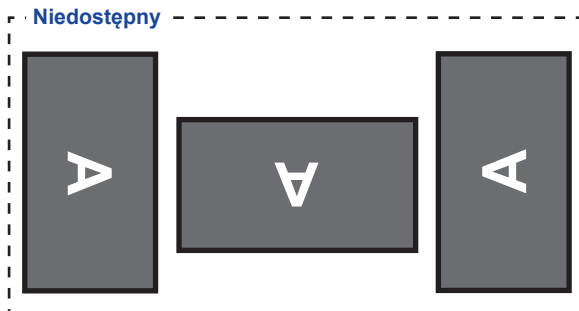
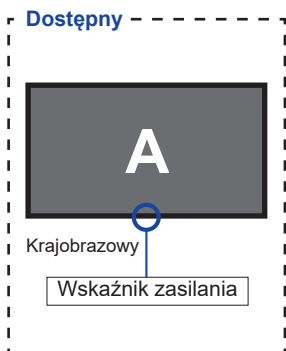

## ELEMENTY STERUJĄCE : PILOT

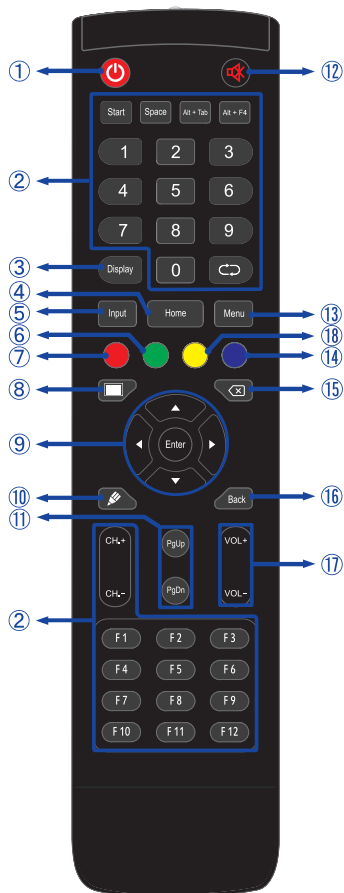

①		Włączenie i wyłączenie monitora.
②		Niedostępne w tym modelu.
③	Display	Wyświetlenie informacji o źródle i rozdzielczości.
④	Home	Przejdź do ekranu głównego systemu Android.
⑤	Input	Wybór źródła.
⑥	Zielony	Blokada i odblokowanie przycisków.
⑦	Czerwony	Blokada i odblokowanie przycisków i funkcji dotykowej.
⑧	Screen Off	Włączenie/wyłączenie podświetlenia.
⑨		Nawigacja po menu i ustawieniach. ▲: Przycisk W górę ▼: Przycisk W dół ◀: Lewy przycisk ▶: Prawy przycisk
	Enter	Potwierdzenie lub zapis wybranych ustawień.
⑩		Szybkie uruchomienie "Writing Software" .
⑪	PgUp / PgDn	W przypadku wyboru pliku: pierwsze/ostatnie W przypadku przeglądarki internetowej: Przewijaj w górę/ w dół
⑫		Włącza i wyłącza wyciszenie kiedy Menu nie jest wyświetlane.
⑬	MENU	Wyświetl menu Ustawienia ekranu, kiedy menu systemu Android nie jest dostępne.
⑭	Niebieski	Zatrzymaj wyświetlany obraz.
⑮		Cofnij
⑯	Back	Powrót do poprzedniego lub wyjście z Menu OSD.
⑰	VOL+ / VOL-	VOL+: Zwiększ głośność. VOL-: Zmniejsz głośność.
⑱	Żółty	Blokada i odblokowanie funkcji dotykowej.

## PRZYGOTOWANIE PILOTA

Aby korzystać z pilota włóż do środka dwie baterie.

### UWAGA

- Do pilota używaj wyłącznie baterii wymienionych w instrukcji obsługi.
- Nie mieszaj starych i nowych baterii.
- Upewnij się, że baterie wkładasz zgodnie z oznaczeniem "+" i "-".
- Natychmiast wyjmij zużyte baterie, aby zapobiec wyciekowi płynu do komory baterii.
- Uszkodzone baterie mogą spowodować plamy, pożar lub inne uszkodzenia.

① Otwórz pokrywę gniazda na baterię z tyłu pilota.

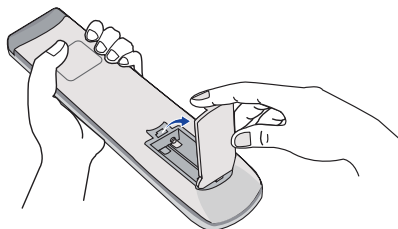

② Włóż do środka dwie baterie AAA zgodnie z oznaczeniem plus i minus pokazanym na pilocie.

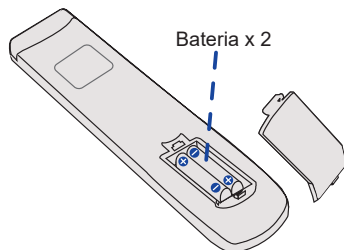

③ Po włożeniu baterii, zamknij pokrywę.

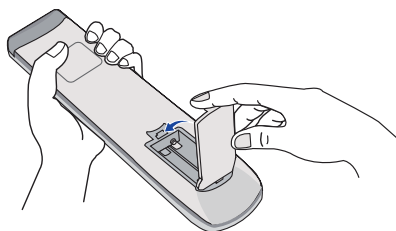



**INFO**

- Przed wyjęciem baterii zapoznaj się z powyższymi instrukcjami.
- Wymień baterie jeśli pilot nie działa. Użyj suchych baterii AAA. Ryzyko eksplozji w przypadku wymiany baterii na niewłaściwy rodzaj.
- Używaj pilota kierując go w stronę kontrolki pilota na monitorze.
- Pilot innej marki nie będzie działał z Wyświetlacz. Używaj wyłącznie pilota dostarczonego z monitorem.
- Zużyte baterie poddaj utylizacji zgodnie z obowiązującymi przepisami.
- Baterii nie wolno narażać na działanie promieni słonecznych, gorąca, ognia, itp.
- Wyjmij baterie, jeśli nie zamierzasz używać pilota przez dłuższy czas.

## GRUNDFUNKTIONEN

### ■ Uruchomienie monitora

Aby uruchomić monitor naciśnij przycisk POWER na monitorze lub pilocie. Wskaźnik stanu zmienia wówczas kolor na Niebieski. Ponowne naciśnięcie przycisku POWER na monitorze lub pilocie wyłącza monitor. Wskaźnik stanu zmienia wówczas kolor na Czerwony.

### INFO

Nawet w trybie power management (zarządzania energią) lub po wyłączeniu monitora przy pomocy przycisku POWER, monitor pobiera niewielką ilość prądu. Wyjmij kabel zasilający monitora z gniazdka kiedy go nie używasz (np. na noc), aby uniknąć niepotrzebnego poboru prądu.

[Monitora]

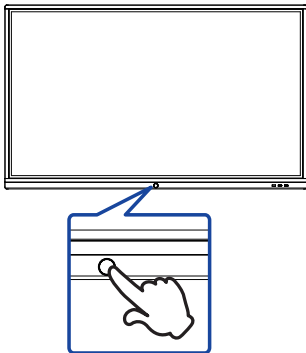

[Pilota]



### ■ Wyświetlenie menu OSD

Menu OSD (ekranowe) wyświetlane jest po naciśnięciu przycisk MENU pilocie. Aby je wyłączyć naciśnij przycisk Back pilocie.

[Pilota]



## ■ Przełączanie między opcjami

Aby poruszać się między różnymi ustawieniami naciskaj przyciski ▲ / ▼ na pilocie kiedy menu OSD jest wyświetlane.

[Pilota]



## ■ Wybór danej opcji menu

Aby wejść w dane menu lub wybrać konkretne ustawienie naciskaj przyciski ◀ / ▶ na pilocie kiedy menu OSD jest wyświetlane.

[Pilota]



## ■ Regulacja głośności

Aby regulować głośność naciśnij przyciski VOL- / VOL+ pilocie, kiedy menu OSD nie jest wyświetlane.

[Pilota]



## ■ Zmiana wejścia sygnału

Menu Input setting wyświetlane jest po naciśnięciu przycisku Input na pilocie.

[Pilota]



## PODŁĄCZANIE MONITORA

- 1 Upewnij się, czy komputer i monitor są wyłączone.
- 2 Przewodem sygnałowym połącz monitor z komputerem.
- 3 Podłącz komputer do monitora kablem USB do funkcji dotykowej.
- 4 Podłącz kabel zasilający najpierw do monitora, a następnie do gniazdka elektrycznego.
- 5 Włącz monitor (Wyłącznik główny i Przycisk zasilania) i komputer.

### UWAGA

- Przewody sygnałowe używane do łączenia komputera z monitorem mogą być różne w zależności od typu używanego komputera. Nieprawidłowe połączenie może spowodować poważne uszkodzenie zarówno monitora, jak i komputera. Kabel dostarczany wraz z monitorem to standardowy kabel z złączem. Jeżeli potrzebny jest specjalny kabel, skontaktuj się ze swym sprzedawcą lub najbliższym przedstawicielem firmy iiyama.
- Upewnij się, że śruby mocujące są dobrze dokręcone na obu końcach kabla sygnałowego.
- Po podłączeniu kablem USB poczekaj 5 sekund i funkcja dotykowa jest gotowa do użycia. Monitor rozpoznaje dotyk wykonywany rysikiem, palcem lub jakimkolwiek innym przedmiotem.
- Wtykowe urządzenia klasy I typ A muszą być podłączone do uziemienia ochronnego.
- Gniazdko sieciowe powinno być zainstalowane w pobliżu urządzenia i powinno być łatwo dostępne.
- Nadmierne ciśnienie akustyczne w słuchawkach może spowodować uszkodzenie/ utratę słuchu.

[Przykład połączenia]

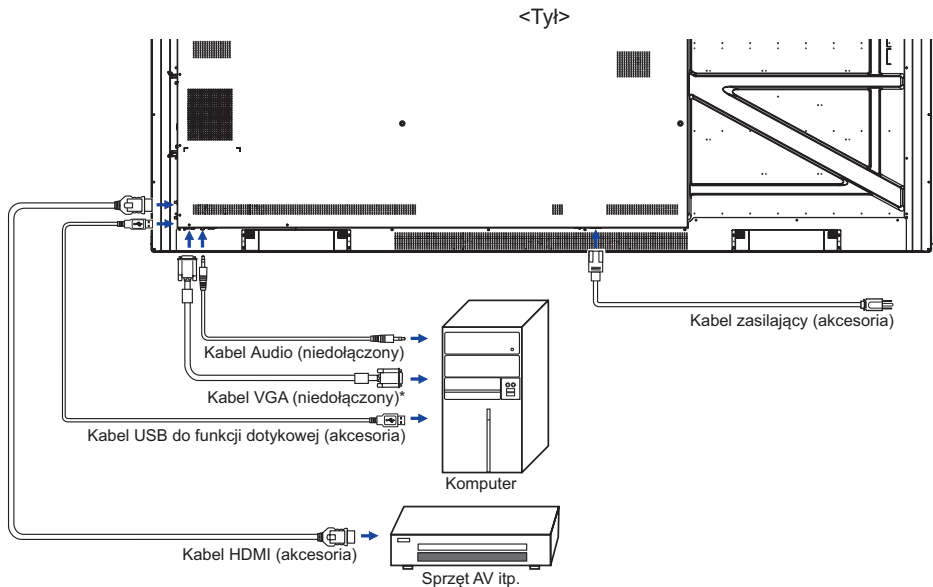

\* Kabel VGA nie jest standardowo dołączony do monitora. Użycie kabla VGA słabej jakości może doprowadzić do zakłóceń elektromagnetycznych. Prosimy o kontakt z naszą infolinią jeśli chcecie Państwo podłączyć monitor przez wejście VGA.

## [ Przykład podłączenia urządzenia peryferyjnego ]

### UWAGA

Przed podłączeniem wyłącz i odłącz od prądu monitor i podłączane urządzenie, aby uniknąć uszkodzeń i porażenia prądem.

### INFO

- Skonsultuj się jednocześnie z instrukcją obsługi podłączanego urządzenia.
- Upewnij się, że masz potrzebne kable.

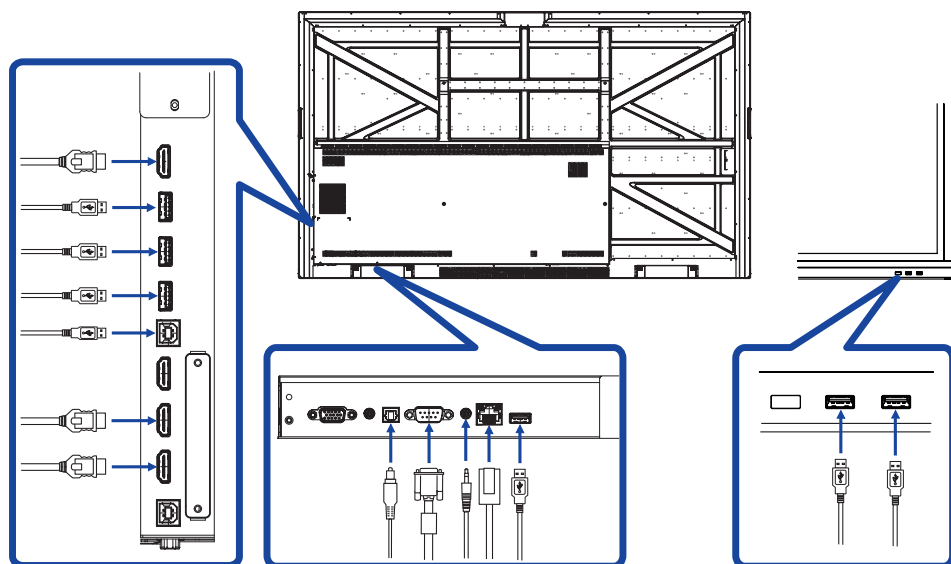

## [ Informacje o połączeniu wyjście HDMI ]

### ■ Przykład cyfrowego połączenia video

#### VGA

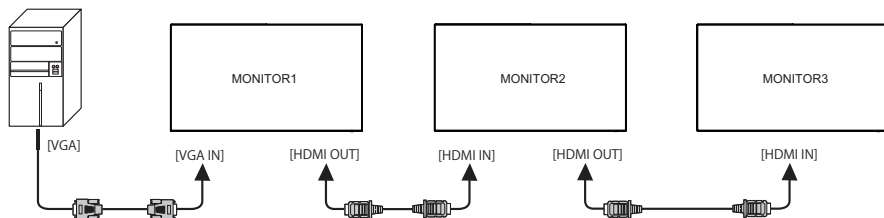

#### HDMI1

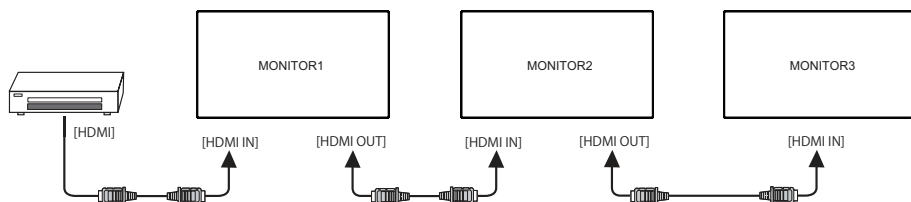

#### INFO

#### Możliwości połączeń

- W przypadku połączenia trzech monitorów:

Wejście VGA (przy rozdzielczości 1920 × 1080) : MONITOR1,2,3 (1920 × 1080)

Wejście HDMI (przy rozdzielczości 3840 × 2160) : MONITOR1,2,3 (3840 × 2160)

## USTAWIENIA KOMPUTERA

### ■ Synchronizacja sygnałów

Patrz tabela synchronizacji dla podstawowych rozdzielczości w rozdziale SYNCHRONIZACJA na stronie 50.

### ■ Windows XP/Vista/7/8/8,1/10 Plug & Play

Monitor LCD firmy iiyama jest zgodny ze standardem VESA DDC2B. Funkcja Plug & Play działa w systemach operacyjnych Windows XP/Vista/7/8/8,1/10 dzięki przyłączeniu komputera zgodnego ze standardem DDC2B za pomocą dostarczonego przewodu sygnałowego.

Odpowiedni sterownik monitora dla systemów Windows XP można pobrać przez Internet ze strony <http://www.iiyama.pl> (do pobrania przy każdym z modeli).

### INFO

■ Aby uzyskać dodatkowe informacje o sposobie pobierania sterownika dla monitora z ekranem dotykowym, należy odwiedzić wspomnianą powyżej witrynę internetową.

■ W większości przypadków systemów operacyjnych Macintosh lub Unix nie są wymagane sterowniki monitorów. Aby uzyskać więcej informacji, najpierw należy skontaktować się z dostawcą komputera.

### ■ Włączanie monitora

Najpierw włącz monitor, następnie komputer.



■ **MULTI-TOUCH :**

Monitor jest zgodny z Plug & Play VESA DDC2B

Funkcja multi-touch działa pod systemami Windows 7/8/8.1/10 po podłączeniu monitora dołączonym kablem USB do komputera zgodnego ze standardem DDC2B.

■ System operacyjny kompatybilny z funkcją Touch:

Microsoft Windows 2000 (64 bit i 32 bit)

Microsoft Windows XP (64 bit i 32 bit)

Microsoft Windows Vista (64 bit i 32 bit)

Microsoft Windows 7 (64 bit i 32 bit)

Microsoft Windows 8/8.1/10 (64 bit i 32 bit)

Mac OS X V10.6.4 i wyższe, HID, jeden punkt dotykowy

Linux 3.0 i wyższe wymagają patcha dla funkcji multi-touch

3.5 i wyższe, HID dla funkcji multi-touch

Nie jest kompatybilny z Windows wcześniejszymi wersjami Windows

	Windows 7*5, 8/8.1*6, 10*6,7,8	Windows 7*4	Vista	XP	2000	Mac OSX	Linux
Mysz domyślna*1	○	○	○	○	○	○	○
Cyfrowa funkcja dotykowa*2	○	○	○	×	×	×	×
Cyfrowa funkcja Multi-Touch z Windows 7*3	○	×	×	×	×	×	×

\*1 Mysz domyślna (kliknij, przeciągnij, kliknij dwukrotnie, kliknij prawym przyciskiem myszy)

\*2 Cyfrowa funkcja dotykowa

(kliknij, przeciągnij/wybierz, kliknij dwukrotnie, kliknij prawym przyciskiem myszy, podgląd)

\*3 Cyfrowa funkcja Multi-Touch z Windows 7

\*4 Windows 7 - Starter i Home Basic wersja

\*5 Windows 7 - Home Premium, Professional, Enterprise i Ultimate wersjami

\*6 Windows 8/8.1/10 wymaga wersji nie-OEMowej do obsługi funkcji multi-touch

\*7 Windows 10 - Home, Pro, Enterprise, Education, IoT Core

Mobile i Mobile Enterprise nie są obsługiwane.

\*8 Windows 10 - Funkcja dotykowa nie zapewnia obsługi najnowszych gestów Windows 10. Gesty te są obsługiwane przez płytkę dotykową notebooka.

# OBSŁUGA MONITORA

W celu zapewnienia najlepszego obrazu, monitor LCD firmy iiyama otrzymał w fabryce predefiniowane ustawienia synchronizacji (patrz str. 50). Możesz także dostosować obraz wykonując przedstawione poniżej operacje na przyciskach. Aby uzyskać więcej szczegółowych informacji na temat regulacji obrazu, zapoznaj się z tematem REGULACJA PARAMETRÓW EKRANU na stronie 42.

- 1 Aby wywołać menu dotykowe, należy przeciągnąć rysikiem po środku ekranu, z dołu do góry - jak pokazano na rysunku. Lub naciśnij przycisk Input na pilocie.

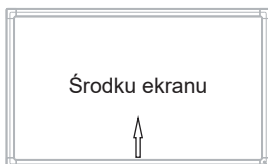

- 2 Uruchomić menu OSD. Wyświetlane są "Ustawienia ogólne". A następnie, Naciśnij przycisk Menu na pilocie lub Naciśnij [ ] w sprawie Ogólne ustawienia menu z rysikiem. Do kolejnych podstron menu można przejść używając przycisków ◀ / ▶ na pilocie lub dotykając rysikiem ekranu.

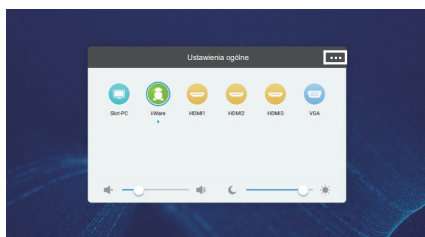

- 3 Wybierz pozycję menu korekty chcesz zrobić. Używając przycisków ◀ / ▶ na pilocie lub dotykając rysikiem ekranu aby podświetlić wybraną opcję. Następnie naciśnij przycisk Enter na pilocie.
- 4 Używając przycisków ◀ / ▶ na pilocie lub dotykając rysikiem ekranu dokonaj odpowiedniej regulacji lub ustawienia.
- 5 Aby wyjść z menu, naciśnij przycisk Back na pilocie lub dotknij rysikiem ekranu poza obszarem menu.

Na przykład, aby dokonać korekty położenia w pionie, wybierz pozycję menu "Ustawienia Dostosuj". Wybierz Regulacja pionowa używając przycisków ▲ / ▼ na pilocie lub dotykając rysikiem ekranu.

Wtedy użyj przycisków ◀ / ▶ na pilocie lub dotykając rysikiem ekranu do zmiany ustawienia położenia w pionie. Położenie całego wyświetlanego obrazu będzie zmieniać się na bieżąco zgodnie z wprowadzanymi zmianami.



Aby wyjść z menu, naciśnij przycisk Back na pilocie lub dotknij rysikiem ekranu poza obszarem menu, który kończy regulację, a wszystkie zmiany są zapisywane w pamięci.

## INFO

- Również naciśnięcie przycisku Back powoduje szybkie wyłączenie Menu ekranowego.
- W chwili zniknięcia Menu ekranowego następuje zapisanie w pamięci wszelkich wprowadzonych zmian. Należy unikać wyłączenia zasilania, kiedy korzysta się z Menu ekranowego.
- Regulacje parametrów Regulacja pozioma/pionowa, Regulacja zegara oraz Regulacja fazy są zapisywane dla każdego taktowania sygnałów oddzielnie. Z wyjątkiem tych parametrów, wszystkie pozostałe regulacje posiadają tylko jedno ustawienie, które dotyczy wszystkich wartości taktowania sygnałów.

## Direct

\* Dostępne tylko dla Pilota.

### ● **Stilstaand beeld funkcja:**

Naciśnij przycisk Blue, a kiedy nie jest wyświetlane Menu ekranowe.

Powtarzanie tych czynności włącza/wyłącza funkcję.

### ● **Screen Off funkcja:**

Naciśnij przycisk Screen Off, a kiedy nie jest wyświetlane Menu ekranowe.

Powtarzanie tych czynności Włączony / Wyłączony funkcję.

### ● **Input setting funkcja:**

Naciśnij przycisk Input, a kiedy nie jest wyświetlane Menu ekranowe.

### ● **Volume funkcja:**

Naciśnij przyciski VOL+ / VOL-, a kiedy nie jest wyświetlane Menu ekranowe.

### ● **Mute funkcja:**

Naciśnij przycisk , a kiedy nie jest wyświetlane Menu ekranowe.

Powtarzanie tych czynności Włączony / Wyłączony funkcję.

### ● **Funkcja Tryb Kiosk:**

Dezaktywacja funkcji dotykowej, przycisków, Menu itp.

Naciśnij następujące przyciski, kiedy Menu nie jest wyświetlane.

Włączony : Input → 7 → 9 → 7 → 9

Wyłączony : Input → 8 → 9 → 8 → 9

Domyślne wejście sygnału dla trybu Kiosk to HDMI1. Aby wybrać inne wejście, proszę użyć pilota.

Po wyłączeniu i ponownym włączeniu monitora, tryb Kiosk pozostaje aktywny.

## [BLOKADA] \* Dostępne tylko dla Pilota.

### ● **Przedni przycisk power:**

Naciśnięcie zielony przycisku, kiedy menu nie jest wyświetlane, spowoduje zablokowanie/ odblokowanie Przedni przycisk power.

### ● **Funkcja dotykowa:**



Naciśnięcie żółty przycisku, kiedy menu nie jest wyświetlane, spowoduje zablokowanie/ odblokowanie Funkcja dotykowa.





### ● **Przedni przycisk power & Funkcja dotykowa (2 metody):**

- Naciśnięcie czerwony przycisku, kiedy menu nie jest wyświetlane, spowoduje zablokowanie/ odblokowanie Przedni przycisk power i funkcji dotykowej.

- Naciśnij kolejno: Input, VOL +, VOL-, VOL + i VOL-.

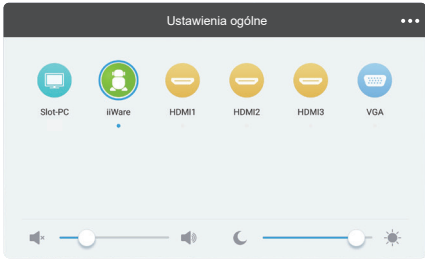
## ZAWARTOŚĆ MENU REGULACJA









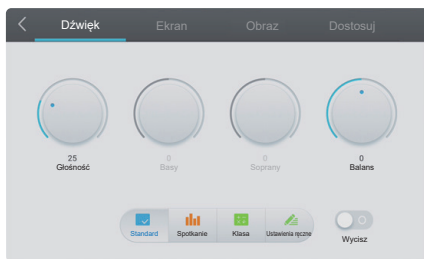







Dostęp do menu można również uzyskać, klikając przycisk  na pulpicie lub  na pasku narzędzi.

Ustawienia ogólne General setting		Ustawienia ogólne	
			
Element regulacji		Problem / Opcja	Przyciski, które należy naciskać
Wejście * Input	<b>Direct</b>	Slot-PC	Wybierz wejście Slot PC.
		iiWare	Wybierz wejście iiWare.
		HDMI1	Wybierz wejście HDMI1.
		HDMI2	Wybierz wejście HDMI2.
		HDMI3	Wybierz wejście HDMI3.
		VGA	Wybierz wejście VGA.
Głośność Volume	<b>Direct</b>	Zbyt cicho Zbyt głośno	 
Podświetlenie Backlight	<b>Direct</b>	Jasność lub podświetlenie są zredukowane.	 

\* Przełączanie na inne źródło sygnału może potrwać kilka sekund.

## Ustawienia Dźwięk Audio setting



Element regulacji	Problem / Opcja	Przyciski, które należy naciskać
Głośność Volume <b>Direct</b>	Zbyt cicho Zbyt głośno	   
Basy Bass	Zbyt mdły obraz Zbyt intensywny obraz	   
Soprany Treble	Zbyt mdły obraz Zbyt intensywny obraz	   
Balans Balance	Lewy głośnik głośniejszy. Prawy głośnik głośniejszy.	   
Tryb dźwięku Sound Mode	Standard	Standard
	Spotkanie	Dostosowane do sal konferencyjnych.
	Klasa	Dostosowane do klas szkolnych.
	Ustawienia ręczne	Ustawienia własne.
Wycisz Mute <b>Direct</b>	<input type="radio"/>	Przywraca poprzedni poziom głośności dźwięku.
		Wyłącza dźwięk.

## Ustawienia Ekran Screen setting



Element regulacji	Problem / Opcja	Przyciski, które należy naciskać
Format obrazu Aspect ratio	4:3	Wyświetl wszystkie obrazy w formacie 4:3.
	16:9	Wyświetl wszystkie obrazy w formacie 16:9.
	PTP * <sup>1</sup>	Wyświetlanie point to point.
Pixel Shift Pixel Shift	<input type="radio"/>	Obraz na ekranie przesunie się nieznacznie co 2 minuty. (Domyślnie) * <sup>2</sup>
		Funkcja Pixel Shift jest wyłączona.

\*<sup>1</sup> Point to point służy optymalizacji działania funkcji dotykowej przy rozdzielczości 3840 × 2160. (nie dostępne pod systemem Android i dla rozdzielczości innych niż 3840 × 2160)

\*<sup>2</sup> Możesz zmienić interwał w Ustawienia > Urządzenie > Wyświetlacz > Ochrona przed wypaleniem.

## Ustawienia Obraz Display setting









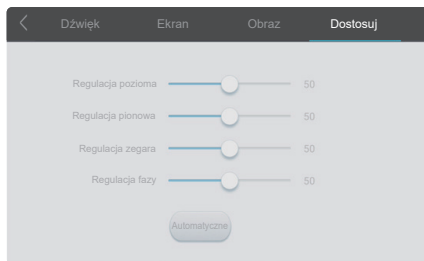















Element regulacji	Problem / Opcja	Przyciski, które należy naciskać
Jasność * Brightness	Zbyt ciemny obraz Zbyt jasny obraz	← → ← →
Kontrast Contrast	Zbyt mdły obraz Zbyt intensywny obraz	← → ← →
Odcień Hue	Fioletowawy Zielonkawy	← → ← →
Ostrość Sharpness	obraz Zbyt miękki obraz Zbyt ostry	← → ← →
Tryb wyświetlania Display Mode	Standardowe	Według własnych ustawień wybranych przez Regulacje Obrazu.
	Jasny	Zwiększ jasność i nasycenie.
	Miękkie	Zmniejsz jasność i zmiękczy.
	Ustawienia ręczne	Według ustawień dokonanych w Ustawieniach Obrazu.
Kolor temp. Color Temp	Standardowe	
	Zimny	
	Ciepłe	

\* Dokonaj regulacji parametru Brightness, gdy używasz monitora w ciemnym pomieszczeniu i odcosisz wrażenie, że obraz jest zbyt jasny.

## Ustawienia Dostosuj <sup>\*1</sup> Adjust setting



Element regulacji	Problem / Opcja	Przyciski, które należy naciskać
Regulacja pozioma H Position	 Obraz jest za bardzo na lewo  Obraz jest za bardzo na prawo	   
Regulacja pionowa V Position	 Obraz zbyt nisko  Obraz zbyt wysoko	   
Regulacja zegara Clock	 Obraz zbyt wąski  Obraz zbyt szeroki	   
Regulacja fazy Phase	Służy do korekcji migotania tekstu lub linii	   
Automatyczne <sup>*2</sup> Auto	Automatyczna regulacja parametrów Regulacja pozioma/ pionowa, Regulacja zegara i Regulacja fazy.	

<sup>\*1</sup> Tylko dla wejścia VGA.

<sup>\*2</sup> Aby osiągnąć najlepszy efekt użyj tej opcji w połączeniu z procedurą opisaną na stronie 42.



## [Aplikacja]

Kliknij  za pomocą rysika.

lub

Kliknij  za pomocą rysika. Następnie kliknij  za pomocą rysika.

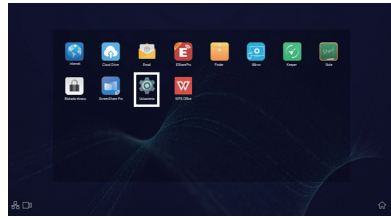
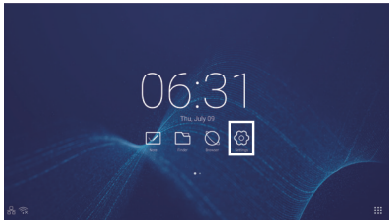

Aby uzyskać dostęp do aplikacji  Tapety i  widżetów, naciśnij i przytrzymaj ekran na pustej części tła, a zostanie wyświetlona ikona Tapeta i widżety.

 : Wybierz tapetę. Aby uzyskać szczegółowe informacje, patrz Ustawienia> Urządzenie> Wyświetlanie> Tapeta.

 : Możliwe jest przeniesienie aplikacji Widżety na pulpit.

06:31(Clock) : Kliknij wyświetlacz zegara, aby wyświetlić ustawienia daty i godziny.

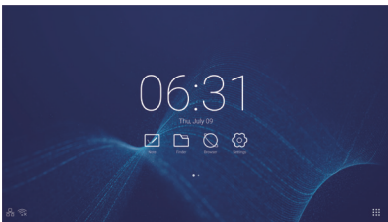

 : Wyświetlany po włożeniu modułu WiFi. Kliknij, aby wyświetlić ustawienia WiFi.

 : Kliknij, aby wyświetlić ustawienia Ethernet.

 : Wyświetlany, gdy podłączony jest dysk flash USB. Kliknij, aby uzyskać dostęp do dysku flash USB w aplikacji Finder.

 xxxxxx :

Podczas podłączania sieci LAN lub opcjonalnego modułu WiFi na ekranie wyświetla się hasło do notebooka lub smartfona itp. w celu połączenia z SSP. (Generowany automatycznie)

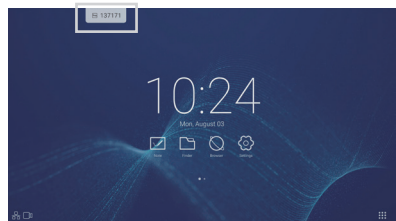

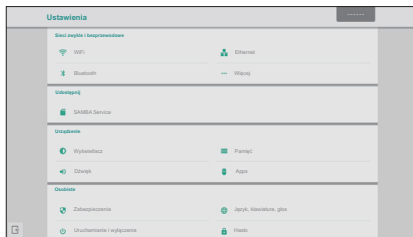

## Ustawienia Settings

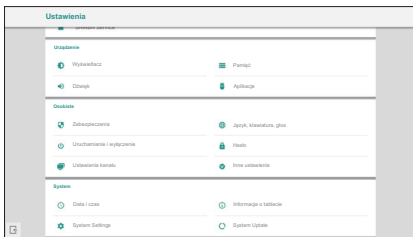

Element regulacji	Problem / Opcja		Przyciski, które należy naciskać	
Sieci zwykle i bezprzewodowe <b>Wireless &amp; networks</b>	WiFi <sup>*1,2</sup>	Włącz/wyłącz WiFi, aby połączyć się z zewnętrznym urządzeniem WiFi.		
	Bluetooth <sup>*1</sup>	Włącz/wyłącz Bluetooth, aby połączyć się z zewnętrznym urządzeniem Bluetooth.		
	Ethernet <b>Ethernet</b>	Ustawienia LAN. Netzwerks : An/Ein, MAC Adress, IP adress, Default gateway, Netmask, DNS, Proxy		
	Więcej <b>More</b>	Ustawienia funkcję. (VPN, Nazwa urządzenia <sup>*5</sup> )		
Udostępnij <b>Share</b>	SAMBA Service <b>SAMBA Service</b>	Udostępnianie SMB. V1,0 SAMBA (Start/Stop), login setting (User Name, Use password for protection), Password		
Urządzenie <b>Device</b>	Wyświetlacz <b>Display</b>	Ustaw tapetę wbudowaną w system, ustaw zewnętrzne źródło i zapobieganie efektowi wypalania obrazu. Tapeta (Live wallpaper i Wallpaper) Źródło zewnętrzne HDMI OUT Resolution setting (Auto / 1366_768 / 1080p_50Hz / 1080p_60Hz / 3840x2160_30Hz / 3840x2160_50Hz / 3840x2160_60Hz / 480p_60Hz / 720p_60Hz / 3840x2160_60Hz_REAL_COLOR) Ochrona przed wypaleniem: interwał wyłączenia / 2 / 3 / 5 / 30 / 60 min		
	Pamięć <b>Storage</b>	Wyświetl wewnętrzną i USB.		
	Dźwięk <b>Sound</b>	Dźwięki przy dotknięciu : Włącz / Wyłącz Sound Output Settings : Headphone / Line Out / Speaker		
	Aplikacje <b>Apps</b>	Wyświetl każdą aplikację.		
Osobiste <b>Personal</b>	Zabezpieczenia <b>Security</b>	Magazyn danych logowania (Urzędy certyfikacji), Instalacja z nieznanymi źródłami <sup>*3</sup> , Blokady bezpieczeństwa (Zablokowanie zewnętrznego USB / Blokady pamięci wewnętrznej / Blokady dysku w chmurze)		
	Język, klawiatura, głos <b>Language &amp; input</b>	Ustaw język, klawiaturę i tryb wprowadzania. Język: Deutsch, English, Français, Nederlands, Polski, Русский, Italiano, Čeština		
	Uruchamianie i wyłączenie <b>Startup &amp; shutdown</b>	Opcja Uruchamianie i wyłączenia	Źródło startowe	Ostatni kanał zamknięcia Domyślny kanał startowy
			Ustawienia zasilania	Wł. / Wył. / Ostatnie
			Uruchamianie wbudowanego komputera PC <sup>*4</sup>	Uruchamianie tylko przez wbudowany komputer PC Uruchamianie przez dowolny kanał
Czowanie po włączeniu (czarny ekran) : Wyłącz podświetlenie. <b>INFO</b> Naciśnij przycisk wyłączenia na pilocie aby przywrócić ekran.				

# Ustawienia Settings



Element regulacji	Problem / Opcja		Przyciski, które należy naciskać		
Osobiste Personal	Uruchamianie i wyłączenie Startup & shutdown	Opcja Uruchamianie i wyłączenia	Automatyczny wyłącznik : Włącz obsługę Automatyczny wyłącznik.		
			Logo startowe	Logo iiyama wyświetla się gdy monitor jest włączony.	
	Przełącznik regulatora czasowgo	Zamknij przypomnienie o wyłączeniu		Wybierz czas dla każdego i wybierz dni lub tryb codziennie lub dni pracujące.	
		Czas uruchamiania / Czas wyłączenia	<p><b>INFO</b> ■ Aby aktywować wyłącznik czasowy, kliknij  za pomocą rysika.</p> <p>■ Aby anulować wyłącznik czasowy, kliknij  za pomocą rysika.</p>		
	Hasło Password	Ustaw hasło. (4 cyfry) Hasło blokady ekranu, Ustawianie hasła blokady			
Ustawienia Kanalu Input setting	Zmień nazwę wejścia na ksywkę.				
Inne ustawienia Other Settings	Ustawienia ruchomej adnotacji	Ustaw pasek narzędzi. Boczny pasek narzędzi / Uniwersalny pasek narzędzi systemu			
	SystemDock ustawienia kanału	Ustaw menu skrótów. Dostępne we wszystkich kanałach / Dostępne w systemie iiWare / Wyłącz we wszystkich kanałach			
	Ustawienia Zapisu Note	Ustawienia Note. Pojedynczy dotyk / Wielokrotny dotyk			
	Touch Menu Setting	Włącz/wyłącz funkcję menu dotykowego.			
System System	Data i czas Date & time	Ustaw czas automatyczny lub ręczny.			
	Informacje o tablecie About Device	Informacje o wersji każdego oprogramowania.			
	Ustawienia systemowe System Settings	Wybierz kraj, w którym znajduje się urządzenie, aby przejść do ustawień Wi-Fi.			
	Aktualizacja systemu System Update	Sprawdź i zaktualizuj oprogramowanie sprzętowe do najnowszej wersji.			

- \*1 WiFi i Bluetooth mogą być używane tylko jeśli zostanie zainstalowany opcjonalny moduł WiFi lub Slot-PC.
- \*2 WiFi zostanie wyłączone po włączeniu Ethernetu.
- \*3 Pliki APK pochodzące z nieznanymi źródłami mogą być instalowane, jednak instalacja odbywa się na ryzyko klienta. Producent nie ponosi żadnej odpowiedzialności i nie udziela wsparcia dla zainstalowanych APK.
- \*4 Dostępne tylko jeśli Opcjonalny Slot-PC jest zainstalowany.
- \*5 Dostępne tylko jeśli Opcjonalny moduł WiFi jest zainstalowany.

## ■ Pojawi się pasek boczny

Pasek boczny może być wyświetlany z prawej lub lewej strony ekranu.

 : Powrót

 : Start

 : Ostatnie zadania

 : Usuń procesy aplikacji

 : Narzędzia notatek

 : Zrób notatkę (Pencil)

 : Marker (Highlighter)

 : Wyczyść adnotacje (Gesture eraser)

 : Zapisz w pamięci bieżące adnotacje na ekranie w formie obrazu.

 : Udostępnij adnotację

Użytkownicy mogą zeskanować kod QR za pomocą smartfona i pobrać obraz z adnotacją na smartfon.

 : Cloud Drive (Google Drive / One Drive)

### Zapisywanie na dysku w chmurze

Użytkownicy mogą zapisywać swoje notatki i anotacje w aplikacji Note bezpośrednio na jednym z dysków w chmurze. Wystarczy kliknąć ikonę przechowywanie w chmurze w menu. Użytkownicy mają do dyspozycji dwie opcje sposobu zapisu plików na dysku w chmurze dostępne w widoku zapisu w chmurze.

### Użycie domyślnego konta

W przypadku tej opcji, notatki są automatycznie zapisywane na domyślnym dysku w chmurze. Użytkownicy nie mogą sami wybrać dysku.

### Użycie domyślnej nazwy pliku

W przypadku tej opcji, notatki będą zapisywane na wybranym dysku w chmurze z domyślną nazwą pliku. Użytkownicy nie mogą zmienić/edytować nazwy.

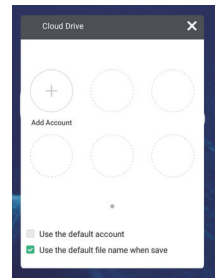



 : Wyjdź

 : Zrzut ekranu

 : Wybierz tryb "pełny ekran"

 : Zapisz w pamięci wewnętrznej

 : Edytuj przechwycony obraz w Note (Wyślij do Note)

 : Wyślij przechwycone zdjęcie Email (Wyślij Email)

 : Wyjdź

 : Zatrzymaj wyświetlany obraz.

 : Zoom +

 : Zoom -

 : Powrót do oryginalnego rozmiaru ekranu.

 : Wyjdź

 : Narzędzia

 : Reflektor

 : Odliczanie

 : Stopwatch

 : AirClass(Praca zespołowa przez WIFI)

(Dostępne w przypadku zainstalowania opcjonalnego modułu WiFi OWM011/SI01 lub działającego połączenia z siecią LAN. Użytkownicy muszą być podłączeni do tej samej sieci.)

 : Głosuj  : Oceń  : Odpowiedz  : Wybierz  : Wiadomość  : Manager

 : Wyjdź

 : Wyjaśnij  : Wyjdź

 : Menu dotykowe



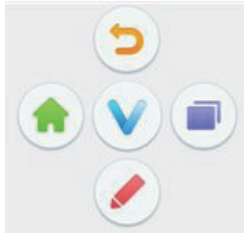

## ■ Wyświetl menu skrótów (Uniwersalny pasek narzędzi systemu)



Menu skrótów pojawia się po dotknięciu ekranu dwoma palcami. Menu zniknie jeśli przez 5 sekund nie zostanie wykonane żadne działanie.

Dla wejścia Android: Ikona  zamienia się w ikonę  po jednorazowym dotknięciu ekranu.

Menu skrótów pojawi się po ponownym dotknięciu ikony .

Dla innych wejść: Ikona  pojawia się po jednorazowym dotknięciu ekranu. Ikona  zmienia się po ponownym dotknięciu ikony . Menu skrótów pojawia się po ponownym dotknięciu ikony .

 : Powrót do poprzedniego ekranu.

 : Powrót do głównego ekranu.

 : Napisz znak na ekranie za pomocą rysika, wstaw plik, zrób zrzut ekranu.



 : Ostatnie zadania

## <Jak używać AirClass>

- 1 Nauczyciel uruchamia  AirClass.
- 2 Użytkownicy mogą użyć swoich urządzeń, aby zeskanować kod QR. (Urządzenia: Android i inne mobilne muszą być podłączone do tej samej sieci)
- 3 Po dołączeniu wszystkich uczniów do zajęć kliknij „Zacznij lekcję”.



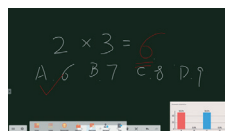
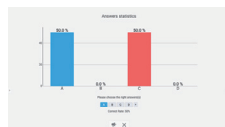
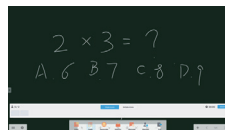

### 4 Odpowiedź

1. Nauczyciel wpisuje pytanie w Note (notatniku) i klika  Głosuj.
2. Nauczyciel wybiera tryb - jedno lub wielokrotny wybór.
3. Wyświetlana jest liczba zalogowanych uczniów. Następnie kliknij naciśnąc BEGIN (Rozpocznij).
4. Uczniowie udzielają odpowiedzi i kliknij OK.
5. Potwierdź liczbę uczniów, którzy chcą udzielić odpowiedzi i kliknij Finish (zakończ).
6. Wszystkie odpowiedzi są wyświetlane, a nauczyciel może wybrać właściwą.
7. Po kliknięciu  Explain (wyjaśnij), graf zmniejsza się, a nauczyciel może wyjaśnić odpowiedź.



### 5 Oceń

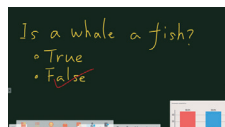
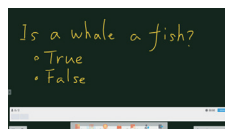

1. Nauczyciel wpisuje pytanie w Note (notatniku) i klika  Judge.
2. Wyświetlana jest liczba zalogowanych uczniów. Następnie kliknij naciśnąc BEGIN (Rozpocznij).
3. Uczniowie udzielają odpowiedzi i kliknij OK.
4. Potwierdź liczbę uczniów, którzy chcą udzielić odpowiedzi i kliknij Finish (zakończ).
5. Wszystkie odpowiedzi są wyświetlane, a nauczyciel może wybrać właściwą.
6. Po kliknięciu  Explain (wyjaśnij), graf zmniejsza się, a nauczyciel może wyjaśnić odpowiedź.



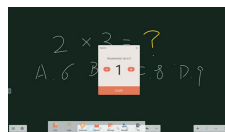

- ⑥ Nauczyciel może kliknąć  Wybierz, aby wybrać jednego lub więcej uczniów, z których nauczyciel może losowo wywołać uczniów do odpowiedzi.

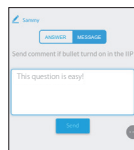

⑦ Wiadomość

1. Nauczyciel klika  Odpowiedz, a następnie klika Start.
2. Gdy uczniowie klikną OK, nauczyciel i uczniowie mogą korzystać z funkcji wiadomości.
3. Nauczyciel klika  Wiadomość, aby aktywować funkcję.
4. Uczniowie mogą napisać swoją opinie i klikają Send (wyślij).



- ⑧ W każdej chwili nauczyciel może kliknąć w ustawienia  Manager, aby wyświetlić kod QR i umożliwić innym uczniom dołączenie do lekcji.



## [Note]

Oprogramowanie do pisania.

Umożliwia pisanie, rysowanie linii i obrazków jak na tablicy interaktywnej. Możliwe jest także wstawianie obrazków lub plików.

Kliknij  lub  za pomocą rysika.

☰ : Wyświetl menu Note.

 : Zapisz notatkę i otwórz nową.

 : Otwórz plik.

 : Zapisz aktualny dokument w formacie obrazu w przeglądarce plików.

 : Wstaw obraz. (IMG/PDF/SVG)

 : Wyeksportuj jako obraz. (IMG/PDF/SVG/IWB)

 : Przechowywanie w chmurze (Google Drive / One Drive)

### Zapisywanie na dysku w chmurze

Użytkownicy mogą zapisywać swoje notatki i anotacje w aplikacji Note bezpośrednio na jednym z dysków w chmurze. Wystarczy kliknąć ikonę przechowywanie w chmurze w menu. Użytkownicy mają do dyspozycji dwie opcje sposobu zapisu plików na dysku w chmurze dostępne w widoku zapisu w chmurze.

### Użycie domyślnego konta

W przypadku tej opcji, notatki są automatycznie zapisywane na domyślnym dysku w chmurze. Użytkownicy nie mogą sami wybrać dysku.

### Użycie domyślnej nazwy pliku

W przypadku tej opcji, notatki będą zapisywane na wybranym dysku w chmurze z domyślną nazwą pliku. Użytkownicy nie mogą zmienić/edytować nazwy.

 : Zmień kolor tła.

 : Dostosuj jasność.

 : Powrót do głównego ekranu.

 : Udostępnij notatkę

Użytkownicy mogą zeskanować kod QR za pomocą smartfona i pobrać obraz z adnotacją na smartfon.

 : Wybierz obiekt i rozpocznij edycję. Możliwe jest przesuwanie i przybliżanie.

 : Zmień szerokość i kolor pisaka. (Pióro/Rozmiar pisma odręcznego/Kolor pisma odręcznego)

 : Wymarz zaznaczony obiekt.

 : Wyczyść stronę.

 : Narysuj kształt.

 : Wyświetlaj i edytuj rysunek na ekranie w małym oknie.

 : Przywołaj tablicę do rysowania. (Pióro/Paleta/Pobierz kolor/Więcej kolorów)

 : Wyjdź

 : Zapisać

 : Przerób

 : Anuluj

 : Przerób

 : Idź do poprzedniej strony.

 : Idź do następnej strony.

 : Widok miniatur

 : Dodaj nową stronę po ostatniej stronie.

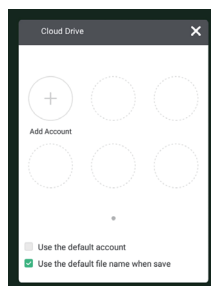

## [Przeglądarka plików]

Kliknij  lub  za pomocą rysika.

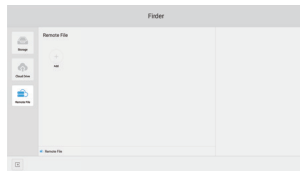
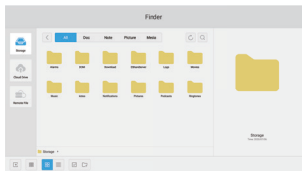

Przeglądaj pliki zapisane w pamięci wewnętrznej, pamięci USB i Cloud Drive.

### ● Obsługiwane formaty

DOC : PPT, Word, Excel, PDF (Otwórz plik za pomocą WPS Office)

Note : Pliki Note, zrzut ekranu

Video : .3g2 .3gp .avi .flv .f4v .mkv .mov .mp4 .VOB .mpg/MPEG .ts

Picture : .jpg .jpeg .png .bmp .gif

Audio : .aac .ape .flac .m4a .mp3 .ogg .wav

 : Szukaj

 : Powrót do poprzedniego.

 : Sortuj według (nazwy, typu pliku, rozmiaru, daty i czasu).

 : Widok standardowy

 : Widok szczegółowy

 : Odznacz

 : Wybierz

 : Wybierz wszystkie

 : Nowy folder

 : Kopiuj

 : Wklej

 : Wytnij

 : Usuń

 : Zmień nazwę

 : Więcej

 : Wyjdź

### ■ Picture Menu

 : Wyjdź

 : Powiększ. / Pomniejsz.

 : Poprzedniego / kolejnego

 : Odtwarzaj automatycznie

 : Obróć w lewo/ w prawo

 : Ustawienia (Czas przerwy / animacja / Tapetar)

 : Informacje

 : Cloud Drive (Google Drive / One Drive)

### **Zapisywanie na dysku w chmurze**

Użytkownicy mogą zapisywać swoje notatki i anotacje w aplikacji Note bezpośrednio na jednym z dysków w chmurze. Wystarczy kliknąć ikonę przechowywanie w chmurze w menu. Użytkownicy mają do dyspozycji dwie opcje sposobu zapisu plików na dysku w chmurze dostępne w widoku zapisu w chmurze.

### **Użycie domyślnego konta**

W przypadku tej opcji, notatki są automatycznie zapisywane na domyślnym dysku w chmurze. Użytkownicy nie mogą sami wybrać dysku.

### **Użycie domyślnej nazwy pliku**

W przypadku tej opcji, notatki będą zapisywane na wybranym dysku w chmurze z domyślną nazwą pliku. Użytkownicy nie mogą zmienić/edytować nazwy.

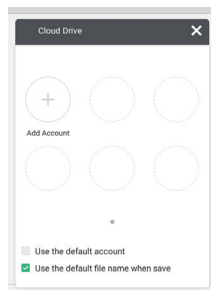

 : Plik zdalny

Wsparcie dostępu do serwerów SAMBA i FTP.

## [Przeglądarka internetowa]

Podłącz do sieci i przeglądaj Internet.

Kliknij  lub  za pomocą rysika.

## [Cloud Drive]

Podłącz do sieci i Cloud Drive.

Kliknij  za pomocą rysika.

## [Email]

To jest oprogramowanie pocztowe.

Przed użyciem skonfiguruj konto e-mail.

Kliknij  za pomocą rysika.

## [Keeper]

Oprogramowanie do wyczyszczenia działającej aplikacji.

Kliknij dwukrotnie  za pomocą rysika.

Optymalizacja jednym przyciskiem : Wyczyść pamięć i kosz

Wyczyść pamięć : Wyczyść pamięć

Wyczyść kosz : Wyczyść schowek

## [Blokada ekranu]

Zablokuj/odblokuj menu dotykowe.

Kliknij  za pomocą rysika.

Pojawi się ekran do wprowadzenia hasła. Wprowadź 4-cyfrowy kod.

## [ScreenShare Pro]

Jest to oprogramowanie, które może bezprzewodowo udostępniać ekran innym notebookom itp.

Kliknij  za pomocą rysika.

## [WPS Office]

Oprogramowanie do użytku z plikami Office.

Kliknij dwukrotnie  za pomocą rysika.

## [ESHARE Pro]

Jest to oprogramowanie, które może uruchamiać interaktywne aplikacje na wiele ekranów.

Kliknij  za pomocą rysika.

## [iMirror]

Jest to oprogramowanie, które może wyświetlać obraz smartfona na monitorze.

Kliknij  za pomocą rysika.

## REGULACJA PARAMETRÓW EKRANU

Kiedy zostanie wybrany PC sygnał wejściowy (Analog input), wykonanie poniższej procedury regulacji obrazu umożliwi uzyskanie żądanej jakości obrazu.

- Regulacje parametrów obrazu przedstawione w tej instrukcji obsługi zapewniają ustawienie położenia oraz zminimalizowanie migotania lub rozmycia obrazu dla konkretnego, używanego komputera.
- Monitor zapewnia uzyskanie najlepszej jakości obrazu przy rozdzielczości 1920 × 1080, lecz nie może zapewnić tego przy rozdzielczościach niższych od 1920 × 1080, ponieważ wtedy następuje automatyczne rozciągnięcie obrazu w celu dopasowania do rozmiarów pełnego ekranu. Podczas normalnego użytkowania monitora zaleca się stosowanie rozdzielczości 1920 × 1080.
- Wyświetlany tekst lub linie będą rozmyte lub niejednakowej grubości, kiedy następuje rozciąganie obrazu ze względu na proces powiększania ekranu.
- Lepiej jest dokonywać regulacji położenia i częstotliwości za pomocą elementów sterujących monitora niż przy użyciu oprogramowania komputera, bądź programów narzędziowych.
- Regulacji należy dokonywać po okresie nagrzewania trwającym przynajmniej trzydzieści minut.
- Po wykonaniu regulacji Auto Adjust może być konieczna dodatkowa regulacja w zależności od ustawień rozdzielczości i taktowania sygnałów.
- Funkcja Auto Adjust może nie działać prawidłowo, kiedy wyświetlany jest inny obraz niż obraz kontrolny regulacji ekranu. W takim przypadku konieczna jest regulacja ręczna.

Istnieją dwie metody regulacji parametrów ekranu. Jedną metodą jest automatyczna regulacja parametrów Położenia obrazu, Zegara i Fazy. Drugą metodą jest ręczne wykonanie każdej z tych regulacji.

Najpierw wykonaj regulację Auto Adjust, kiedy monitor zostanie przyłączony do komputera lub nastąpi zmiana rozdzielczości. Jeśli po wykonaniu regulacji Auto Adjust ekran migocze lub jest rozmyty, konieczne jest wykonanie regulacji ręcznych. Obie te regulacje powinny być wykonywane z wykorzystaniem obrazu kontrolnego regulacji ekranu (Test.bmp), który można uzyskać poprzez witrynę sieci Web firmy Iiyama (<http://www.iiyama.pl> - zakładka Serwis - > Pobierz).

Wykonanie poniższej procedury regulacji obrazu umożliwia uzyskanie żądanej jakości obrazu. W tej instrukcji obsługi przedstawiono wykonywanie regulacji w środowisku systemu operacyjnego Windows® OS.

- ① **Ustaw wyświetlanie obrazu w optymalnej rozdzielczości.**
- ② **Ustaw obraz Test.bmp (obraz kontrolny regulacji ekranu) jako tło pulpitu.**

### INFO

- Dowiedz się w odpowiedniej dokumentacji, jak to zrobić.
- W oknie dialogowym ustawiania tła pulpitu wybierz wyświetlanie obrazu na środku.

[Obraz kontrolny regulacji]

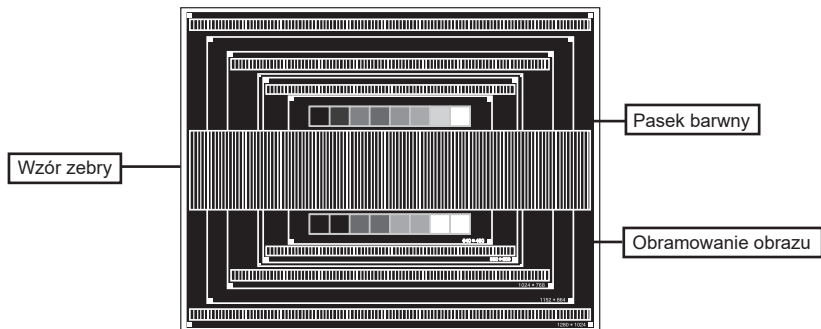

- ③ Dostosuj autokonfigurację.
- ④ Dokonaj ręcznej regulacji obrazu wykonując poniższą procedurę, kiedy obraz migocze lub jest rozmyty lub obraz nie jest dopasowany do rozmiaru ekranu po wykonaniu regulacji Auto Adjust.
- ⑤ Dokonaj regulacji położenia w pionowa, tak aby obramowanie obrazu było dopasowane do obszaru wyświetlania.

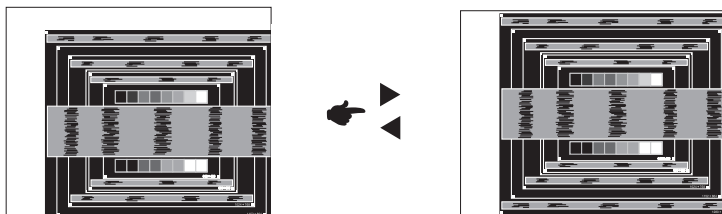

- ⑥ 1) Dokonaj regulacji położenia w pozioma, tak aby obramowanie obrazu było dosunięte do lewej krawędzi obszaru wyświetlania.

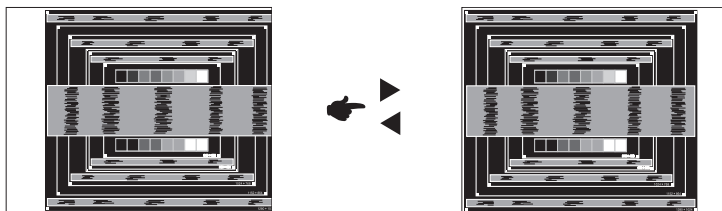

- 2) Rozciągnij obramowanie obrazu z prawej strony w taki sposób, aby dosunąć ją do prawej krawędzi obszaru wyświetlania poprzez regulację częstotliwości Zegara obrazu.

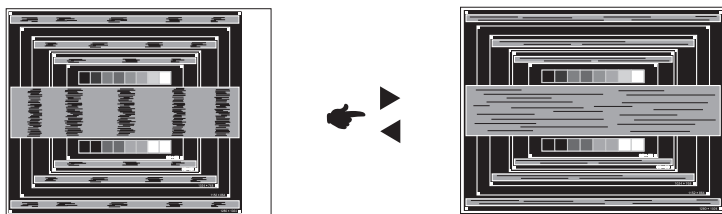

#### INFO

- Gdy obramowanie z lewej strony obrazu odsunie się od lewej krawędzi obszaru wyświetlania podczas regulacji Zegara, wykonaj czynności regulacyjne 1) i 2).
- Inny sposób wykonania regulacji Zegara polega na skorygowaniu pionowych linii falistych na wzorze zebry obrazu kontrolnego.
- Podczas wykonywania regulacji Zegara, w pozioma oraz w pionowa może występować migotanie obrazu.
- Jeżeli po wykonaniu regulacji Zegara okaże się, że obramowanie obrazu kontrolnego jest większe lub mniejsze niż obszar wyświetlania danych, powtórz czynności od ③.

- ⑦ Dokonaj regulacji Fazy w celu skorygowania poziomych falistych linii, migotania lub rozmycia w obszarze wzoru zebry obrazu kontrolnego.

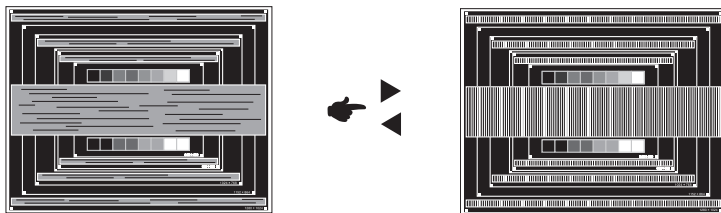

**INFO**

- Jeżeli na części ekranu nadal występuje silne migotanie lub rozmycie, powtórz czynności ⑥ i ⑦, ponieważ regulacja Zegara może nie być właściwa.
  - Dokonaj regulacji w poziomie po wykonaniu regulacji Fazy, jeśli podczas tej regulacji nastąpiła zmiana położenia w poziomie.
- ⑧ Wykonaj regulację Jasność oraz Color, aby uzyskać żadaną jakość obrazu po wykonaniu regulacji Zegara oraz Fazy.
- Ustaw z powrotem swoje ulubione tło pulpitu.

## FUNKCJA ZARZĄDZANIA ENERGIĄ

Funkcja zarządzania energią tego produktu jest zgodna z wymaganiami oszczędzania energii standardów EVESA DPMS. Jeżeli ta funkcja jest aktywna, zapewnia automatyczne redukowanie niepotrzebnego zużycia energii przez monitor, kiedy komputer nie jest używany.

Aby można było korzystać z tej funkcji, monitor musi być przyłączony do komputera zgodnego ze standardem VESA DPMS. Monitor przechodzi do trybu zarządzania energią, jak to przedstawiono poniżej. Funkcja zarządzania energią, wraz z wszelkimi ustawieniami zegarów, jest konfigurowana przez system operacyjny. W podręczniku systemu operacyjnego możesz sprawdzić konfigurację zarządzania energią.

### ■ Tryb Zarządzanie energią

Kiedy zostaną wyłączone sygnał wideo z komputera, monitor przechodzi do trybu Zarządzania energią, który zapewnia obniżenie zużycia energii do poziomu poniżej 0,5W\*. Ekran staje się ciemny, a wskaźnik zasilania zmienia kolor na czerwony. Po ponownym dotknięciu klawiatury lub myszki następuje wyjście z trybu Zarządzania energią i obraz pojawia się po kilku sekundach.

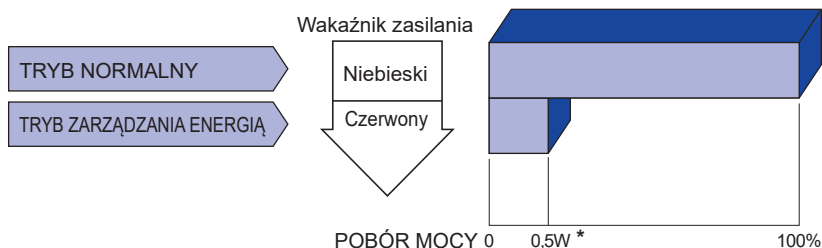

\* Nie podłączono żadnych peryferiów USB, a na wejściu audio nie ma aktywnego sygnału.

### INFO

Monitor zużywa energię elektryczną nawet po przejściu do trybu zarządzania energią.

Aby uniknąć niepotrzebnego zużycia energii, wyłączaj zasilanie monitora, kiedy nie jest używany, w nocy lub podczas weekendów.



# ROZWIĄZYWANIE PROBLEMÓW

Gdy monitor nie działa prawidłowo, wykonaj poniższe czynności w celu znalezienia prawdopodobnego rozwiązania problemu.

1. W zależności od występującego problemu wykonaj regulacje przedstawione w punkcie OBSŁUGA MONITORA. Gdy nie zapewnia to przywrócenia obrazu, przejdź do czynności 2.
2. Jeżeli nie możesz znaleźć stosownej pozycji regulacji w punkcie OBSŁUGA MONITORA lub problem nie ustępuje, wykonaj poniższe czynności kontrolne.
3. W przypadku gdy zetknąłeś się z problemem, który nie został opisany poniżej lub nie możesz skorygować tego problemu, zaprzestań użytkowania monitora i skontaktuj się ze swoim dostawcą lub centrum serwisowym firmy iiyama w celu uzyskania dodatkowej pomocy.

## Problem

## Sprawdź

- ① Obraz nie wyświetla się.

(Nie świeci wskaźnik zasilania.)

- Czy kabel zasilania jest prawidłowo umieszczony w gnieździe.
- Czy zostało włączone zasilanie.
- Czy w gnieździe prądu przemiennego jest napięcie. - sprawdź przyłączając inne urządzenie.

(Wskaźnik zasilania ma kolor niebieski.)

- Czy jest aktywny wygaszacz ekranu bez obrazu – dotknij klawiatury lub myszki.
- Zwiększ kontrast i/lub jasność.
- Czy komputer jest włączony.
- Czy został prawidłowo przyłączony kabel sygnałowy.
- Czy taktowanie sygnałów z komputera jest zgodne z danymi technicznymi Wyświetlacz.

(Wskaźnik zasilania ma kolor czerwony.)

- Czy jest aktywny wygaszacz ekranu bez obrazu – dotknij klawiatury lub myszki.
- Czy komputer jest włączony.
- Czy został prawidłowo przyłączony kabel sygnałowy.
- Czy taktowanie sygnałów z komputera jest zgodne z danymi technicznymi Wyświetlacz.

- ② Brak synchronizacji ekranu.

- Czy został prawidłowo przyłączony kabel sygnałowy.
- Czy taktowanie sygnałów z komputera jest zgodne z danymi technicznymi monitora.

- ③ Obraz nie jest na środku ekranu.

- Czy taktowanie sygnałów z komputera jest zgodne z danymi technicznymi monitora.

- ④ Ekran jest zbyt jasny lub zbyt ciemny.

- Czy poziom sygnału wyjściowego wideo z komputera jest zgodny z danymi technicznymi monitora.

- ⑤ Drga obraz na ekranie.

- Czy napięcie prądu elektrycznego jest zgodne z danymi technicznymi monitora.
- Czy taktowanie sygnałów z komputera jest zgodne z danymi technicznymi monitora.

- ⑥ Brak dźwięku.

- Czy włączony jest sprzęt audio (komputer itp.).
- Czy został prawidłowo przyłączony kabel audio.
- Czy głośność jest ustawiona.
- Czy wyciszenie jest wyłączone.
- Czy poziom sygnału wyjściowego audio ze sprzętu audio jest zgodny z danymi technicznymi monitora.

- ⑦ Dźwięk jest zbyt głośny lub zbyt cichy.

- Czy poziom sygnału wyjściowego audio ze sprzętu audio jest zgodny z danymi technicznymi monitora.

### Problem

### Sprawdź

- |  |  |
|--|--|
| ⑧ Słyszeć dziwny szum.                     | <input type="checkbox"/> Czy został prawidłowo przyłączony kabel audio.  |
| ⑨ Monitor nie reaguje na dotyk.            | <input type="checkbox"/> Czy kabel USB są dobrze podłączone?<br><input type="checkbox"/> Czy zainstalowano odpowiedni sterownik? |
| ⑩ Monitor nie reaguje prawidłowo na dotyk. | <input type="checkbox"/> Czy monitor jest dobrze skalibrowany?   |

## INFORMACJE NA TEMAT RECYKLINGU

Nie wyrzucaj swego monitora – przyczynisz się do lepszej ochrony środowiska.

Odwiedź naszą witrynę: [www.iiyama.com](http://www.iiyama.com), aby uzyskać informacje o recyklingu monitorów.

# DODATEK

Specyfikacje i wygląd produktów mogą ulec zmianie bez wcześniejszego zawiadomienia.

## DANE TECHNICZNE

Ekran dotykowy	Technologia	IR Touch 20points
	Przepuszczalność światła	88%
	Twardość	7H
	Grubość	4mm
	Transfer danych	Przez USB
	Czas reakcji	12ms
Kategoria		98"
Panel LCD	Technologia paneli	IPS
	Rozmiar	Przekątna: 247,7 cm / 97,52"
	Wielkość plamki	0,5622 mm w poziomie × 0,5622 mm w pionie
	Jasność	350cd/m <sup>2</sup> (Typowy)
	Współczynnik kontrastu	1200 : 1 (Typowy: bez szkło)
	Kąt widzenia	Poziomej: po 178 stopni, pionowej: po 178 stopni (Typowy)
Czas reakcji	8ms (Typowy: gray - gray)	
Liczba wyświetlanych kolorów		Około 1,07miliarda
Częstotliwość synchronizacji		VGA: Poziomej: 30,0-80,0kHz, pionowe: 24-30, 55-75Hz HDMI1/2/3: Poziomej: 30,0-135,0kHz, pionowe: 24-30, 55-75Hz
Natywna rozdzielczość		3840 × 2160, 8,3 megapikseli
Maksymalna obsługiwana rozdzielczość		VGA: 1920 × 1080 60Hz HDMI1/2/3: 3840 × 2160 60Hz (YUV420)
Złącze sygnału wejściowego		VGA ×1, HDMI ×3
Standard USB		USB2,0 (DC5V, 500mA) ×3 (Przód: 2, Plecy: 1 do aktualizacji oprogramowania) USB3,0 (DC5V, 900mA) ×3
Ilość portów USB Typ portu		2 Upstream : Seria B (do dotykowej) 6 Downstream : Seria A
Złącze sygnału wejściowego audio		ø 3,5 mm mini jack (Stereo)
LAN		RJ45
Port szeregowy		RS-232C In
Standard Plug & Play		VESA DDC2B™
Sygnał wejściowy synchronizacji		Oddzielne sygnały synchronizacji: TTL, dodatni lub ujemny
Sygnał wejściowy wizji		Analogowy: 0,7 Vp-p (standardowy), 75Ω, dodatni Cyfrowy: HDMI
Sygnał wejściowy audio		Maks. 2,0 Vrms
Złącze sygnału Wyjście		HDMI
Złącze SPDIF Wyjście		SPDIF
Gniazdo słuchawkowe		ø 3,5 mm mini jack (Stereo)
Głośniki		Wewnętrzne: 2 Typowy: 12W (głośniki stereo)
Wersja Androida		V8,0
Maksymalny rozmiar ekranu		Szer. 2158,85 mm × wys. 1214,35 mm / szer. 85,0" × 47,8" wys

Źródło zasilania	Źródło prądu przemiennego o napięciu 100-240 V, 50/60 Hz, 6,0 A	
Zużycie energii*	196W (typowe), w trybie zarządzania energią: maksymalnie 0,5W Klasa efektywności energetycznej: A+	
Wymiary / waga netto	2244,5 × 1323,0 × 90,5 mm / 88,4 × 52,1 × 3,6" (szer.×wys.×głęb.) 101,5kg / 223,8 lbs	
Warunki środowiska	Podczas pracy:	Temperatura 0 do 40°C / 32 do 104°F Wilgotność 10 do 90% (bez kondensacji pary wodnej)
	Składowanie:	Temperatura -20 do 60°C / 4 to 140°F Wilgotność 10 do 90% (bez kondensacji pary wodnej)
Certyfikaty	CE, EAC, TÜV-Bauart	

## INFO

\* Nie podłączono żadnych peryferiów USB, a na wejściu audio nie ma aktywnego sygnału.

## WYMIARY

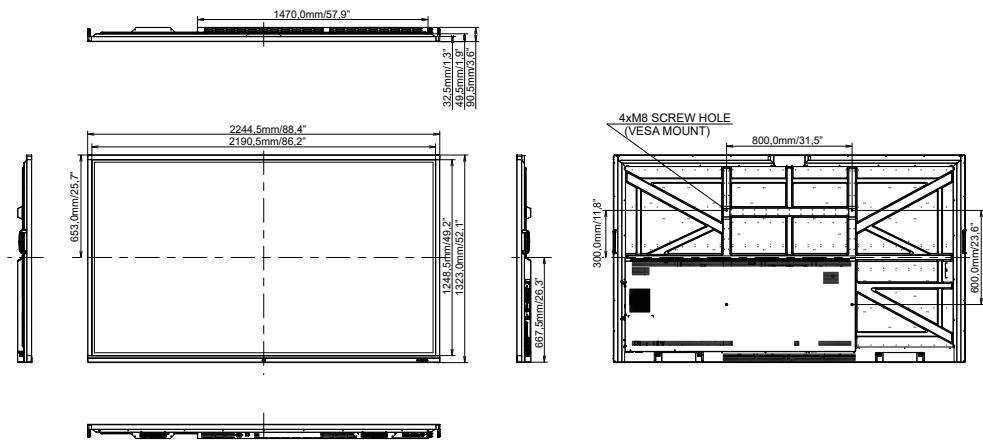

# SYNCHRONIZACJA

Timing		fH(kHz)	fV(Hz)	Dot clock (MHz)	VGA	HDMI1	HDMI2	HDMI3
VESA	VGA 640x480	31,5	60,0	25,175	○	○	○	○
	SVGA 800x600	37,9	60,0	40,000	○	○	○	○
	XGA 1024x768	48,4	60,0	65,000	○	○	○	○
	WXGA 1280x768	47,8	60,0	79,500	○	○	○	○
	QVGA 1280x960	60,0	60,0	108,000	○	○	○	○
	SXGA 1280x1024	64,0	60,0	108,000	○	○	○	○
	HD FWXGA 1366x768	47,7	60,0	85,500	○	○	○	○
	CVT 1400x900	55,9	60,0	106,500	○	○	○	○
	WSXGA 1680x1050	65,3	60,0	146,250	○	○	○	○
	FHD 1920x1080	67,5	60,0	148,500	○	○	○	○
4K 3840x2160		67,5	30,0	297,000		○	○	○
		112,5	50,0	594,000		○	○	○
		135,0	60,0	594,000		○	○	○
IBM	720x400	31,5	70,0	28,320	○	○	○	○
SD	NTSC-M	15,7	60,0	13,500				
	NTSC-J	15,7	60,0	13,500				
	PAL-BDGHI	15,7	60,0	13,500				
	480i	60Hz	15,7	60,0	13,500		○	○
	576i	50Hz	15,6	50,0	13,500		○	○
	480p	60Hz	31,5	60,0	27,000		○	○
576p	50Hz	31,3	50,0	27,000		○	○	
HD	720p	50Hz	37,5	50,0	74,250		○	○
		60Hz	45,0	60,0	74,250		○	○
	1080i	50Hz	28,1	50,0	74,250		○	○
		60Hz	33,8	60,0	74,250		○	○
	1080p	50Hz	56,3	50,0	148,500		○	○
60Hz		67,5	60,0	148,500		○	○	

\* ○ oznacza obsługę synchronizacji.